

# RUPES®



## S130 L / PL / EL / EPL

## S145 L / PL / EL / EPL / EM / EPM

5 - (ITA) Unità mobili di servizio	ISTRUZIONI ORIGINALI PER L'USO E LA MANUTENZIONE
9 - (GB) Mobile service stations	ORIGINAL OPERATING AND MAINTENANCE INSTRUCTIONS
13 - (F) Stations auxiliares mobiles	NOTICE ORIGINAL D'EMPLOI ET D'ENTRETIEN
17 - (D) Mobile Energie-Wagen	ORIGINAL-BEDIENUNGS-UND WARTUNGSANLEITUNG
21 - (E) Estaciones de servicio móviles	INSTRUCCIONES ORIGINAL DE USO Y MANUTENCION
25 - (P) Equipamento de aspiração móvel	INSTRUÇÕES PARA LIGAÇÃO, FUNCIONAMENTO E MANUTENÇÃO
29 - (NL) Verrijdbare servicestations	AANWIJZINGEN VOOR HET GEBRUIK EN HET ONDERHOUD ORIGINEEL
33 - (SF) Liikuteltava teollisuusimuri	OHJEET KÄYTTÖOHJOTTA, KÄYTTÖÄ JA HUOLTOA VARTEN
37 - (DK) Mobil servicestation	VEJLEDNING TIL OPSTART, BRUG OG VEDLIGEHOLDELSE
41 - (S) Mobil servicestation	ANVISNINGAR FÖR START, ANVÄNDNING OCH UNDERHÅLL
45 - (RUS) Мобильная установка пылеудаления	ИНСТРУКЦИИ ПО ЭКСПЛУАТАЦИИ И ТЕХНИЧЕСКОМУ ОБСЛУЖИВАНИЮ
49 - (PL) Mobilna stacja serwisowa	INSTRUKCJA URUCHAMIANIA, OBSŁUGI I KONSERWACJI
53 - (GR) Κινητός σταθμός σέρβις	ΟΔΗΓΙΕΣ ΕΚΚΙΝΗΣΗΣ, ΛΕΙΤΟΥΡΓΙΑΣ ΚΑΙ ΣΥΝΤΗΡΗΣΗΣ
57 - (BG) Подвижна прахосмукачка	ИНСТРУКЦИИ ЗА ВКЛЮЧВАНЕ, РАБОТА И ПОДДРЪЖКА
61 - (CZ) Mobilní servisní stanice	NÁVOD KE SPUŠTĚNÍ, OBSLUZE A ÚDRŽBĚ
65 - (ET) Liikuv hooldusjaam	KÄIVITAMIS-, KASUTAMIS- JA HOOLDUSJUHEND
69 - (HI) मोबाइल सेवा स्टेशन	:टार्ट अप, संचालन, और रखरखाव के निर्देश
73 - (HU) Mobil szolgáltatóállomás	ŰZEMBE HELYEZÉSI, HASZNÁLATI ÉS KARBANTARTÁSI ÚTMUTATÓ
77 - (LV) Mobilais rūpnieciskais putekļsūcējs	EKSPLUATĀCIJAS UN APKOPES NORĀDĪJUMI
81 - (LT) Mobilii aptarnavimo stotelė	PALEISTIES, VALDYMO IR PRIEŽIŪROS INSTRUKCIJOS
85 - (RO) Stație deservire mobilă	INSTRUCȚIUNI DE PUNERE ÎN FUNCȚIUNE, UTILIZARE ȘI ÎNȚEȚINERE
89 - (SL) Mobilna servisna stanica	POKYNY NA SPUSTENIE, PREVÁDZKU A ÚDRŽBU
93 - (SK) Mobilna servisna postaja	NAVODILA ZA ZAGON, UPORABO IN VZDRŽEVANJE
97 - (TR) Mobil servis istasyonu	BAŞLATMA, ÇALIŞTIRMA VE BAKIM TALİMATLARI
101 - (AR) محطة خدمة متنقلة	إرشادات بدء التشغيل، وخطوات التشغيل، والصيانة
105 - (CIN) 移动服务站	启动、操作及维修指导

**S1 ..... L**

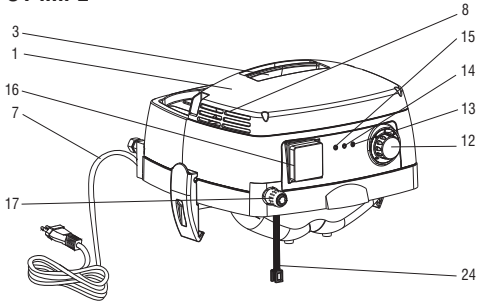

**S145M**

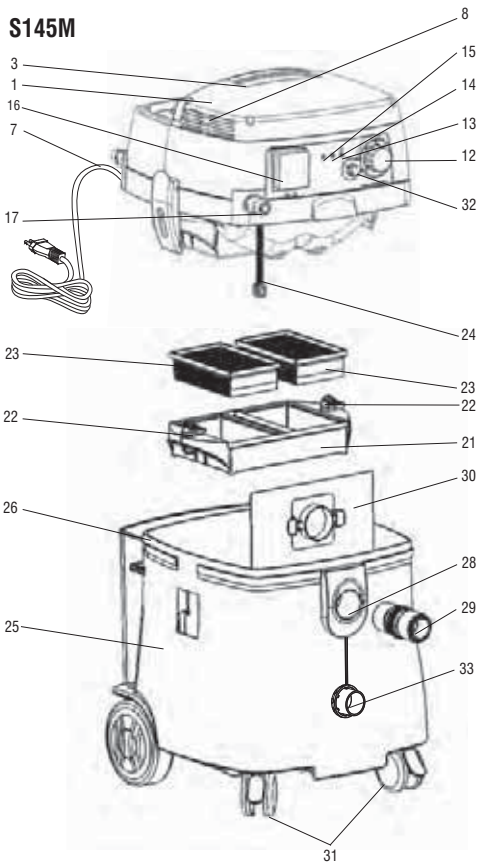

**1**

**30 lt**

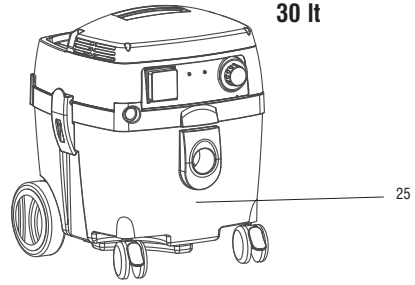

**45 lt**

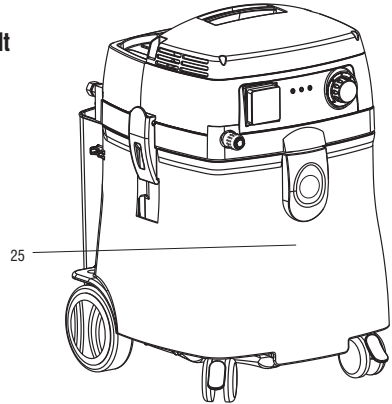

**2**

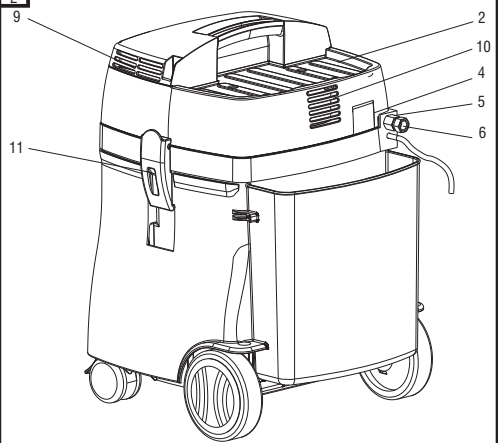

**3**

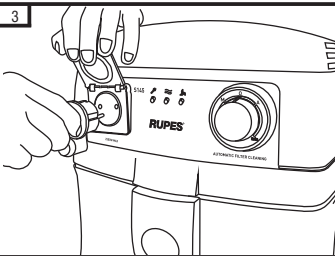

**4**

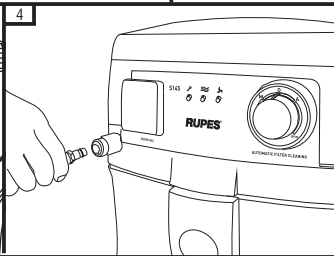

**5**

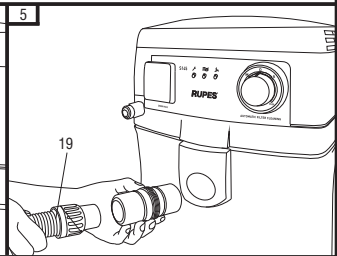

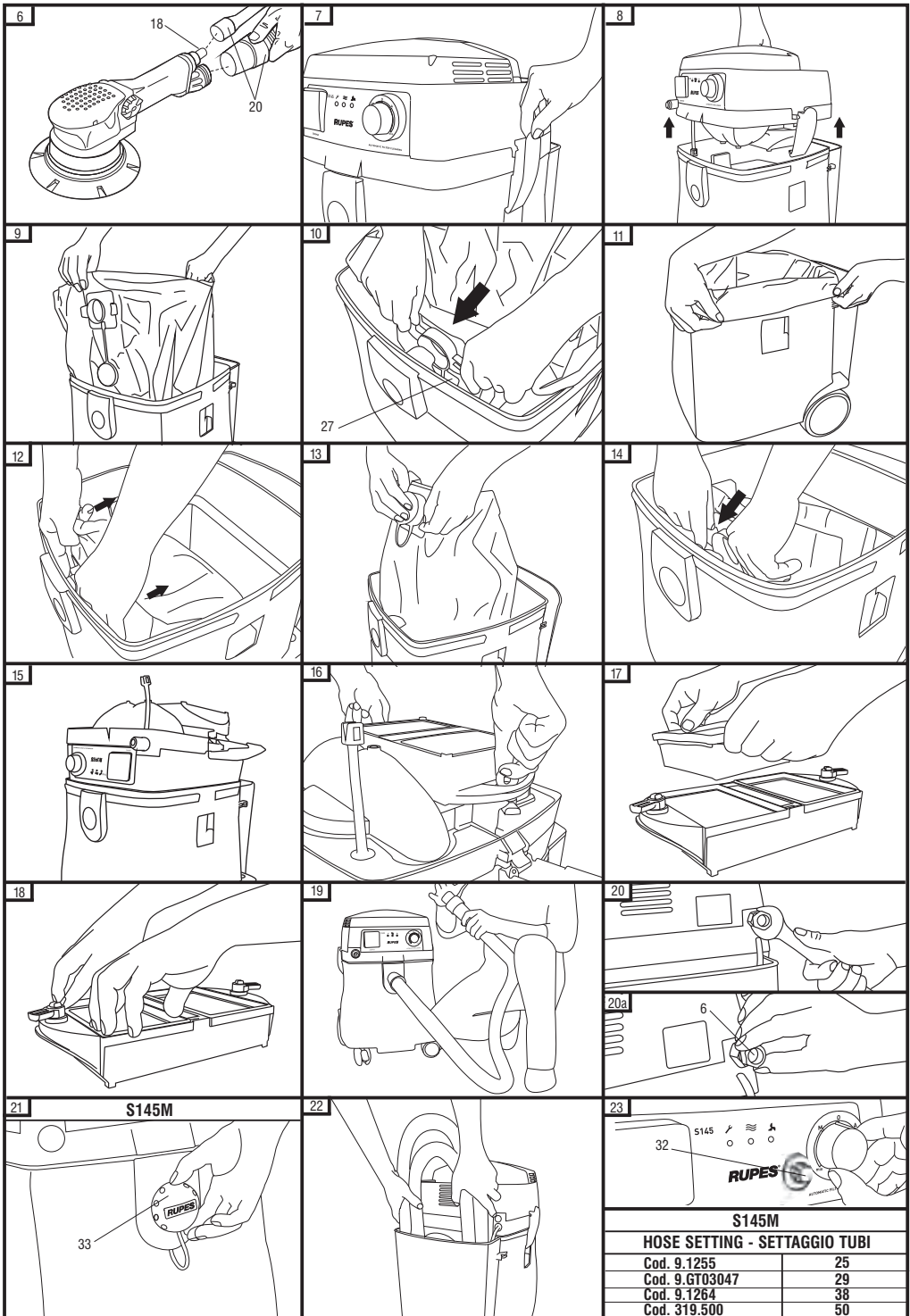

**S145M**

33

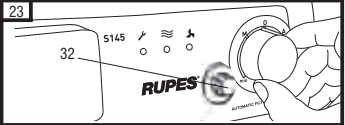

**S145M**

**HOSE SETTING - SETTAGGIO TUBI**

Cod. 9.1255	25
Cod. 9.GT03047	29
Cod. 9.1264	38
Cod. 319.500	50

## SIMBOLI GRAFICI



Leggere tutte queste istruzioni prima di azionare il presente prodotto.



Indicazioni importanti per la sicurezza dell' utilizzatore



**Attenzione!** Questo apparecchio contiene polvere pericolosa per la salute. Le operazioni di svuotamento e di manutenzione, compresa la rimozione dei **mezzi di raccolta della polvere**, devono essere eseguite soltanto dal personale autorizzato che indossi abiti di protezione personale adeguati.

Non azionare senza il sistema filtrante completo in posizione.

## Legenda sigla aspiratore:

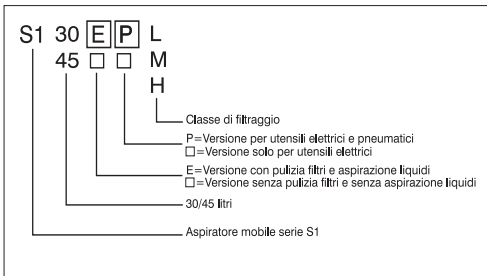

## Controllo del contenuto dell'imballo

L'imballo contiene:

- la macchina corredata di cavo di alimentazione;
- n° 1 manichetta (19) di aspirazione;
- n° 1 sacco raccolta polvere in carta (30);
- n° 1 raccordo girevole + n° 2 ruote anteriori + n° 2 raccordi in gomma per manichetta utensili;
- n° 1 assale completo di ruote posteriore (VERSIONI 30 l)



Per lo smaltimento dei componenti formanti l'imballo, attenersi alle disposizioni in vigore nel luogo di messa in servizio della macchina, tenendo nel dovuto conto le regole per la raccolta differenziata qualora prevista.

## AVVERTENZE GENERALI

### Norme per la sicurezza e la prevenzione degli infortuni

- La macchina deve essere utilizzata solo da persone addestrate ed incaricate del suo utilizzo, pertanto la macchina non è destinata a essere usata da bambini o persone le cui capacità fisiche, sensoriali o mentali siano ridotte;
- l'operatore deve essere informato, istruito ed addestrato all'uso dell'apparecchio e alle sostanze per cui deve essere usato, incluso il metodo sicuro di rimozione ed eliminazione del materiale raccolto;
- è necessario fornire un adeguato ricambio d'aria nel locale se l'aria di scarico ritorna nel locale stesso. E' necessario fare riferimento alle regolamentazioni nazionali;
- l'ambiente deve avere una temperatura tra i 10° C e i 35° C con una percentuale di umidità tra 50% e 90%;
- il piano di appoggio della macchina non deve superare una pendenza massima di 10 gradi;
- estrarre sempre la spina dalla presa di corrente quando la macchina non viene utilizzata, prima di iniziare la sua manutenzione o la sua pulizia, prima della sostituzione del sacco raccolta polvere o dei filtri;
- per estrarre la spina dalla presa, non tirare per il cavo elettrico;
- proteggere il cavo elettrico dal calore, dall'olio e da spigoli taglienti;

- in caso di una interruzione della tensione di rete è necessario mettere l'interruttore dell'elettro-utensile collegato in posizione OFF (disinserito) per evitare che al ritorno della tensione l'elettro-utensile si avvii accidentalmente;
- non esporre la macchina alla pioggia e alle basse temperature;
- non sollevare e trasportare la macchina agganciandola all'impugnatura con un apparecchio di sollevamento.



### Pericolo di esplosione o incendio

- Non devono essere aspirate polveri infiammabili o esplosive (ad es. magnesio, alluminio, ecc.);
- non devono essere aspirate polveri di levigatura di superfici trattate con vernici che non hanno completato il ciclo di catalizzazione;
- non aspirare scintille o trucioli caldi;
- in caso di fuoriuscita di polvere dall'aspiratore, scollegare immediatamente l'aspiratore dalla rete di alimentazione;
- non devono essere aspirati liquidi infiammabili o esplosivi (ad es. benzina, diluenti, ecc.);
- non devono essere aspirati liquidi o sostanze aggressive (ad es. acidi, basi, solventi, ecc.);
- **VERSIONI "E"**: durante l'aspirazione di liquidi, in caso di formazione di schiuma o di fuoriuscita di liquidi, scollegare immediatamente la macchina dalla rete di alimentazione .

### UTILIZZO CONFORME AGLI SCOPI PREVISTI

- Questa macchina è idonea a sollecitazioni elevate per applicazioni industriali secondo le norme EN60335-1 e EN60335-2-69;
- questa macchina è adatta all' uso collettivo, per esempio, negli alberghi, nelle scuole, negli ospedali, nelle fabbriche, nei negozi, negli uffici e nei residence;
- utilizzare la presa di corrente della macchina solo per gli scopi specifici elencati nel presente libretto di istruzioni.
- **VERSIONI "E"**: questa macchina è adatta all'aspirazione di liquidi;

### VERSIONI "L"

Macchina adatta per polveri con una concentrazione massima consentita sul posto di lavoro  $\geq 1 \text{ mg} / \text{m}^3$  (Classe L – Light HAZARD).



### VERSIONI "M"

Macchina adatta per polveri con una concentrazione massima consentita sul posto di lavoro  $\geq 0.1 \text{ mg} / \text{m}^3$  e alle polveri di legno (Classe M – Medium HAZARD).



Fare riferimento ad ogni regolamento di sicurezza applicabile ai materiali trattati.

## DATI TECNICI

TENSIONE E FREQUENZA DI RETE	230 Vac - 50/60 Hz JP 100 Vac - 50/60Hz
POTENZA ASSORBITA	200 W JP 1050 W (@min.500 W)
POTENZA MAX ALLA PRESA UTENSILE	EU 2400 W UK 1800 W CH-DK 1100 W AUS 1200 W JP 380 W (@min.930 W) UK 110 W
POTENZA MAX TOTALE	EU 3600 W UK 3000 W CH-DK 2300 W AUS 2400 W JP 1430 W UK 110 W
PORTATA D'ARIA EN 60335-2-69	165 m <sup>3</sup> /h
SUPERFICIE FILTRI	215 hPa
PESO	10,2 kg (S130) 13,5 kg (S145)
DIMENSIONI	cm 43 x 42,5 x h 51 (S130) cm 47 x 45 x h 63,5 (S145)
TIPO DI PROTEZIONE	IP X 4
RUMOROSITA' EN 60704-3	70 dB (A) - 73 dB(A) VERSIONI "E"
SUPERFICIE FILTRI	2 x 0,50 m <sup>2</sup>
CAPACITA' SACCO RACCOLTA POLVERE	kg 5 max
VOLUME CONTENITORE	30 l (S130) 45 l (S145)
INTERRUTTORE CON REGOLAZIONE	MAN - 0 - AUT
SEZIONE PNEUMATICA	VERSIONI "P"
PRESSIONE ARIA IN INGRESSO	6 bar
PORTATA MAX ARIA	1450 l/min
RACCORDO DI ALIMENTAZIONE	3/8" G femmina

## PARTI DELLA MACCHINA

- 1 - Testata aspiratore
- 2 - Ripiano di appoggio
- 3 - Impugnatura
- 4 - Targhetta di Identificazione
- 5 - Ingresso aria compressa (VERSIONI "P")
- 6 - Raccordo con filtro (VERSIONI "P")
- 7 - Cavo di alimentazione
- 8 - Ingresso aria di raffreddamento
- 9 - Uscita aria di raffreddamento
- 10 - Uscita aria operativa
- 11 - Ganci di chiusura
- 12 - Interruttore a tre posizioni con regolatore velocità
- 13 - Spia motore aspirante
- 14 - Spia livello liquidi (VERSIONI "E")
- 15 - Spia manutenzione
- 16 - Presa utensile elettrico
- 17 - Attacco rapido utensile pneumatico (VERSIONI "P")
- 18 - Raccordo su utensile pneumatico
- 19 - Manichetta utensile elettrico
- 20 - Manichetta utensile pneumatico (optional)
- 21 - Telaio filtri
- 22 - Ganci telaio filtri
- 23 - Filtri (carta o poliestere)
- 24 - Sensore liquidi (VERSIONI "E")
- 25 - Contenitore
- 26 - Tasca accessori (VERSIONI 45 l)
- 27 - Contatto antistatico
- 28 - Bocchettone
- 29 - Raccordo girevole universale
- 30 - Sacco raccolta polvere (carta o plastica)
- 31 - Ruote pivotanti con freno
- 32 - Selettore Ø manichette (VERSIONI "M")
- 33 - Tappo in gomma (VERSIONI "M")

## MESSA IN SERVIZIO

### Rete elettrica

- Prima di collegare la macchina all'impianto elettrico accertarsi che l'interruttore (12) sia in posizione "0" (Spento);
- tensione e frequenza di rete devono corrispondere ai dati indicati sulla targhetta di identificazione;
- collegare solo a prese provviste di messa a terra ed adeguati dispositivi di protezione.

### Rete aria compressa

- Pressione di esercizio non superiore a 6 bar;
- la rete dovrà fornire aria deumidificata e filtrata;
- collegare la macchina alla rete pneumatica con un tubo di lunghezza idonea adatto a sopportare la pressione di esercizio, di Ø interno min. 10 mm.

### Montaggio raccordo girevole (29)

Inserire il raccordo a corredo della macchina nel bocchettone (28) spingendolo a fondo fino alla battuta.

### Collegamento degli utensili elettrici

- Prima di collegare la spina accertarsi che l'utensile sia spento;
- inserire la spina dell'utensile nella presa dell'aspiratore (16) (fig. 3);
- collegare l'utensile al raccordo girevole mediante l'apposita manichetta (19) (fig. 5);
- non collegare alla presa elettrica di alimentazione, utensili con carichi superiori alla portata nominale indicata.

### Collegamento degli utensili pneumatici

- Prima di collegare la spina accertarsi che l'utensile sia spento;
- collegare l'utensile all'aspiratore mediante gli appositi attacchi rapidi (17) (fig. 4) e (18) (fig. 6);
- collegare l'utensile al raccordo girevole mediante l'apposita manichetta (optional) (20) (fig. 6).

Dopo aver effettuato i collegamenti effettuare una prima breve prova di funzionamento degli utensili seguendo le istruzioni a corredo degli stessi.

### Controlli preliminari

- Verificare che nel contenitore (25) sia montato il sacco raccolta polvere (30) e che i filtri (23) siano montati sulla testata;
- verificare che la manichetta di aspirazione sia adeguatamente fissata e non ostacoli la manovra degli utensili;
- verificare che nell'impianto di alimentazione di aria compressa non vi siano perdite.

## USO DELLA MACCHINA

La macchina può funzionare in modalità automatico o manuale: selezionare la modalità prescelta ruotando l'interruttore (12) o verso destra (automatico) o verso sinistra (manuale) (fig. 23); la spia verde (13) si accende all'avvio del motore aspirante.

### Funzionamento in automatico (A)

Per funzionamento in automatico si intende che, con l'accensione dell'utensile collegato, avvenga la contemporanea messa in funzione dell'aspiratore.

Dopo aver spento l'utensile, l'aspiratore si spegne automaticamente con un ritardo di circa otto secondi.

### Funzionamento in manuale (M)

Per funzionamento in manuale si intende che la macchina funziona in modo continuo. Sulla presa della macchina è disponibile comunque tensione elettrica.

### Regolazione potenza di aspirazione

In entrambe le modalità di funzionamento è possibile regolare la potenza aspirante proseguendo la rotazione della manopola (12) verso la posizione "min." fino a raggiungere la potenza desiderata.

### Pulizia automatica dei filtri (VERSIONI "E")

La macchina è dotata di un sistema temporizzato di pulizia dei filtri che mantiene costante l'efficacia aspirante.

**Se necessario è possibile effettuare un ciclo di pulizia completa operando come segue (fig. 19):**

- spegnere la macchina;
- appare la manichetta di aspirazione;
- riavviare la macchina mantenendo tappata la manichetta per 15 sec.

### Selezione della manichetta di aspirazione (VERSIONI "M")

Per la sicurezza dell'operatore le macchine in classe "M" sono equipaggiate con un sistema di controllo che emette un allarme nel caso la velocità dell'aria nella manichetta di aspirazione scenda sotto i 20 m/sec.

Per un corretto funzionamento del sistema, prima di iniziare a lavorare, posizionare l'apposito selettore (32) sul diametro di manichetta utilizzato (fig. 23).



Utilizzare solo manichette RUPES

### Segnale di allarme acustico di sicurezza (VERSIONI "M")

Nel caso in cui si attivi l'allarme acustico, individuare la causa (C.) e intervenire con il rimedio (R.) indicato, operando secondo la seguente procedura:

C.: Regolazione della potenza di aspirazione troppo bassa;

R.: *Aumentare la potenza di aspirazione;*

C.: Manichetta non corrispondente alla manichetta impostata sul pannello comandi;

R.: *Agire sul selettore (32) per impostare la manichetta corretta;*

C.: Manichetta intasata o piegata;

R.: *Verificare la pulizia della manichetta e raddrizzarla;*

C.: Sacchetto pieno;

R.: *Vedi paragrafo: "SOSTITUZIONE SACCHETTI";*

C.: Filtri intasati

R.: *Vedi paragrafo: "SOSTITUZIONE FILTRI"*



Dopo aver lavorato in ambienti con presenza di polveri nocive, tutte le parti della macchina devono essere considerate contaminate. Pertanto, prima di portare la macchina fuori dalla zona pericolosa, o di effettuare manutenzione, è bene decontaminarne l'esterno mediante aspirazione e/o pulizia con panni, sigillarne il contenitore mediante l'apposito tappo (33) e riporre i tubi e accessori in sacchetti sigillati (VERSIONI "M").

### Aspirazione di liquidi (VERSIONI "E")

Prima di aspirare liquidi togliere il sacco raccolta polvere (in carta o in plastica) e sostituire i filtri in carta con quelli in poliestere.

Dopo l'aspirazione dei liquidi, i filtri possono essere umidi.

**Non aspirare polveri con i filtri umidi!**

### Spia livello liquidi (VERSIONI "E")

L'arresto del motore aspirante e l'accensione della spia livello liquidi (14), indica il superamento del limite massimo di liquidi nel contenitore (25) rilevato dal sensore liquidi (24).

Per ripristinare la funzionalità svuotare il contenitore (25).

## MANUTENZIONE



Almeno una volta l'anno deve essere effettuata, dal costruttore o da personale autorizzato, una verifica tecnica del funzionamento e di eventuali danneggiamenti del sistema filtrante della macchina.

### Spia manutenzione (15)

La spia di manutenzione entra in funzione quando la macchina necessita della manutenzione programmata, da effettuarsi per mantenere la macchina in perfette condizioni generali di utilizzo. Quando la spia entra in funzione rivolgersi a un Centro di Assistenza autorizzato, che provvederà agli opportuni interventi ed all'azzeramento della spia.

Il prolungato utilizzo con la spia accesa può causare interventi di manutenzione più gravosi.

### Controlli ordinari



Per la manutenzione da parte dell'utilizzatore, l'apparecchio deve essere smontato, pulito e revisionato, per quanto ragionevolmente applicabile, senza causare rischi al personale di manutenzione e agli altri. Fare riferimento alle normative locali in merito alle condizioni di ventilazione filtrata dell'aria di scarico nel locale in cui l'apparecchio viene smontato, protezione del personale e pulizia dell'area in cui viene effettuata la manutenzione.

- Controllare lo stato delle manichette di aspirazione delle polveri;
- **VERSIONI "E"**: pulire regolarmente il sensore liquidi (24) ;
- controllare periodicamente lo stato dei cavi elettrici e delle relative spine; nel caso in cui presentassero segni di danneggiamento od usura, procedere alla loro sostituzione presso il Centro Assistenza Autorizzato;
- verificare periodicamente il sacco raccolta polvere: non superare i limiti di peso e volume indicati! Qualora il sacco rimosso presentasse lacerazioni tali da provocare la fuoriuscita delle polveri, far controllare ed eventualmente sostituire i filtri da un Centro di Assistenza Autorizzato;
- verificare periodicamente lo stato dei filtri (23), se necessario provvedere alla loro sostituzione. Qualora i filtri risultino danneggiati, lacerati o presentino qualsiasi anomalia, portare la macchina presso il Centro Assistenza Autorizzato.



Non aspirare senza elemento filtrante installato!

### Sostituzione Sacchetti



Nello svolgere le seguenti operazioni cercare di non sollevare le polveri!

- indossare una mascherina antipolvere idonea;
- sganciare la testata dal contenitore agendo sui ganci (11), rimuovere la testata (1) (fig.7-8);

Sacco in carta (cod. 042.1108/5):

- **VERSIONI "M"**: sigillare il contenitore con l'apposito tappo (33);
- rimuovere il sacco usato chiudendone la bocca con l'apposito tappo (fig. 12-13);
- adagiare il nuovo sacco inserendo la bocca sul bocchettone (fig. 14).

Sacco in plastica:

- rimuovere il sacco in plastica usato (fig. 9);
- rimuovere il nuovo sacco inserendo la bocca sul bocchettone (fig. 10);
- risvoltare il bordo del sacco sul contenitore (fig. 11), avendo cura di lasciare i fori di compensazione all'interno del contenitore.



Utilizzare come ricambio esclusivamente sacchi RUPES.  
I sacchi di ricambio vanno conservati in luogo asciutto!  
Per lo smaltimento procedere secondo le norme di legge.

#### Sostituzione Filtri



Nello svolgere le seguenti operazioni cercare di non sollevare le polveri!

- indossare una mascherina antipolvere idonea;
- **VERSIONI "M"**: sigillare il contenitore con l'apposito tappo (33);
- sganciare la testata dal contenitore agendo sui ganci (11) (fig. 7-8);
- capovolgere la testata appoggiandola sul contenitore (fig. 15);
- liberare il telaio filtri (21) dalla testata agendo sui ganci (22) (fig. 16);
- rimuovere i filtri usati (fig. 17) e richiuderli in un apposito sacchetto per lo smaltimento;
- collocare i nuovi filtri (cod. 036.1108) nel telaio (fig. 18) e rimontare il telaio sulla testata.



Utilizzare solo esclusivamente ricambi RUPES.  
Per informazioni su codici ricambi e Centri Assistenza autorizzati consultare il sito internet [www.rupes.com](http://www.rupes.com).

La RUPES Spa non assume alcuna responsabilità per danni diretti o indiretti derivanti dall' inosservanza di quanto indicato nel presente manuale.

#### TARGHETTA DI IDENTIFICAZIONE DELLA MACCHINA

POSIZIONAMENTO E SIGNIFICATO DEI DATI

1. Tipo della macchina.
2. Tensione nominale di lavoro in Volt (V).
3. Frequenza di lavoro in Hertz (Hz).
4. Tipo di protezione
5. Potenza motore in Watt (W).
6. Potenza max alla presa (W)
7. Potenza max totale (W)
8. Numero di serie della macchina
9. Leggere tutte queste istruzioni prima di azionare il presente prodotto
10. Il prodotto, in ottemperanza alla Direttiva Europea 2002/96/CE (RAEE) + 2003/108/CE e alla sua attuazione nel diritto nazionale, quando giunge a fine vita, non deve essere disperso nell'ambiente o gettato tra i rifiuti domestici, ma deve esse smaltito presso i centri di raccolta differenziata autorizzati (contattare le autorità locali competenti per conoscere dove smaltire il prodotto secondo le norme di legge). Il corretto smaltimento del prodotto contribuisce alla tutela della salute e alla salvaguardia dell'ambiente. Lo smaltimento abusivo del prodotto comporta sanzioni a carico dei trasgressori.

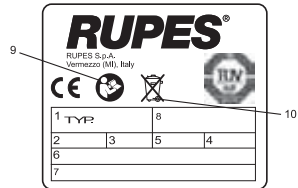

#### EVENTUALI ANOMALIE E LORO ELIMINAZIONE

Effetti	Cause	Rimedi
L'aspiratore non si avvia	Mancanza di corrente Cavo alimentazione, interruttore o motore difettoso	Verificare che la spina sia inserita nella presa Rivolgersi ad un Centro Assistenza autorizzato
L'aspiratore non si avvia automaticamente	Avaria del modulo elettronico	Rivolgersi ad un Centro Assistenza autorizzato
La capacità di aspirazione è insufficiente	Sacco troppo pieno Uno dei tubi o degli accessori è otturato Filtri intasati	Verificare il sacco filtrante Controllare il tubo flessibile e gli accessori Verificare i filtri
Fuoriescono polveri dall'uscita (10) di scarico	Filtro a cartuccia lacerato	Rivolgersi ad un Centro Assistenza autorizzato
Gli utensili non si avviano	Avaria dell'interruttore	Rivolgersi ad un Centro Assistenza autorizzato
Perdita di potenza con l'utensile pneumatico collegato	Insufficiente alimentazione d'aria compressa	Verificare i passaggi d'aria
Spia rossa accesa	Superamento limite della manutenzione ordinaria	Rivolgersi ad un Centro Assistenza autorizzato
Spia gialla accesa (VERSIONI "E")	Superamento del livello dei liquidi	Svuotare il contenitore

## PICTOGRAPH



Read the following instruction first before operating the product



Important safety indications



**Caution!** This appliance contains dust hazardous to health. Emptying and maintenance operations, **including removal of the dust collection means**, must only be carried out by authorized personnel wearing suitable personal protections. Do not operate without the full filtration system fitted.

## Symbol key:

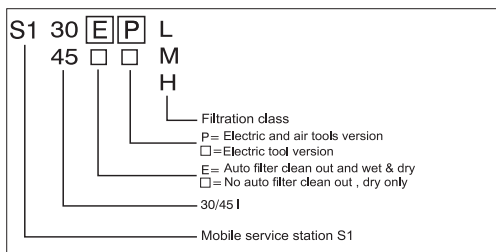

## Inspection of package contents

The package contains:

- the machine equipped with power cord;
- 1 vacuum hose (19);
- 1 paper dust bag (30);
- 1 Swivelling nozzle + n 2 front wheels + n 2 rubber hose cuffs;
- 1 rear wheel axle (30 l version).



For packaging waste disposal attain to local regulations in force, including recycling disposal if requested.

## WARNINGS

### Safety and accident prevention instructions

- This machine can only be operated by trained people in charge; machine not intended to be operated by kids or mental-sensorial defective people;
- before use, users should be provided with information, instruction and training for the use of the appliance and the pollutant it is used for, including the right method for the safe removal and disposal of the substances collected;
- it is necessary to provide an adequate air change rate in the room if the exhaust air is returned in the room. Reference to National Regulations is necessary;
- the temperature of the work area must be between 10°C and 35°C with humidity between 50% and 90%;
- the surface on which the machine rests must not exceed a maximum 10 degree gradient;
- always unplug the machine when not in use, before maintenance or cleaning, and before replacing the dust bag or filters;
- do not pull the power cord to unplug the machine;
- keep the power cord away from heat, oil and sharp edges;
- in the event of a blackout, turn the tool switch in OFF position to avoid accidental start when power come back;
- do not expose the machine to rain and low temperatures;
- do not lift and transport the machine by the handle with a lifting device.



## Explosion or fire hazard

- Do not vacuum flammable or explosive dust (i.e. magnesium, aluminium, etc.);
- do not vacuum sanding dust from surfaces treated with paints that have not completed the catalyst cycle;
- do not vacuum sparks or white hot shavings;
- immediately disconnect the vacuum from the electrical mains if dust is ejected from air outlet;
- do not vacuum flammable or explosive liquids (i.e. petrol, thinners, etc.);
- do not vacuum aggressive liquids or substances (i.e. acids, bases, solvents, etc.);
- **VERSION "E"**: immediately disconnect the machine from the power supply if you notice the presence of foam or liquid leaking during the vacuuming of liquid.

## SPECIFIC USE

- This appliance is suitable for heavy duty and industrial operations in accordance with EN60335-1 e EN60335-2-69;
- this appliance is suitable for commercial use: i.e. hotels, school, hospitals, factories, shops, offices and rental business.
- the front power socket is only intended for specific use as indicated in the present instruction manual.
- **VERSION "E"**: this appliance is suitable for liquids suction;

## VERSION "L":

Appliance suitable for separating dust with a limit value of occupational exposure of  $\geq 1 \text{ mg/m}^3$ .

(Class L – Light HAZARD).



## VERSION "M":

Appliance suitable for separating dust with a limit value of occupational exposure of  $\geq 0,1 \text{ mg/m}^3$  and wood dust.

(Class M – Medium HAZARD).



Refer to all regulations applicable to the substances and pollutant collected.



## TECHNICAL SPECIFICATIONS

OPERATING VOLTAGE AND FREQUENCY	230 Vac - 50/60 Hz JP 100 Vac - 50/60Hz
POWER	1200 W JP 1050 W (@min.500 W)
POWER AT SOCKET (MAX)	EU 2400 W UK 1800 W CH-DK 1100 W AUS 1200 W JP 380 W (@min.930 W) UK 110 W
TOTAL POWER (MAX)	EU 3600 W UK 3000 W CH-DK 2300 W AUS 2400 W JP 1430 W UK 110 W
AIR CAPACITY EN 60335-2-69	165 m <sup>3</sup> /h
VACUUM LEVEL	215 hPa
WEIGHT	10,2 kg (S130) 13,5 kg (S145)
DIMENSIONS	cm 43 x 42,5 x h 51 (S130) cm 47 x 45 x h 63,5 (S145)
CLASS OF PROTECTION	IP X 4
NOISE LEVEL EN 60704-3	70 dB(A) - 73 dB (A) VERSION "E"
FILTERS SURFACES	2 x 0,50 m <sup>2</sup>
CAPACITY OF DUST COLLECTION BAG	kg 5 max
CONTAINER CAPACITY	30 l (S130) 45 l (S145)
POWER CONTROL SWITCH	MAN - 0 - AUT
<b>PNEUMATIC SECTION</b>	<b>VERSION "P"</b>
INLET AIR PRESSURE	6 bar
MAX COMPRESSED AIR FLOW	1450 l/min
INLET FITTING	3/8" G female

## PARTS OF THE TOOL

- 1 - Vacuum head
- 2 - Tool tray
- 3 - Handle
- 4 - Identification plate
- 5 - Compressed air inlet (VERSION "P")
- 6 - Air coupling filter (VERSION "P")
- 7 - Power cord
- 8 - Cooling air inlet
- 9 - Cooling air outlet
- 10 - Operating air outlet
- 11 - Head lockers
- 12 - Man-0-Aut switch with speed control
- 13 - Motor ON indicator
- 14 - Liquid level indicator (VERSION "E")
- 15 - Service indicator
- 16 - Electric tool socket
- 17 - Quick coupling for pneumatic tool (VERSION "P")
- 18 - Pneumatic tool connection
- 19 - Electric tool hose
- 20 - Pneumatic tool hose (optional)
- 21 - Filter frame
- 22 - Filter frames lockers
- 23 - Filters (paper or polyester)
- 24 - Liquid level sensor (VERSION "E")
- 25 - Dust bin
- 26 - Accessories compartment (VERSION 45 l)
- 27 - Antistatic connection
- 28 - Hose nozzle
- 29 - Universal swivelling nozzle
- 30 - Dust collection bag (paper or plastic)
- 31 - Castor wheels with lock
- 32 - Suction hose setting (VERSION "M")
- 33 - Rubber cap (VERSION "M")

## START-UP

### Power supply

- Turn the main switch (12) to "0" (off) before connecting this appliance to the supply mains;
- supply mains voltage and frequency must match the identification plate;
- connect to power socket outlets provided with earth conductor and adequate protections.

### Compressed air mains

- Do not exceed 6 bar;
- dehumidified and filtered air required;
- connect the appliance to the compressed air main with an hose suitable for the air pressure and int. diam. 10 mm min.

### Assembling the swivelling adaptor (29)

Insert the adaptor in the inlet nozzle (28).

### Electrical tool connections

- Check for the tool switch turned off before connecting it to the front panel socket outlet;
- insert the tool plug into the front panel socket (16) (pic. 3);
- connect the tool to the swivelling nozzle with the hose (19) (pic. 5);
- do not plug electric tools exceeding the power indicated on the front panel.

### Pneumatic tool connections

- Check for the tool switch turned off before connecting it to the front panel quick coupling;
- connect the tool to the appliance with the quick couplings (17) (pic. 4) and (18) (pic. 6);
- connect the coaxial hose (optional) to the quick coupling (20) (pic.6).

Check the tool functioning as indicated on their instructions manual.

### Preliminary checks

- Check that the dust collection bag (30) has been fitted in the container (25) and that the filters (23) have been fitted on the head;
- check that the vacuum hose is properly fixed and does not hinder tool movement;
- check that there are no leaks in the compressed air supply system.

## MACHINE USE

The machine can operate in manual or automatic mode: to select the mode, turn the switch (12) to the right (automatic mode) or to the left (manual mode) (pic. 23). The green indicator (13) turns on when the vacuum motor starts.

### Using the machine in automatic mode (A)

Automatic operations means that the vacuum starts when an electrical or pneumatic tool is turned on.

The vacuum will automatically turn off eight seconds after the tool is turned off.

### Using the machine in manual mode (M)

Manual operations means that the vacuum runs continuously.

Power on the front panel outlet socket is permanently active during manual running.

### Adjusting the vacuum level

The vacuum level can be adjusted in both operating modes by turning the knob (12) towards the "min" position until the desired power is reached.

### Automatic cleaning of the filters (VERSION "E")

The machine has a timed filter cleaning system that maintains the vacuum strength constant.

It is also possible to perform a complete cleaning cycle as follows (pic. 19):

- switch the machine off;
- cap the vacuum sleeve;
- restart the machine keeping the sleeve capped for 15 seconds.

### Suction hose setting (VERSION "M")

For operators safety the appliance for M class dust are provided with an indicator which operates in case of the air velocity through the hose falling below 20 m/sec.

Check the hose diameter and set the correct value on the front panel throttle (32) (pic. 23).



To be used with genuine RUPES hoses.

### Acoustic alarm operates (VERSION "M")

In case of acoustic alarm on locate the causes (C.) and redress (R.) it with the action recommended in the following procedure:

C: Power set-up too low;

R: Increase the suction power;

C: The hose diameter doesn't match with the hose set-up on the front panel;

R: Set the hose diameter knob (32) on the right diameter;

C: Clogged or bended hose;

R: Check and set straight the hose;

C: Dust bag full;

R: See dust bag "REPLACEMENT SECTION";

C: Clogged filters;

R: See filter cartridges "REPLACEMENT SECTION".



After operating in hazardous dust contaminated environment all appliance parts must be considered as contaminated; before handling the appliance out the contaminated area or servicing it, remove all the dust from it with vacuum or cloth, seal the dust container with the rubber cap (33), and store hose and accessories in a sealed bag (VERSION "M").

### Wet vacuum (VERSION "E")

Before vacuuming liquids, remove the dust bag (paper or plastic) and replace the paper filters cartridges with polyester ones. The filters should be damp after vacuuming.

Do not operate with dry dust with wet filters!

### Liquid level indicator (VERSION "E")

The vacuum motor stops and the liquid level indicator (14) turns on when the liquid sensor (24) detects the bin (25) full. To reset empty the bin (25).

## MAINTENANCE



A yearly technical check on parts and filtering system by an authorized service centre is required.

### Service indicator (15)

The indicator turns on for scheduled service to keep the machine working conditions.

When warning light is on contact an authorized service centre to check and service the appliance and reset the warning light.

The prolonged use of the vacuum cleaner with the warning light on can cause more maintenance operation.

### Ordinary check operations



For user servicing, the appliance must be dismantled, cleaned and serviced, as far as it is reasonably practicable, without causing risk to the maintenance staff and others. Suitable precautions include, decontamination before dismantling, provision for local filtered exhaust ventilation where the appliance is dismantled (according to local regulations), cleaning of the maintenance area and suitable personal protection.

- check the vacuum hose conditions;
- **VERSION "E"**: clean the liquid level sensor (24);
- check the power cord, plug and outlet socket conditions: in case contact an authorized service centre for replacement;
- check the dust bag: do not exceed recommended weight and capacity! In case of laceration or perforation of the dust bag check the filter cartridge and eventually ask for replacement to an authorized service centre;
- check filter cartridges condition (23). In case of lacerations or perforations contact an authorized service centre for replacement.



Do not use the appliance without the full filter set fitted!

### Bag replacement



Do not spread dust during dust bag replacement!

- wear an adequate dust mask;
- detach the vacuum head pushing the side hooks (11) and remove the vacuum head (1) (pic. 7-8).

### Paper bag (cod. 042.1108/5):

- **VERSION "M"**: seal the dust container with the appropriate cap (33);
- remove the full bag closing the nozzle with the cap provided (pic. 12 and 13);
- put the new bag inserting the nozzle as illustrated (pic. 14).

Plastic bag:

- remove the full plastic bag (pic. 9);
- place the new bag, verifying that the nozzle is positioned on the inlet (pic. 10);
- turn the bag edge as shown (pic. 11); make sure to keep the compensation holes inside the bin.



Only use genuine RUPES dust bags.  
Spare bags should be kept in dry places!  
Follow local legal regulations for disposal.

### Filter replacement



Do not spread dust during filter replacement!

- Wear adequate filter mask;
- **VERSION "M"**: seal the dust container with the appropriate cap (33);
- detach the vacuum head pushing the side hooks (11) (pic.7-8);
- turn the vacuum head upside down (pic.15);
- remove the filter frame (21) turning the hooks (22) (pic. 16);
- remove the filter cartridges (pic. 17) and fit them into a sealed disposal bag;
- fit new filter (cod. 036.1108) cartridges in the filter frame (pic.18) and reassemble it on the vacuum head.



Use genuine RUPES spare parts only.  
Refer to [www.rupes.com](http://www.rupes.com) for parts code and authorized service centre

RUPES Spa. will not be held responsible for direct or indirect damages resulting from non-compliance with the requirements of this manual.

### TOOL IDENTIFICATION PLATE

#### POSITION AND MEANING OF INFORMATION

1. Type of tool.
  2. Nominal working voltage Volts (V).
  3. Working frequency Hertz (Hz).
  4. Class of protection.
  5. Absorbed power Watt (W).
  6. Power at socket (MAX) Watt (W).
  7. Power max Watt (W).
  8. Serial number.
- 9 Read all this instructions before operating this product and save these instructions.
- 10 At the end of its useful life, the product, pursuant to European Directive 2002/96/CE (WEEE) + 2003/108/CE and its implementation in national law, must not be released into the environment or thrown away as domestic waste, but must be disposed of at authorised recycling centres (contact the relevant local authorities for a list of places where the product may be disposed of according to the law). Disposing of the product correctly contributes to protecting human health and safeguarding the environment. Any illegitimate disposal of the product will be punishable by law.

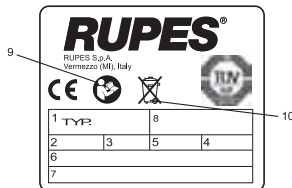

### TROUBLESHOOTING AND SOLUTION

Effects	Causes	Solutions
The motor will not start	No power	Make sure the unit is plugged in
	Power cord, switch or motor defective	Contact an authorised service centre
The vacuum does not start automatically	Electronic module	Contact an authorised service centre
Vacuum flow is insufficient	Bag full	Check the filter bag
	One of the hoses or accessories is clogged	Check the flexible hose and the accessories
	Clogged filters	Check the filters cartridges
Dust from the exhaust (10)	Filter cartridge torn ripped	Contact an authorised service centre
Tools do not start	3-way switch malfunction	Contact an authorised service centre
Insufficient Power for pneumatic tool	Insufficient compressed air feeding	Check air passage
Red indicator on	Ordinary maintenance limit exceeded	Contact an authorised service centre
Yellow indicator on (VERSION "E")	Max. liquid level exceeded	Empty the bin

## SYMBOLES GRAPHIQUES



Lire toutes ces instructions avant d'actionner le présent produit.



Indications importantes pour la sécurité de l'utilisateur



**Attention!** Cet appareil contient de la poussière dangereuse pour la santé. Les opérations de vidange et d'entretien, y compris l'enlèvement des éléments de **recupération de la poussière**, ne doivent être effectuées que par du personnel autorisé portant des vêtements de protection individuelle adaptés. Ne pas actionner sans que le système de filtrage complet ne soit en place.

## Légende symbole de l'aspirateur:

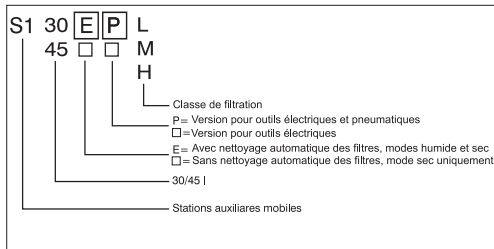

## Contrôle du contenu de l'emballage

L'emballage contient:

- la machine équipée de son câble d'alimentation;
- 1 manchon (19);
- 1 sac à poussières (30);
- 1 raccord tournant + 2 roulettes avant + 2 raccords en caoutchouc pour le manchon des outils;
- 1 axe de roues arrière (version 30 l)

Pour se débarrasser des éléments formant l'emballage, suivre les dispositions en vigueur dans le lieu de mise en service de la machine, en tenant compte des règlements sur le tri sélectif si celui-ci est prévu.

## AVERTISSEMENTS GÉNÉRAUX

### Mesures de sécurité et de prévention des accidents

- Mesures de sécurité et de prévention des accidents la machine ne doit être utilisée que par du personnel spécialement formé et chargé de l'utiliser; par conséquent la machine ne doit pas être utilisée par des enfants ou des personnes présentant des capacités physiques, sensorielles ou mentales réduites;
- l'opérateur doivent être informés, éduqués et formés à l'utilisation de l'équipement et les substances qui doivent être utilisés, y compris la méthode sécuritaire de l'enlèvement et l'élimination des matières recueillies;
- il est nécessaire de fournir un apport d'air frais approprié dans le local si l'air d'évacuation y retourne. Il est nécessaire de se reporter aux réglementations nationales;
- l'environnement doit avoir une température entre 10 ° C et 35 ° C avec un pourcentage d'humidité entre 50% et 90%;
- l'inclinaison du plan d'appui de la machine ne doit pas dépasser 10 degrés;
- la prise doit toujours être débranchée lorsque la machine n'est pas utilisée, avant d'effectuer les opérations d'entretien ou de nettoyage et avant de remplacer le sac à poussières ou le filtre;
- éviter de tirer sur le câble électrique pour débrancher la machine;
- protéger le câble électrique de la chaleur, de l'huile et des angles vifs;
- En cas de coupure de courant, il est indispensable de placer l'interrupteur de l'outil électrique branché en position OFF (désengagé) afin d'éviter qu'il ne se réengage par erreur lorsque la tension est rétablie;

- ne pas exposer la machine à la pluie et les températures basses;
- il est interdit de lever ou de transporter la machine en accrochant par la poignée à un outil de levage.



### Danger d'explosion ou d'incendie

- Il est interdit d'aspirer des poussières inflammables ou explosives (par ex. de magnésium, d'aluminium, etc.);
- il est interdit d'aspirer les poussières de polissage de surfaces traitées avec des peintures n'ayant pas achevé leur cycle de catalyse;
- ne pas aspirer les étincelles ou les copeaux chauds;
- si des poussières s'échappent de l'aspirateur, débrancher immédiatement l'aspirateur du réseau d'alimentation;
- il est interdit d'aspirer des liquides inflammables (par ex. essence, diluants, etc.);
- il est interdit d'aspirer des liquides ou des substances agressives (par ex. acides, bases, solvants, etc.);
- **VERSIONS "E"**: durant l'aspiration de liquides, en cas de formation de mousse ou de sortie de liquides, débrancher immédiatement la machine du réseau d'alimentation.

## UTILISATION CONFORME AUX BUTS PRÉVUS

- Cette machine est en mesure de supporter les sollicitations élevées des applications industrielles, conformément aux normes EN60335-1 et EN60335-2-69;
- cette machine est adaptée à l'utilisation collective, par exemple, dans les hôtels, les écoles, les hôpitaux, les usines, les magasins, les bureaux et les résidences;
- n'utiliser la prise de courant de la machine que pour les applications spécifiques indiquées dans le présent livret d'instructions.
- **VERSIONS "E"**: cette machine est adaptée à l'aspiration de liquides;

## VERSIONS "L"

Machine adaptée pour les poussières avec une concentration maximale autorisée sur le lieu de travail  $\geq 1 \text{ mg} / \text{m}^3$  (Classe L – Light HAZARD).



## VERSIONS "M"

Machine adaptée pour les poussières avec une concentration maximale autorisée sur le lieu de travail  $\geq 0,1 \text{ mg} / \text{m}^3$  et pour les poussières de bois (Classe M – Medium HAZARD).



Se reporter à tout règlement de sécurité s'appliquant aux matériaux traités.

## DONNÉES TECHNIQUES

TENSION DE TRAVAIL	230 Vac - 50/60 Hz JP 100 Vac - 50/60Hz
PUISSANCE ABSORBÉE MOTEURS	1200 W JP 1050 W (@min.500 W)
PUISSANCE MAXI À LA PRISE OUTI	EU 2400 W UK 1800 W CH-DK 1100 W AUS 1200 W JP 380 W (@min.930 W) UK 110 W
PUISSANCE MAXI TOTALE	EU 3600 W UK 3000 W CH-DK 2300 W AUS 2400 W JP 1430 W UK 110 W
DÉBIT D'AIR EN 60335-2-69	165 m <sup>3</sup> /h
DÉPRESSION	215 hPa
POIDS	10,2 kg (S130) 13,5 kg (S145)
DIMENSIONS	10,2 kg (S130) 13,5 kg (S145)
TYPE DE PROTECTION	IP X 4
NIVEAU DE BRUIT EN 60704-3	70 dB(A) - 73 dB (A) VERSIONS "E"
SURFACE DU FILTRE	2 x 0,50 m <sup>2</sup>
CAPACITÉ MAXI DU SAC POUR	kg 5 max
VOLUME DU RÉCIPIENT	30 l (S130) 45 l (S145)
INTERRUPTEUR	MAN - 0 - AUT
SECTION PNEUMATIQUE	VERSION "P"
PRESSION DE L'AIR EN ENTRÉE	6 bar maxi
DÉBIT D'AIR MAXI	1450 l/min
RACCORD D'ALIMENTATION	3/8" G femelle

## PARTIES DE LA MACHINE

- 1 - Tête aspirateur
- 2 - Plan d'appui
- 3 - Poignée
- 4 - Plaquette d'identification
- 5 - Entrée de l'air comprimé (VERSIONS "P")
- 6 - Raccord avec filtre (VERSIONS "P")
- 7 - Câble d'alimentation
- 8 - Entrée de l'air de refroidissement
- 9 - Sortie de l'air de refroidissement
- 10 - Sortie de l'air opérationnelle
- 11 - Crochets de fermeture
- 12 - Interrupteur à trois positions avec régulateur de vitesse
- 13 - Lampe-témoin du moteur d'aspiration
- 14 - Lampe-témoin du niveau des liquides (VERSIONS "E")
- 15 - Lampe-témoin d'entretien
- 16 - Prise de l'outil électrique
- 17 - Raccord rapide de l'outil pneumatique (VERSIONS "P")
- 18 - Raccord sur l'outil pneumatique
- 19 - Manchon outils électrique
- 20 - Manchon outils pneumatiques (option)
- 21 - Châssis des filtres
- 22 - Crochets du châssis des filtres
- 23 - Filtres (papier ou polyester)
- 24 - Capteur des liquides (VERSIONS "E")
- 25 - Récipient
- 26 - Poche des accessoires (VERSIONS 45 l)
- 27 - Contact antistatique
- 28 - Goulotte
- 29 - Raccord tournant universel
- 30 - Sac à poussières (papier ou en plastique)
- 31 - Roulettes pivotantes avec frein
- 32 - Sélecteur Ø manchons (VERSIONS "M")
- 33 - Bouchon en caoutchouc (VERSIONS "M")

## MISE EN SERVICE

### Caractéristiques minimum du réseau d'alimentation et branchements:

- Avant de brancher la machine sur l'installation électrique, s'assurer que l'interrupteur (12) soit sur la position "0" (éteint);
- la tension et la fréquence du secteur doivent correspondre aux données indiquées sur la plaque d'identification;
- ne brancher qu'à des prises équipées de mise à la terre et de dispositifs de protection appropriés.

### Réseau d'air comprimé

- Pression d'exercice ne dépassant pas 6 bar;
- le réseau devra fournir de l'air déshumidifié et filtré;
- brancher la machine sur le réseau pneumatique à l'aide d'un tube, de longueur adéquate et en mesure de supporter la pression d'exercice, ayant un diamètre intérieur minimum de 10 mm.

### Montage du raccord tournant (29)

Engager le raccord fourni avec la machine dans la goulotte (28) en le poussant à fond contre la butée.

### Branchement des outils électriques

- Avant de brancher la fiche, s'assurer que l'outil soit éteint;
- engager la fiche de l'outil dans la prise de l'aspirateur (16) (fig. 3);
- brancher l'outil au raccord tournant au moyen du manchon prévu à cet effet (19) (fig. 5);
- il est interdit de brancher sur les prises électriques d'alimentation des outils dont les charges dépassent le débit nominal de celles-ci.

### Branchement des outils pneumatiques

- Avant de brancher la fiche, s'assurer que l'outil soit éteint;
- brancher l'outil à l'aspirateur au moyen des raccords prévus à cet effet (17) (fig. 4) et (18) (fig. 6);
- brancher l'outil au raccord tournant au moyen du manchon prévu à cet effet (20) (fig. 6).

Une fois les branchements effectués, faire un premier court essai de fonctionnement des outils en suivant les instructions qui les accompagnent.

### Contrôles préalables

- Vérifier que le sac à poussières (30) est monté dans le récipient (25), et que le filtre (23) est monté sur la tête;
- vérifier si le manchon d'aspiration est correctement fixé et s'il ne gêne pas la manœuvre des outils;
- vérifier qu'il n'y ait pas de fuite au niveau de l'installation d'alimentation en air comprimé.

## UTILISATION DE LA MACHINE

La machine peut fonctionner en mode automatique ou manuel: sélectionner le mode choisi en tournant l'interrupteur (12) vers la droite (automatique) ou vers la gauche (manuel) (fig. 23) ; la lampe-témoin verte (13) s'allume lors du démarrage du moteur d'aspiration.

### Fonctionnement en automatique (A)

Par fonctionnement en automatique nous entendons que l'aspirateur se mette en fonction dès que l'outil électrique ou pneumatique se met en marche pour travailler. Après avoir éteint l'outil, l'aspirateur s'éteint automatiquement avec un retard de près de huit secondes.

### Fonctionnement manuel (M)

Par fonctionnement manuel nous entendons que la machine fonctionne de façon continue. Sur la prise de la machine, la tension électrique est néanmoins disponible.

### Réglage de la puissance d'aspiration

Dans les deux modes de fonctionnement, il est possible de régler la puissance d'aspiration en poursuivant la rotation de la poignée (12) vers la position "min".

### Nettoyage automatique des filtres (VERSIONS "E")

La machine est équipée d'un système temporisé de nettoyage des filtres qui maintient l'efficacité d'aspiration constante.

**Si nécessaire, il est possible d'effectuer un cycle de nettoyage complet en procédant de la sorte (fig. 19) :**

- éteindre la machine;
- boucher le manchon d'aspiration;
- redémarrer la machine en maintenant le manchon bouché pendant 15 secondes.

### Sélection du manchon d'aspiration (VERSIONS "M")

Pour la sécurité de l'opérateur, les machines "M" sont équipées d'un système de contrôle qui déclenche une alarme quand la vitesse de l'air dans le manchon d'aspiration devient inférieure à 20 m/s.

Pour un fonctionnement correct du système, avant de commencer à travailler, positionner le sélecteur (33) prévu à cet effet sur le diamètre de tube utilisé (fig.23).



N'utiliser que les manchons RUPES.

### Signal d'alarme sonore de sécurité (VERSIONS "M")

Si l'alarme sonore se déclenche, déterminer la cause (C.) et intervenir avec le remède (R.) indiqué, selon la procédure suivante :

C. : Réglage de la puissance d'aspiration trop bas;

R. : Augmenter la puissance d'aspiration;

C. : Manchon ne correspondant pas au manchon configuré sur le tableau de commande;

R. : Actionner le sélecteur (32) pour configurer le manchon correct;

C. : Manchon colmaté ou plié;

R. : Vérifier que le manchon soit propre et le redresser;

C. : Sachet plein ;

R. : Voir paragraphe: "REPLACEMENT DES SACHETS";

C. : Filtres colmatés;

R. : Voir paragraphe: "REPLACEMENT DES FILTRES".



Après avoir travaillé dans des environnements contenant des poussières nocives, toutes les parties de la machine doivent être considérées comme contaminées. Par conséquent, avant d'amener la machine en dehors de la zone dangereuse, il vaut mieux décontaminer l'extérieur en aspirant et/ou en nettoyant avec des chiffons, sceller le récipient avec le bouchon (33) prévu à cet effet et placer les tubes et les accessoires dans des sachets scellés (VERSIONS "M").

### Aspiration de liquides (VERSIONS "E")

Avant d'aspirer les liquides enlever le sac à poussières (en papier ou en plastique) et remplacer les filtres en papier par ceux en polyester. Après l'aspiration des liquides, les filtres peuvent être humides.

Ne pas aspirer les poussières quand les filtres sont humides !

### Lampe-témoin du niveau des liquides (VERSIONS "E")

L'arrêt du moteur d'aspiration et l'allumage de la lampe-témoin du niveau des liquides (14) indique que la limite maximale de liquides dans le récipient (25) détectée par le capteur de liquides (24) a été dépassée. Pour rétablir le fonctionnement, vider le récipient (25).

## ENTRETIEN



Le fabricant ou le personnel autorisé doit effectuer, au moins une fois par an, une vérification technique du fonctionnement et des dégâts éventuellement subis par le système de filtrage de la machine.

### Lampe-témoin d'entretien (15)

La lampe-témoin d'entretien se déclenche quand la machine a besoin d'entretien programmé, celui-ci est effectué pour maintenir la machine en parfait état. Quand la lampe-témoin se déclenche, s'adresser à un Centre d'Assistance agréé qui se chargera des interventions nécessaires et de la réinitialisation de la lampe-témoin.

L'utilisation prolongée avec la lampe-témoin allumée peut provoquer des interventions d'entretien plus contraignantes.

## Contrôles ordinaires



Quand l'utilisateur effectue l'entretien, il doit démonter, nettoyer et réviser l'appareil, dans la mesure du possible, sans provoquer de risques pour le personnel d'entretien et les autres personnes. Se reporter aux réglementations locales relatives aux conditions de ventilation filtrée de l'air d'évacuation dans le local dans lequel l'appareil est démonté, la protection du personnel et le nettoyage de la zone dans laquelle a lieu l'entretien.

- Contrôler l'état des manchons d'aspiration des poussières;
- **VERSIONS "E"**: nettoyer régulièrement le capteur de liquides (24);
- contrôler régulièrement l'état des câbles électriques et de ses fiches; s'ils sont abîmés ou usés, changez-les auprès du Centre d'Assistance agréé;
- vérifier périodiquement le sac de récupération des poussières: ne pas dépasser les limites de poids et de volume indiquées! Si le sac enlevé présente des déchirures pouvant provoquer la sortie des poussières, faire contrôler et le cas échéant remplacer les filtres par un Centre d'Assistance agréé;
- vérifier périodiquement l'état des filtres (23), le cas échéant les remplacer. Si les filtres s'avèrent être abîmés, déchirés ou qu'ils présentent des anomalies, amener la machine au Centre d'Assistance agréé



Ne pas aspirer quand l'élément de filtrage n'est pas installé!

### Remplacement des sachets



Durant les opérations suivantes, veiller à ne pas soulever les poussières!

- enfiler un masque anti-poussières;
- décrocher la tête du récipient en agissant sur les crochets (11) en enlevant la tête (1) (fig. 7-8).

Sac en papier (cod. 042.1108/5):

- **VERSIONS "M"**: fermer le récipient avec le bouchon prévu à cet effet (33);
- ôter le vieux sac en le fermant avec le bouchon prévu à cet effet (fig. 12 et 13);
- poser délicatement le sac neuf en l'introduisant sur la goulotte de la façon illustrée (fig. 14).

Sac en plastique :

- enlever le sac en plastique usé (fig. 9);
- poser délicatement le sac neuf en l'introduisant sur la goulotte de la façon illustrée (fig. 10);
- retourner le bord du sac sur le récipient (fig. 11), en prenant soin de laisser des trous rémunération à l'intérieur du conteneur.



Utiliser exclusivement les sacs de rechange RUPES. Les sacs de rechange doivent être stockés dans un lieu sec! Pour la décharge, procéder conformément aux lois en vigueur.

### Remplacement des filtres



Durant les opérations suivantes, veiller à ne pas soulever les poussières !

- Porter un masque anti-poussière approprié;
- **VERSIONS "M"**: fermer le récipient avec le bouchon prévu à cet effet (33);
- décrocher la tête du récipient en agissant sur les crochets (11) (fig. 7-8);
- renverser la tête en l'appuyant sur le récipient (fig. 15);
- libérer le châssis du filtre (21) de la tête en agissant sur les crochets (22) (fig. 16);
- enlever les filtres usés (fig. 17) et les enfermer dans un sachet spécial pour les éliminer;
- placer les nouveaux filtres (cod. 036.1108) dans le châssis (fig. 18) et remonter le châssis sur la tête.



Utiliser exclusivement les pièces de rechange RUPES. Pour toute information sur les codes des pièces de rechange et les Centres d'Assistance agréés consulter le site internet [www.rupes.com](http://www.rupes.com)

RUPES Spa décline toute responsabilité en cas de dommages directs ou indirects provoqués par le non-respect des indications de ce manuel.

### PLAQUETTE D'IDENTIFICATION DE LA MACHINE

#### EMPLACEMENT ET SIGNIFICATION DES DONNEES

1. Type de la machine.
  2. Tension nominale de travail en Volts (V).
  3. Fréquence de travail en Hertz (Hz).
  4. Type de protection
  5. Puissance absorbée exprimée en Watt (W).
  6. Puissance max à la prise.
  7. Puissance max total (W).
  8. Numéro d'immatriculation ou de série de la machine.
9. Lire toutes ces instructions avant d'actionner le présent produit.
10. Conformément à la Directive européenne 2002/96/CE (RAEE) + 2003/108/CE et à sa mise en application dans la législation nationale, les vieux produits ne doivent être jetés ni dans la nature ni avec les ordures ménagères mais être remis à un centre de collecte sélective autorisé (adressez-vous à votre mairie pour savoir où vous débarrasser du produit conformément à la loi). L'élimination correcte du produit contribue à la protection de la santé et de l'environnement. En n'éliminant pas le produit conformément à la loi en vigueur vous vous exposez à des sanctions.

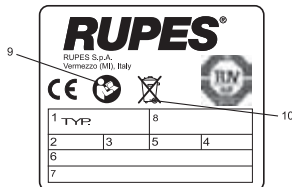

### ANOMALIES EVENTUELLES ET LEUR ELIMINATION

Effets	Causes	Remedes
L'aspirateur ne démarre pas	Manque de courant Câble d'alimentation, interrupteur ou moteur défectueux Avarie du module électronique	Vérifier si la fiche est introduite dans la prise S'adresser à un Service Après-vente autorisé S'adresser à un Service Après-vente autorisé
L'aspirateur ne démarre pas automatiquement	Sac trop plein	Vérifier le sac de filtrage
La capacité d'aspiration est insuffisante	Un des tubes ou des accessoires est bouché Filtres bouchés Filtre à cartouche déchiré	Contrôler le tube flexible et les accessoires Vérifiez les filtres S'adresser à un Service Après-vente autorisé
Fuites de poussières du conduit d'échappement	Avarie de l'interrupteur	S'adresser à un Service Après-vente autorisé
Les outils ne démarrent pas	Alimentation en air comprimé insuffisante	Vérifier les passages d'air
Perte de puissance avec les outils pneumatiques branchés	Dépassement de la limite de l'entretien ordinaire	S'adresser à un Service Après-vente autorisé
Lampe-témoin rouge allumée	Dépassement de la limite des liquides	Vider le récipient

## PIKTOGRAMM



Lesen Sie zuerst die folgenden Anweisung bevor Sie das Gerät bedienen.



Wichtige Sicherheitsangaben



**Achtung!** Dieses Gerät enthält gesundheits gefährdenden Staub. Das Entleeren und Wartungsarbeiten, dürfen nur durchgeführt werden mit passender Schutzbekleidung.  
Benutzen Sie das Gerät nur in Verbindung mit dem kompletten Filtersystem.

## Symboltaste:

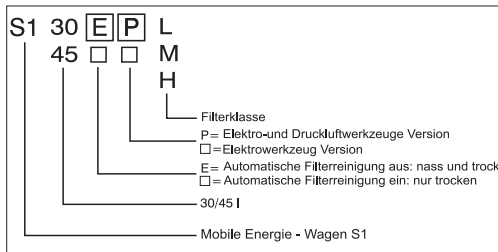

## Überprüfung des Verpackungsinhalts

Die Verpackung enthält:

- die mit einem Stromkabel ausgerüstete Maschine;
- 1 langen Ansaugschlauch (19);
- 1 Ersatzstaubfangsack (30);
- 1 Stück Absaugschlauch-Drehausgleich + 2 Stück Vorderräder lenkbar + 2 Stück Gummi Schlauchmanschetten
- 1 Feste Hinterräder (30 I Version)



Folgendes ist bei der Entsorgung der Verpackungskomponenten zu beachten: Die gültigen Vorschriften des Ortes, an der die Maschine betrieben wird, müssen beachtet werden.

Geltende Abfalltrennungsvorschriften müssen eingehalten werden.

## ALLGEMEINE HINWEISE

### Sicherheits- und Unfallverhütungsvorschriften

- Diese Maschine darf nur durch Menschen bedient werden, die auf die Nutzung dieser Maschine ausgebildet sind. Die Maschine ist nicht für die Bedienung durch Kinder oder Personen mit Mental-sensorischen Störungen konzipiert und hergestellt;
- vor Benutzung des Gerätes, muss sich der Anwender alle notwendigen Informationen, Anweisungen und die nötige Ausbildung für die Bedienung des Gerätes und den im Einsatz entstehenden Schadstoffen verschaffen. Inclusive der richtigen Verfahren für die sichere Entsorgung und Beseitigung der aufgefangenen Substanzen;
- es ist erforderlich dafür zu sorgen dass ein ausreichender Luftaustausch im Raum stattfindet, wenn die die ausströmende Luft in den Raum zurück strömt. Die nationalen Gesetzgebungen sind stets einzuhalten;
- die Temperatur am Arbeitsplatz muss zwischen 10° und 35° liegen, die relative Luftfeuchtigkeit zwischen 50% und 90%;
- die Auflagefläche der Maschine darf nicht um mehr als 10 Grad geneigt sein;
- immer wenn die Maschine nicht benutzt wird, vor dem Beginn von Instandhaltungs- oder einigungsarbeiten und vor dem Austausch des Staubfangsacks oder des Filters, muss der Stromstecker abgezogen werden;
- der elektrische Stecker darf nicht am Stromkabel herausgezogen werden;
- das Stromkabel vor Hitze, Öl und scharfen Kanten schützen;

- bei einem Stromausfall den Schalter des angeschlossenen elektrischen Werkzeugs auf OFF (aus) stellen, um zu vermeiden, dass das Werkzeug bei der Stromrückkehr ungewollt eingeschaltet wird;
- die Maschine weder regen noch niedrigen temperaturen aussetzen;
- die Maschine darf nicht von einem Hebeapparat an den Griffen angehoben oder transportiert werden.



### Explosions- oder Brandgefahr

- Es dürfen keine entzündbaren oder explosiven Pulver abgesaugt werden (z. B. Magnesium, Aluminium, Asbest usw.);
- es dürfen keine Pulver von lackierten Oberflächen abgesaugt werden, deren Lack noch nicht vollständig ausgehärtet ist;
- saugen Sie keine Funken oder weiß glühende Späne ein;
- tritt Staub aus dem Absauger, ist dieser sofort vom Netz zu trennen;
- es dürfen keine entzündbaren oder explosiven Flüssigkeiten abgesaugt werden (z. B. Benzin, Verdünnungsmittel usw.);
- es dürfen keine aggressiven Flüssigkeiten oder Substanzen abgesaugt werden (z.B. Säuren, Basen, Lösungsmittel usw.);
- **VERSION "E":** die Maschine darf nicht von einem Hebeapparat an den Griffen angehoben oder transportiert werden.

### BENUTZUNG ENTSPRECHEND DEM VORGESEHENEN ZWECK

- Dieses Gerät ist geeignet für schwere und industrielle Anwendungen in Übereinstimmung mit den Richtlinien EN60335-1 und EN60335-2-69;
- dieses Gerät ist geeignet für den gewerblichen Einsatz: Als Beispiel in Krankenhäuser, Fabriken, Ladengeschäften, Büroräume und Autovermietungen;
- die vordere Steckdose ist nur für die spezifische Anwendung entsprechend dieser Gebrauchsanweisung beschrieben zu verwenden.
- **VERSION "E":** diese Maschine ist geeignet Aufnahme von Flüssigkeiten;

### VERSION "L":

Klassifiziert in der Staubklasse L, für gefährdende Schleifstäube der Grenzwerte (Klasse L - light HAZARD)  $\geq 1 \text{mg/m}^3$



### VERSION "M":

Klassifiziert in der Staubklasse M, für gefährdende Schleifstäube der Grenzwerte (Klasse M - medium HAZARD)  $\geq 0,1 \text{mg/m}^3$ .



Bezogen auf alle Regularien bezüglich der Schadstoffe und Substanzen die gesammelt werden.



## TECHNISCHE DATEN

BETRIEBSSPANNUNG	230 Vac - 50/60 Hz JP 100 Vac - 50/60Hz
LEISTUNGS-AUFNAME	1200 W JP 1050 W (@min.500 W)
MAX. LEISTUNG AM WERKZEUGANSCHLUSS	EU 2400 W UK 1800 W CH-DK 1100 W AUS 1200 W JP 380 W (@min.930 W) UK 110 W
MAX GESAMTLEISTUNG	EU 3600 W UK 3000 W CH-DK 2300 W AUS 2400 W JP 1430 W UK 110 W
LUFTMENGE EN 60335-2-69	165 m <sup>3</sup> /h
UNTERDRUCK	215 hPa
GEWICHT	10,2 (S130) 13,5 kg (S145)
ABMESSUNGEN	cm 43 x 42,5 x h 51 (S130) cm 47 x 45 x h 63,5 (S145)
SCHUTZKLASSE	IP X 4
GERÄUSCHPEGEL EN 60704-3	73 dB (A)
FILTEROBERFLÄCHEN	2 x 0,50 m <sup>2</sup>
BEUTELKAPAZITÄT	kg 5 max
BEHÄLTER KAPAZITÄT	30 l (S130) 45 l (S145)
LEISTUNGS KONTROLL SCHALTER	MAN - 0 - AUT
<b>PNEUMATISCHER BEREICH</b>	<b>VERSION "P"</b>
DRUCK EINGANGSLUFT	6 bar
MAX LUFTMENGE	1450 l/min
ANSCHLUSS FÜR DIE VERSORGUNG	3/8" G-Steckdose

## BAUTEILE DER MASCHINE

- 1 - Absaugkopf
- 2 - Werkzeug-Ablage
- 3 - Handgriff
- 4 - Kennadatenschild des gerätes
- 5 - Druckluft-Eingang (VERSION "P")
- 6 - Eingang Druckluftzufuhr(VERSION "P")
- 7 - Stromkabel
- 8 - Einlass Kühlluft
- 9 - Auslass Kühlluft
- 10 - Auslass Abluft der Absaugung
- 11 - Klammern für Oberteil
- 12 - Man-0-Aut Schalter mit Drehzahlregulierung
- 13 - Kontroll-Leuchte Motor An
- 14 - Kontroll-Leuchte für maximalen Flüssigkeitsstand (VERSION "E")
- 15 - Kontroll-Leuchte "Service fällig"
- 16 - Steckdose für Elektrowerkzeuge
- 17 - Schnellkupplung für Druckluftwerkzeuge (VERSION "P")
- 18 - Anschluss für pneumatisches Werkzeug
- 19 - Schlauch für elektrische Werkzeuge
- 20 - Schlauch für pneumatische Werkzeuge (optional)
- 21 - Filterrahmen
- 22 - Haken für Filterrahmen
- 23 - Filter (Papier oder Polyester)
- 24 - Flüssigkeitsstand-Sensor (VERSION "E")
- 25 - Behälter
- 26 - Zubehör-Aufbewahrung (VERSION 45 l)
- 27 - Antistatik-Anschluss
- 28 - Stützen
- 29 - Universal Drehausgleich
- 30 - Staubbagsack
- 31 - Lenkrollen mit Bremse
- 32 - Absaugschlauch verbinden (VERSION "M")
- 33 - Gummi-Kappe (VERSION "M")

## INBETRIEBNAHME

### Elektrisches Stromnetz

- Schalten Sie den Hauptschalter (12) auf "0" (Aus) bevor Sie das Gerät an die Stromversorgung anschließen;
- die Stromspannung und die Stromfrequenz müssen mit den Werten auf dem Typenschild übereinstimmen;
- schließen Sie das Gerät nur an Steckdosen an, die geerdet sind und ausreichend Schutz bieten.

### Druckluftnetz

- Betriebsdruck nicht über 6 bar;
- das Netz muss entfeuchtete und gefilterte Luft liefern;
- verbinden Sie das Gerät mit der Druckluftpuleitung mit einem Schlauch der für die Führung von Druckluft geeignet ist. Beachten Sie den Innendurchmesser des Schlauches von mindestens 10 mm.

### Verbinden des Drehausgleich-Adapters(29)

Setzen Sie den Drehausgleich-Adapter in die Öffnung (28) ein.

### Anschluss elektrischer Werkzeuge

- Stellen Sie sicher dass das anzuschließende Werkzeug ausgeschaltet ist, bevor Sie es an die Steckdose des taubsaugers anschließen;
- den Stecker des Werkzeugs in die Dose des Absaugers (16) einführen (Bild. 3);
- verbinden Sie das Werkzeug und den Absaugerschlauch (19) mit dem Drehausgleich (Bild. 5);
- keine Werkzeuge an die elektrischen Netzsteckdosen anschließen, deren Leistungsaufnahme über der enleistung der Dose liegen

### Anschluss von Druckluftwerkzeugen

- Stellen Sie sicher dass das anzuschließende Werkzeug ausgeschaltet ist, bevor Sie es an die Druckluftkupplung des Staubsaugers anschließen;
- verbinden Sie das Werkzeug mit dem Gerät an der Druckluftkupplung (17) (Bild. 4) und (18) (Bild. 6);
- verbinden Sie das Werkzeug und den Absaugerschlauch mit dem Drehausgleich (Optional) (20) (Bild. 6).

Überprüfen Sie das Werkzeug anhand der Bedienungsanleitung des Werkzeuges.

### Vorangehende Kontrollen.

- Es muss sichergestellt werden, dass im Behälter (25) ein Staubbagsack (30) und am Kopf ein Filter (23) montiert worden ist;
- es muss überprüft werden, dass der Absaugerschlauch richtig befestigt ist und die Werkzeughandhabung nicht behindert;
- es muss überprüft werden, dass an der Versorgungsanlage für die Druckluft keine Verluste auftreten.

## BENUTZUNG DER MASCHINE

Das Gerät kann in manuellem oder automatischen Modus betrieben werden: Für die Auswahl des Modus, drehen Sie den Schalter (12) in die rechte Position (Automatik-Modus) oder in die linke Position (Manuell-Modus) (Bild. 23). Die grüne Kontroll-Leuchte (13) leuchtet, sobald der Absaugmotor einschaltet.

### Automatikbetrieb (A)

Unter Automatikbetrieb versteht man, dass bei Einschalten des elektrischen Werkzeugs gleichzeitig auch der Absauger in Betrieb genommen wird. Dieses Gerät schaltet automatisch mit einer Verzögerung von 8 Sekunden ab.

### Manueller Betrieb M

"Manueller Betrieb" bedeutet, dass die Maschine ständig läuft. Die Stromversorgung an der Gerätesteckdose ist ständig gegeben, solange das Gerät im manuellen Modus arbeitet.

### Einstellung Durchmesser Saugschlauch

Die Absaugleistung kann in beiden Modi eingestellt werden, indem man den Schalter (12) beginnend von der Position "MIN" dreht, bis die gewünschte Saugleistung erreicht ist.

### Automatische Reinigung der Filter (VERSION "E")

Das Gerät verfügt über eine zeitgesteuerte und automatische Filterreinigung die den Vacuum-Level konstant hoch hält.

**Es ist ebenfalls möglich, einen kompletten Reinigungs-Zyklus wie folgt durchzuführen (Bild. 19):**

- Schalten Sie das Gerät aus;
- verschließen Sie den Ansaugschlauch;
- schalten Sie das Gerät wieder ein, und lassen Sie den Absaugschlauch für 15 Sekunden verschlossen.

### Einstellung Durchmesser Saugschlauch (VERSION "M")

Für die Sicherheit des Bedieners wird dieser Staubsauger nach der Norm für Staubklasse "M" durch einen Sensor überwacht. Bevor die Luftgeschwindigkeit unter den Wert von 20 m/sek. fällt ertönt ein Signal. Für den korrekten Betrieb, wählen Sie vor der Inbetriebnahme durch Betätigung des Wählschalters des Schlauchdurchmessers (32), den entsprechenden Durchmesser des von Ihnen benutzten Schlauches (Bild. 23).



Für die Benutzung mit Original RUPES Absaugschläuche.

### Akustischer Alarm eingeschaltet (VERSION "M")

Im Falle des akustischen Signals muss der Fehler ( C ) anhand der folgenden empfohlenen (R.) Vorgehensweise behoben werden:

- C: Die Einstellung der Leistung ist zu niedrig;
- R: Erhöhen Sie die Absaugleistung;
- C: Der Durchmesser des Absaugschlauches entspricht nicht den Einstellungen am Wählschalter
- R: Stellen Sie den Wählschalter für den Schlauchdurchmesser (32) auf den richtigen Durchmesser ein.
- C: Verstopfter oder gequetschter / geknickter Absaugschlauch
- R: Prüfen und stricken Sie den Absaugschlauch.
- C: Staubfilter-Beutel voll
- R: Schauen Sie im Abschnitt "STAUBFILTERBEUTEL ERSETZEN" nach.
- C: Verstopfte Filter
- R: Schauen Sie im Abschnitt "FILTERL ERSETZEN" nach.



Nach der Benutzung in Umgebungen mit gesundheitsgefährdenden Stäuben muss beachtet werden, dass alle Geräteteile mit dem Staub kontaminiert sind. Bevor das Gerät aus der kontaminierten Zone gebracht wird, muss der gesamte Staub mittels eines anderen Staubsauger oder speziellen Wischtüchern entfernt werden. Verschließen Sie den Staubbehälter mit der Gummi-Kappe (33) und verstauben Sie den Absaugschlauch und anderes Zubehör in einem verschließbarem Beutel (VERSION "M").

### Saugen von Flüssigkeiten (VERSION "E")

Bevor Sie Flüssigkeiten absaugen: Entfernen Sie den Filterbeutel (Papier oder Polyester) und ersetzen Sie den Papier-Motorfilter mit dem Polyester-Motorfilter. Der Motorschutzfilter kann beim Nass-Saugen feucht werden.

Nicht den Filter für das Nass-Saugen bei Anwendungen zum Absaugen von trockenem Staub verwenden.

### Flüssigkeitsstand-Sensor (VERSION "E")

Der Absaugmotor stoppt und die Kontroll-Leuchte für maximalen, sobald der Flüssigkeitssensor (14) reagiert. Der Flüssigkeitssensor (24) erkennt dass der Behälter (25) voll ist. Um das Weiterarbeiten zu ermöglichen, muss der Behälter entleert werden (25).

## INSTANDHALTUNG



Es muss mindestens einmal pro Jahr eine technische Betriebsprüfung vom Hersteller oder von einer von diesem autorisierten Person ausführt werden, um das Filtersystems des Geräts auf Beschädigungen zu überprüfen.

### Kontroll-Leuchte "Service fällig" (15)

Die Kontroll-Leuchte schaltet ein bei Service-Bedarf des Gerätes. Wenn die Warnleuchte an ist, kontaktieren Sie einen autorisierten Service-Partner um das Gerät zu überprüfen und die notwendigen Wartungen durchzuführen, sowie um die Warnleuchte zurückzusetzen.

Die Missachtung der Kontroll-Leuchte "Service fällig" (15) kann zu erhöhtem Wartungsaufwand führen.

### Regelmäßig durchzuführende Prüfungen



Für die Wartung von Seiten des Benutzers muss das Gerät zerlegt, gesäubert und überholt werden, soweit dies angemessen ist, ohne dass Risiken für das Wartungspersonal und andere Personen entstehen. Beziehen Sie sich auf die lokalen Bestimmungen hinsichtlich der gefilterten Belüftungsbedingungen der Abluft in dem Raum, in dem das Gerät zerlegt wird, des Schutzes des Personals und der Reinigung des Bereichs, in dem die Wartung erfolgt.

- Überprüfen Sie den Zustand des Absaugschlauches;
- VERSION "E": reinigen des Wasserstand-Sensors (24);
- prüfung des Zustandes des Stromkabels, Steckers und die am Gerät befindliche Steckdose. Im Falle einer Beschädigung kontaktieren Sie einen autorisierten Service-Partner um die Teile zu tauschen;
- prüfen Sie den Filterbeutel: Überschreiten Sie auf keinen Fall die vorgegebene Menge in Gewicht oder Volumen! Im Falle eines zerrissenen oder beschädigten Filterbeutel kontaktieren Sie einen autorisierten Service-Partner für den Tausch des Filterbeutels;
- überprüfen Sie den Zustand der Filterkassetten (23). Im Falle einer zerrissenen oder beschädigten Filterkassette, kontaktieren Sie einen autorisierten Service-Partner für den Tausch der Filterkassetten.



Benutzen Sie nie den Staubsauger ohne das komplette Filtersystem (Filterbeutel und Filterkassette).

### Tausch Filterbeutel



Atmen Sie keinen Staub während des Tausches des Filterbeutels ein.

- eine Staubmaske anlegen;
- lösen Sie das Motorgehäuse durch die seitlichen Haltekammern (11) und entfernen Sie das Oberteil des Saugers (1) (Bild. 7-8).

Papier-Filterbeutel (cod. 042.1108/5):

- VERSION "M": verschließen Sie den Staubbehälter mit der dafür vorgesehen Verschlusskappe (33);

- den gebrauchten Sack entfernen und den Stutzen mit dem entsprechenden Deckel schließen (Bild. 12 und 13);
- den neuen Sack einsetzen; dazu die Öffnung wie abgebildet auf den Stutzen drücken (Bild. 14).

#### Plastik Filterbeutel

- entfernen Sie den vollen Plastik Filterbeutel (Bild. 9);
- setzen Sie den neuen Plastik Filterbeutel ein. Überprüfen Sie den korrekten Sitz der Beuteloöffnung auf dem Absaugstutzen (Bild. 10);
- knicken Sie die Ecken des Filterbeutels wie in der Abbildung (Bild. 11). Vergewissern Sie sich, dass die Entlüftungslöcher innerhalb des Behälters liegen.



Nur Säcke von RUPES benutzen. Die Austauschsäcke müssen an einem trockenen Ort aufbewahrt! Zur Entsorgung verfahren Sie gemäß der gesetzlichen Vorschriften.

#### Filter auswechseln



Atmen Sie keinen Staub während des Wechsels der Filterbeutel ein.

- Tragen Sie entsprechende Staub-Filtermasken;
- **VERSION "M"**: verschließen Sie den Staubbehälter mit der dafür vorgesehen Verschlusskappe (33);
- lösen Sie das Motorgehäuse durch die seitlichen Halteklammern (11) (Bild. 7-8);
- legen Sie das Motorgehäuse umgekehrt ab (Bild. 15);
- entfernen Sie den Halterahmen der Filterkassetten (21) dazu die Halteklammern drehen (22) (Bild. 16);
- entfernen Sie die Filterkassetten (Bild. 17) und entsorgen Sie diese in einem verschließbaren Beutel;
- legen Sie die neuen Filterkassetten (cod. 036.1108) in den Halterahmen ein (Bild. 18) und bauen Sie den Filterrahmen wieder in das Motorgehäuse ein.



Benutzen Sie nur originale Ersatzteile von RUPES. Entsprechende Ersatzteillisten und autorisierte Service-Center finden Sie unter [www.rupes.com](http://www.rupes.com)

Das Unternehmen RUPES Spa übernimmt keinerlei Haftung für direkte oder indirekte Schäden, die aus der Nichtbeachtung der in diesem Handbuch angegebenen Hinweise entstehen.

#### KENNDATENSCHILD DES GERÄTES

##### ANORDNUNG UND BEDEUTUNG DER ANGABEN

1. Gerätetyp.
  2. Nenn-Anschlußspannung in Volt (V).
  3. Frequenz in Hertz (Hz).
  4. Schutzklasse
  5. Leistung Motor Watt (W).
  6. Höchstleistung am Netzanschluss (W)
  7. Max Gesamtleistung (W)
  8. Geräte- oder Seriennummer
9. Lesen Sie zuerst die folgenden Anweisung bevor Sie das Gerät bedienen.

10. Das Produkt darf entsprechend der Europäischen Richtlinie 2002/96/CE (RAEE) + 2003/108/CE und deren Umsetzung in der nationalen Gesetzgebung am Ende seiner Lebensdauer nicht weggeworfen oder im Hausmüll entsorgt werden, sondern muss bei den autorisierten Zentren zur Abfalltrennung abgegeben werden (wenden Sie sich an die zuständigen Behörden vor Ort, um zu erfahren, wo das Produkt nach den gesetzlichen Bestimmungen zu entsorgen ist). Die korrekte Entsorgung des Produkts trägt zum Schutz der Gesundheit und der Umwelt bei. Die missbräuchliche Entsorgung des Produkts zieht Sanktionen zu Lasten des Verursachers nach sich.

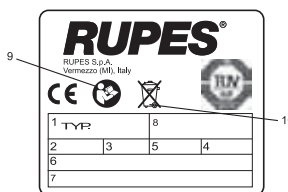

#### EVENTUELLE STÖRUNGEN UND IHRE BEHEBUNG

Wirkung	Ursache	Behebung
Die Turbine läuft nicht an	Kein Strom vorhanden Netz Kabel, Schalter oder Motor defekt	Anschluss der Schalttafel kontrollieren Kundendienst benachrichtigen
Die Turbine läuft nicht automatisch an	Störung der Elektronik oder	Kundendienst benachrichtigen
Die Ansaugleistung ist ungenügend	Sack zu voll Einer der Schläuche oder die Zubehörteile sind verstopft Filter verstopft	Sack ersetzen Den Schlauch oder die Zubehörteile kontrollieren Kundendienst benachrichtigen
Aus dem Auslass der Turbine tritt Staub aus	Filter gerisse	Kundendienst benachrichtigen
Am Wegeventil kommt keine Druckluft an	Eingangsanschluss nicht richtig angeschlossen	Anschluss überprüfen
Beim Einstellen des Druckminderers ändert sich die Anzeige des Manometers nicht	Druckminderer defekt oder Anlage verliert Luft	Kundendienst benachrichtigen
Rote Signal-Leuchte an	Wartung ist fällig	Kundendienst benachrichtigen
Gelbe Signal-Leuchte an (VERSION "E")	Der max. Flüssigkeitsstand ist erreicht	Behälter leeren

## SÍMBOLOS GRÁFICOS



Antes de accionar este producto es necesario leer todas estas instrucciones.



Indicaciones importantes para la seguridad del usuario.



**¡Atención!** Este aparato contiene polvo peligroso para la salud. Las operaciones de vaciado y mantenimiento, incluida la remoción de los **medios de recogida del polvo**, deben ser ejecutadas sólo por personal autorizado que utilice indumentaria de protección personal adecuada. No accionar sin el sistema filtrante completo en posición.

## Legenda de símbolos:

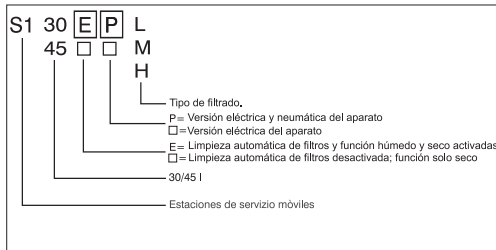

## Control del contenido del embalaje

El embalaje contiene:

- la máquina dotada de cable de alimentación;
- 1 tubo de aspiración (19)
- 1 bolsa recogedora de polvos (30);
- 1 empalme giratorio + 2 ruedas delanteras + 2 empalmes de goma para la manguera de la herramienta;
- 1 eje de la rueda posterior (versión de 30 l).



Para eliminar los componentes del embalaje, atenderse a las disposiciones vigentes en el lugar donde se ponga en servicio la máquina, teniendo en la debida consideración las normas para la recogida selectiva cuando esté prevista dicha forma de recogida.

## ADVERTENCIAS GENERALES

### Normas de seguridad y prevención de accidentes

- La máquina debe ser utilizada sólo por el personal adiestrado encargado del uso. La máquina no debe ser utilizada por niños o personas con capacidades físicas, sensoriales o mentales reducidas;
- el operador deberá estar informado, educado y entrenado en el uso de los equipos y las sustancias que deben ser utilizados, incluyendo el método seguro de retirada y eliminación del material recogido;
- es necesario asegurar un recambio de aire adecuado en el local si el aire de salida retorna al mismo local. Consultar los reglamentos nacionales;
- en el ambiente de trabajo debe haber una temperatura comprendida entre 10°C y 35°C con un porcentaje de humedad entre el 50% y el 90%;
- la superficie de apoyo de la máquina no debe superar un declive máximo de 10 grados.
- desenchufar siempre el cable de alimentación cuando la máquina no se utilice, antes de iniciar su mantenimiento o su limpieza y antes de substituir la bolsa de recolección de polvo o el filtro;
- no tirar del cable eléctrico para extraer el enchufe de la toma de corriente;
- proteger el cable eléctrico contra el calor, el aceite y las aristas cortantes;
- en caso de un corte de la energía eléctrica es necesario poner el interruptor de la herramienta conectada en posición de apagado (OFF), para evitar que al retorno de la tensión la herramienta eléctrica comience a funcionar accidentalmente;
- no exponer la máquina a la lluvia y las bajas temperaturas;
- no levantar ni transportar la máquina enganchándola del asa con un aparato de elevación.



## Peligro de explosión o incendio

- No se deben aspirar polvos inflamables o explosivos (por ej. magnesio, aluminio, etc.);
- no se deben aspirar polvos de pulido de superficies tratadas con pinturas que no han terminado su ciclo de catalización;
- no aspirar chispas ni virutas calientes;
- en caso de salida de polvo del aspirador, desconectarlo inmediatamente de la red de alimentación;
- no se deben aspirar líquidos inflamables o explosivos (por ej. bencina, diluyentes, etc.);
- no se deben aspirar líquidos o sustancias agresivas (por ej. ácidos, bases, disolventes, etc.);
- **VERSIÓN "E"** desconecte inmediatamente la máquina del suministro eléctrico si advierte la presencia de espuma o líquido derramándose durante el aspirado de líquidos.

## Uso conforme a los objetivos previstos

- Esta máquina es idónea para grandes esfuerzos en aplicaciones industriales según las normas EN60335-1 y EN60335-2-69;
- esta máquina es adecuada para el uso colectivo; por ejemplo, en hoteles, escuelas, hospitales, fábricas, tiendas, oficinas y apartoteles;
- utilizar la toma de corriente de la máquina sólo para los fines específicos listados en este manual de instrucciones.
- **VERSIÓN "E"** esta máquina es adecuada para la aspiración de líquidos;

## VERSIÓN "L"

Máquina adecuada para polvos; concentración máxima permitida en el puesto de trabajo:  $\geq 1 \text{ mg} / \text{m}^3$  Clase L – Low HAZARD).



## VERSIÓN "M"

Máquina adecuada para polvos con una concentración máxima permitida en el puesto de trabajo  $\geq 0.1 \text{ mg} / \text{m}^3$ ; y para polvos de madera (Clase M – Medium HAZARD).



Consultar todo reglamento de seguridad aplicable a los materiales tratados.

## DATOS TÉCNICOS

TENSIÓN DE OPERACIÓN	230 Vac - 50/60 Hz JP 100 Vac - 50/60Hz
POTENCIA ABSORBIDA	1200 W JP 1050 W (@min.500 W)
POTENCIA MÁX. EN LA TOMA DE LA HERRAMIENTA	EU 2400 W UK 1800 W CH-DK 1100 W AUS 1200 W JP 380 W (@min.930 W) UK 110 W
POTENCIA MÁXIMA TOTAL	EU 3600 W UK 3000 W CH-DK 2300 W AUS 2400 W JP 1430 W UK 110 W
CAPACIDAD AIRE EN 60335-2-69	165 m <sup>3</sup> /h
DEPRESIÓN	215 hPa
PESO	10,2 kg (S130) 13,5 kg (S145)
DIMENSIONES	cm 43 x 42,5 x h 51 (S130) cm 47 x 45 x h 63,5 (S145)
TIPO DE PROTECCIÓN	IP X 4
RUIDO EN 60704-3	70 dB(A) - 73 dB (A) VERSIÓN "E"
SUPERFICIE FILTRO	2 x 0,50 m <sup>2</sup>
CAPACIDAD DE BOLSÓ	kg 5 max
VOLUMEN DEL CONTENEDOR	30 l (S130) 45 l (S145)
INTERRUPTOR	MAN - 0 - AUT
SECCIÓN NEUMÁTICA	VERSION "P"
PRESIÓN AIRE ENTRANTE	6 bar
CAPACIDAD MÁXIMA AIRE	1450 l/min
CLAVIJAS DE ALIMENTACIÓN	3/8" G hembra

## PARTES DE LA MÁQUINA

- 1 - Cabezal aspirador
- 2 - Bandeja para herramientas
- 3 - Asa
- 4 - Placa de identificación
- 5 - Entrada de aire comprimido (VERSIÓN "P")
- 6 - Empalme con filtro (VERSIÓN "P")
- 7 - Cable de alimentación
- 8 - Entrada de aire de refrigeración
- 9 - Salida de aire de refrigeración
- 10 - Salida de aire operativo
- 11 - Cierre de la compuerta
- 12 - Interruptor Man-0-Aut con control de velocidad
- 13 - Indicador de encendido del motor
- 14 - Indicador del nivel de líquido (VERSIÓN "E")
- 15 - Indicador de servicio
- 16 - Toma de corriente para herramienta eléctrica
- 17 - Enchufe rápido para herramienta neumática (VERSIÓN "P")
- 18 - Clavijas para herramienta neumática
- 19 - Manguera para herramienta eléctrica
- 20 - Manguera para herramienta neumática (optativa)
- 21 - Bastidor del filtro
- 22 - Ganchis bastidor filtro
- 23 - Filtros (papel o poliéster)
- 24 - Sensor de nivel de líquido (VERSIÓN "E")
- 25 - Contenedor
- 26 - Compartimento de accesorios (VERSIÓN 45l )
- 27 - Conexión antiestática
- 28 - Brida para tubos
- 29 - Empalme giratorio universal
- 30 - Bolsa recogedora (papel o plástico)
- 31 - Ruedas pequeñas con freno
- 32 - Selector para la manguera de Succión (VERSIÓN "M")
- 33 - Tapón de goma (VERSIÓN "M")

## PUESTA EN SERVICIO

### Red eléctrica

- Antes de conectar la máquina a la instalación eléctrica, comprobar que el interruptor (12) esté en posición "0" (apagado);
- la tensión y la frecuencia de red deben coincidir con los valores indicados en la placa de identificación;
- conectar sólo a tomas provistas de conexión a tierra y dispositivos de protección adecuados.

### Red de aire comprimido

- Presión de operación no superior a 6 bar;
- la red deberá proveer aire deshumedecido y filtrador;
- conectar la máquina a la red del aire comprimido utilizando un tubo de longitud adecuada y apto para soportar la presión de funcionamiento, con Ø interno mínimo de 10 mm.

### Montaje del adaptador giratorio (29)

Inserte el adaptador en la boquilla de entrada (28).

### Conexión de las herramientas eléctricas

- Antes de conectar la clavija comprobar que la herramienta esté apagada;
- introducir el enchufe de la herramienta en la toma de corriente del aspirador (16) (fig. 3);
- conectar la herramienta al empalme giratorio mediante la manguera (19) (fig. 5);
- peiores a la capacidad nominal de las mismas.

### Conexión de las herramientas neumáticas

- Antes de conectar la clavija comprobar que la herramienta esté apagada;
- conectar la herramienta al aspirador mediante los empalmes (17) (fig. 4) y (18) (fig. 6);
- conectar la herramienta al empalme giratorio mediante la manguera (optativa) (20) (fig. 6).

Una vez realizadas las conexiones, hacer una prueba de uncionamiento de las herramientas siguiendo las instrucciones suministradas con éstas.

### Controles preliminares.

- Comprobar que la bolsa recogedora de polvo (30) esté montada dentro del contenedor (25) y que los filtros (23) son colocado en el cabezal;
- comprobar que la manguera de aspiración esté fijada adecuadamente y no obstaculice la maniobra de las herramientas;
- comprobar que no haya pérdidas en el equipo de alimentación del aire comprimido.

## USO DE LA MÁQUINA

La máquina puede funcionar en modo manual o automático: para seleccionar el modo de funcionamiento, gire el interruptor (12) a la derecha (modo automático) o a la izquierda (modo manual) (fig. 23). El indicador verde (13) se enciende cuando el motor del aspirador arranca.

### Funcionamiento en automático (A)

Por funcionamiento en modalidad automática se entiende que, una vez encendida la herramienta eléctrica o neumática para trabajar, al mismo tiempo se pondrá en funcionamiento el aspirador.

Una vez apagada la herramienta, el aspirador se apaga automáticamente a los 8 segundos aproximadamente.

### Funcionamiento en manual (M)

Por funcionamiento en modalidad manual se entiende que la máquina funciona en forma continua. En la toma de la máquina hay tensión eléctrica disponible.

### Regulación de la potencia de aspiración.

La potencia de aspiración puede ser regulada en ambos modos de funcionamiento girando el botón (12) hacia la posición "min" hasta que se alcance la potencia deseada.

### Limpieza automática de los filtros (VERSIÓN "E")

La máquina incorpora un sistema temporizado de limpieza del filtro que mantiene la potencia de aspiración constante.

**También es posible realizar un ciclo completo como sigue fig. 19):**

- Apague la máquina;
- tape la entrada de aspiración;
- encienda la máquina manteniendo la entrada tapada durante 15 segundos.

### Adaptador de manguera de succión (VERSIÓN "M")

Por la seguridad del operador, las máquinas "M" están equipadas con un sistema de control que emite una alarma si la velocidad del aire en la manguera de aspiración baja de 20 m/s.

Para el funcionamiento correcto del sistema, antes de comenzar a trabajar, poner el selector (32) en el diámetro de tubo utilizado (fig. 23).



Utilizar sólo mangueras RUPES.

### Alarma acústica de seguridad (VERSIÓN "M")

Si se activa la alarma acústica, identificar la causa (C.) y aplicar la solución (R.) indicada, según el procedimiento siguiente:

C.: Regulación de la potencia de aspiración demasiado baja;

R.: *Aumentar la potencia de aspiración;*

C.: Manguera no coincidente con la manguera configurada en el panel de mandos;

R.: *Accionar el selector (32) para configurar la manguera correcta;*

C.: Manguera atascada o plegada;

R.: *Verificar la limpieza de la manguera y rectificarla;*

C.: Bolsa llena;

R.: *Véase el apartado: "SUSTITUCIÓN DE LAS BOLSAS";*

C.: Filtros atascados.

R.: *Véase el apartado: "SUSTITUCIÓN DE LOS FILTROS".*



Si se ha trabajado en ambientes con polvos nocivos, todas las partes de la máquina se deben considerar contaminadas. Antes de retirar la máquina de la zona peligrosa hay que descontaminar su exterior mediante aspiración y/o limpieza con paños, sellar el contenedor con el tapón (33) y guardar los tubos y accesorios en bolsas selladas (VERSIÓN "M").

### Aspiración de líquidos (VERSIÓN "E")

Antes de aspirar líquidos, quite la bolsa para el polvo (papel o plástico) y cambie los filtros de papel por los de poliéster.

A veces los filtros se encuentran mojados después del aspirado.

No aspirar polvos con los filtros húmedos!

### Indicador de nivel de líquidos (VERSIÓN "E")

El motor del aspirador se para y el indicador de nivel de líquidos (14) se enciende cuando el sensor de líquidos (24) detecta que el contenedor (25) está lleno.

Para restaurar el sistema vacíe la cuba (25).

## MANTENIMIENTO



Por lo menos una vez al año el fabricante, o una persona por éste autorizada, deberá efectuar una inspección técnica para verificar el funcionamiento y la presencia de eventuales daños del sistema filtrante de la máquina.

### Indicador de servicio (15)

El indicador se enciende para advertir de la necesidad de realizar el intervalo de servicio programado para mantener la máquina en condiciones óptimas de trabajo.

Cuando el testigo se encienda, dirigirse a un Centro de Asistencia autorizado, que se ocupará de realizar las intervenciones necesarias y de restablecer el testigo.

El uso prolongado del aspirador con la luz de advertencia de servicio encendida puede causar la necesidad de efectuar más operaciones de mantenimiento.

### Controles ordinarios



Para el mantenimiento por parte del usuario, el aparato se debe desmontar, limpiar y revisar, en la medida que corresponda, sin causar riesgos al personal de mantenimiento y demás personas. Consultar las normas locales con relación a las condiciones de ventilación filtrada del aire de descarga en el local donde se desmonte el aparato, la protección del personal y la limpieza del área donde se realice el mantenimiento.

- Controlar el estado de las mangueras de aspiración de polvos;
- **VERSIÓN "E"**: limpiar regularmente el sensor de líquidos (24);
- comprobar periódicamente el estado de los cables eléctricos y de las clavijas; si presentaron signos de daños o desgaste, hacerlos sustituir en el Centro de Asistencia Autorizado;
- verificar periódicamente la bolsa de recogida de polvo: no superar los límites de peso y volumen indicados! Si la bolsa presenta roturas por donde podría salir el polvo, hacer controlar y eventualmente sustituir los filtros en un Centro de Asistencia Autorizado;
- verificar periódicamente el estado de los filtros (23); si es necesario, sustituirlos. Si los filtros están dañados o rotos o presentan anomalías, llevar la máquina al Centro de Asistencia Autorizado.



No aspirar sin el elemento filtrante instalado!

### Sustitución de las bolsas



Durante las siguientes operaciones, tratar de no levantar polvo!

- colocarse una mascarilla antipolvo;
- desenganchar la cabeza del contenedor abriendo los ganchos (11) quite el cabezal (1) (fig. 7-8).

Bolsa de papel (cod. 042.1108/5):

- **VERSIÓN "M"**: sellar el contenedor con el tapón (33);
- sacar la bolsa usada cerrándole la boca de entrada con el tapón (fig. 12 y 13);
- colocar la nueva bolsa, introduciendo la boca de la misma en la brida de entrada, como se ilustra en la fig. 14).

Bolsa de plástico:

- saque toda la bolsa de plástico (fig. 9);
- colocar la nueva bolsa, introduciendo la boca de la misma en la brida de entrada (fig. 10);
- vuelva los bordes de la bolsa (fig. 11), asegúrese de mantener los agujeros de compensación dentro del contenedor.



Como repuesto se deben utilizar exclusivamente las bolsas recogedoras de polvo RUPES .

Las bolsas de recambio deben conservarse en lugar seco! Para la eliminación seguir la normativa de ley.

#### Sustitución de los filtros



Durante las siguientes operaciones, tratar de no levantar polvo!

- Utilizar una máscara antipolvo adecuada;
- **VERSIÓN "M"**: sellar el contenedor con el tapón (33);
- desenganchar la cabeza del contenedor abriendo los ganchos (11) (fig. 7-8);
- invertir la cabeza apoyándola sobre el contenedor (fig. 15);
- soltar el bastidor de los filtros (21) de la cabeza abriendo los ganchos (22) (fig.16);
- sacar los filtros usados (fig. 17) y guardarlos en una bolsa para su posterior eliminación;
- colocar los nuevos filtros (cod. 036.1108) en el bastidor (fig. 18) y montar el bastidor en la cabeza.



Utilizar exclusivamente repuestos RUPES. Para obtener información sobre los códigos de los repuestos y los centros de asistencia autorizados consultar el sitio Internet [www.rupes.com](http://www.rupes.com).

RUPES Spa no asume ninguna responsabilidad ante daños, directos o indirectos, causados por incumplimiento de lo indicado en el presente manual.

#### PLACA DE IDENTIFICACION DE LA MAQUINA

##### POSICION Y SIGNIFICADO DE LOS DATOS

1. Tipo de máquina.
  2. Tensión nominal de operación en Voltios (V).
  3. Frecuencia de operación en Hertz (Hz).
  4. Tipo de protección
  5. Potencia motor en watt (W).
  6. Potencia max en la toma (W).
  7. Potencia max total (W).
  8. Número de matrícula o de serie de la máquina.
9. Antes de facciona este producto es necesario leer todas estas instrucciones.
10. De conformidad con la Directiva Europea 2002/96/CE (RAEE) + 2003/108/CE y su aplicación en el derecho nacional, el producto no debe abandonarse en el medio ambiente ni eliminarse junto con los residuos domésticos al final de su vida útil, sino que debe eliminarse en centros de recogida diferenciada autorizados (contactar con las autoridades locales competentes para saber dónde entregar el producto según las normas de ley). La eliminación correcta del producto contribuye a la protección de la salud y a la salvaguarda del medio ambiente. La eliminación abusiva del producto conlleva sanciones a cargo de los transgresores.

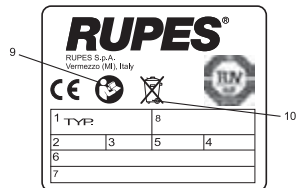

#### EVENTUALES ANOMALÍAS Y SU ELIMINACIÓN

Efectos	Causas	Soluciones
El aspirador no arranca	Falta de corriente	Controlar que el enchufe esté insertado en la toma de corriente
	Cable de la alimentación, interruptor o motor defectuoso	Dirigirse a un Centro de Asistencia Técnica autorizado
El sistema de aspiración no arranca automáticamente	Avería del módulo electrónico	Dirigirse a un Centro de Asistencia Técnica autorizado
La capacidad de aspiración es insuficiente	Bolsa demasiado llena	Controlar la bolsa filtrante
	Uno de los tubos o de los accesorios está atascado	Controlar la manguera y los accesorios
	Los filtros tabados	Verifique los filtros
Sale polvo por el cabezal del aspirador (10)	Filtro de cartucho roto	Dirigirse a un Centro de Asistencia Técnica autorizado
Las herramientas no arrancan	Avería del interruptor	Dirigirse a un Centro de Asistencia Técnica autorizado
Con todas las herramientas neumáticas conectadas se advierte pérdida de potencia	Insuficiente alimentación de aire comprimido	Controlar los pasos del aire comprimido
Indicador rojo encendido	Se ha excedido el límite ordinario para efectuar el mantenimiento	Dirigirse a un Centro de Asistencia Técnica autorizado
Indicador amarillo encendido (VERSIÓN "E")	Se ha excedido el límite máximo de líquido	Vaciar el contenedor

## PICTOGRAMA



Leia as instruções seguintes antes de começar a utilizar este equipamento.



Informações de segurança importantes.



**Cuidado!** Este equipamento contém pó perigoso para a saúde. As operações de esvaziamento e manutenção, incluindo a remoção do recipiente de recolha do pó, devem ser realizadas apenas por pessoal autorizado dotado de equipamento de protecção adequado. Não utilizar o equipamento sem a totalidade do sistema de filtragem.

## Legenda dos símbolos:

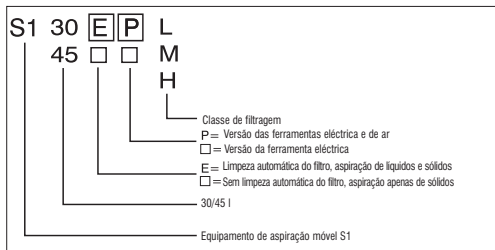

## Conteúdo da embalagem

Esta embalagem contém:

o equipamento, com cabo de alimentação;

- 1 mangueira para aspiração (19);
- 1 saco de papel para recolha do pó (30);
- 1 bocal orientável + 2 rodas dianteiras + 2 uniões de borracha para mangueira;
- 1 eixo para rodas traseiras (versão de 30 l).



Para a eliminação dos resíduos de embalagem, respeitar a legislação local aplicável, incluindo as normas de reciclagem, se exigido.

## AVISOS

### Instruções de segurança e para prevenção de acidentes

- Este equipamento apenas pode ser utilizado por pessoas com formação adequada; não deve ser utilizado por crianças ou por pessoas com problemas mentais.
- Antes da utilização, os utilizadores deverão receber informação, instruções e formação relativamente à utilização do equipamento e do poluente para o qual é usado, inclusivamente acerca do método adequado para a remoção e eliminação seguras das substâncias recolhidas.
- Se o ar de exaustão do equipamento for libertado no espaço ambiente, é necessário garantir uma taxa de renovação de ar adequada; deve ter-se em atenção os regulamentos nacionais aplicáveis.
- A temperatura do espaço de trabalho deve estar situada entre 10 °C e 35 °C, com um teor de humidade entre 50% e 90%.
- A superfície onde o equipamento for apoiado não deve ter uma inclinação superior a 10 graus.
- O equipamento deve ser sempre desligado da corrente quando não estiver a ser usado, antes das operações de manutenção ou limpeza e antes da substituição do saco ou dos filtros.
- Não puxar o cabo de alimentação para desligar o equipamento.
- Manter o cabo de alimentação afastado de fontes de calor, óleos e arestas vivas.
- Em caso de falha de energia, desligar o equipamento, para evitar o arranque accidental aquando do regresso da energia.
- Não expor a máquina a chuva ou temperaturas baixas.
- Não utilizar um dispositivo de elevação para erguer e transportar o equipamento pela pega.



## Perigo de explosão ou incêndio

- Não aspirar pós inflamáveis ou explosivos (por exemplo, magnésio, alumínio, etc.).
- Não aspirar pó de lixamento proveniente de superfícies tratadas com tintas que ainda não tenham concluído o ciclo de catalisação.
- Não aspirar faíscas ou limalhas quentes.
- Desligar imediatamente o equipamento da tomada de corrente se for lançado pó pela saída de ar.
- Não aspirar líquidos inflamáveis ou explosivos (por exemplo, petróleo, diluentes, etc.).
- Não aspirar líquidos ou substâncias agressivos (por exemplo, ácidos, bases, solventes, etc.).
- **VERSÃO "E"**: desligar imediatamente o equipamento da corrente se notar a presença de espuma ou líquido a sair durante a aspiração de líquidos.

## UTILIZAÇÃO ESPECÍFICA

- Este equipamento é adequado para trabalhos pesados e operações industriais, em conformidade com as normas EN 60335-1 e EN 60335-2-69.
- Este equipamento é adequado para utilização comercial, por exemplo em hotéis, escolas, hospitais, fábricas, lojas, escritórios e espaços arrendados.
- A tomada dianteira destina-se apenas a utilizações específicas, tal como indicado neste manual de instruções.
- **VERSÃO "E"**: este equipamento é adequado para a aspiração de líquidos.

## VERSÃO "L":

Equipamento adequado para separação de pó, com um valor limite de exposição profissional  $\geq 1 \text{ mg/m}^3$ . (Classe L – PERIGO ligeiro)



## VERSÃO "M":

Equipamento adequado para separação de pó, com um valor limite de exposição profissional  $\geq 0,1 \text{ mg/m}^3$  e pó de madeira. (Classe M – PERIGO médio)  
Respeitar todos os regulamentos aplicáveis às substâncias e ao poluente recolhidos.



Raadpleeg de veiligheidsvoorschriften die van toepassing zijn op de behandelde materialen.



## ESPECIFICAÇÕES TÉCNICAS

TENSÃO E FREQUÊNCIA DE FUNCIONAMENTO	230 Vac - 50/60 Hz JP 100 Vac - 50/60Hz
POTÊNCIA	1200 W JP 1050 W (@min.500 W)
POTÊNCIA NA TOMADA (MÁX.)	EU 2400 W UK 1800 W CH-DK 1100 W AUS 1200 W JP 380 W (@min.930 W) UK 110 W
POTÊNCIA TOTAL (MÁX.)	EU 3600 W UK 3000 W CH-DK 2300 W AUS 2400 W JP 1430 W UK 110 W
CAPACIDADE DE AR EN 60335-2-69	165 m <sup>3</sup> /h
NÍVEL DE ASPIRAÇÃO	215 hPa
PESO	10,2 kg (S130) 13,5 kg (S145)
DIMENSÕES	cm 43 x 42,5 x h 51 (S130) cm 47 x 45 x h 63,5 (S145)
CLASSE DE PROTECÇÃO	IP X 4
NÍVEL DE RUÍDO EN 60704-3	70 dB(A) - 73 dB (A) VERSÃO "E"
SUPERFÍCIES DOS FILTROS	2 x 0,50 m <sup>2</sup>
CAPACIDADE DO SACO PARA RECOLHA DO PÓ	kg 5 max
CAPACIDADE DO RECIPIENTE	30 l (S130) 45 l (S145)
INTERRUPTOR DE CONTROLO DE POTÊNCIA	MAN - 0 - AUT
<b>SECÇÃO PNEUMÁTICA</b>	<b>VERSÃO "P"</b>
PRESSÃO DO AR DE ADMISSÃO	6 bar
FLUXO DE AR COMPRIMIDO MÁXIMO	1450 l/min
LIGAÇÃO DE ENTRADA	3/8" G fêmea

## PEÇAS DO EQUIPAMENTO

- 1 – Cabeça de aspiração
- 2 – Prato das ferramentas
- 3 – Pega
- 4 – Placa de identificação
- 5 – Entrada do ar comprimido (VERSÃO "P")
- 6 – Filtro de acoplamento do ar (VERSÃO "P")
- 7 – Cabo de alimentação
- 8 – Entrada do ar de refrigeração
- 9 – Saída do ar de refrigeração
- 10 – Saída do ar de exaustão
- 11 – Trincos de bloqueio da cabeça
- 12 – Interruptor Man-0-Aut, com controlo de velocidade
- 13 – Indicador de motor ligado
- 14 – Indicador do nível de líquido (VERSÃO "E")
- 15 – Indicador de assistência
- 16 – Tomada para ferramenta eléctrica
- 17 – União rápida para ferramenta pneumática (VERSÃO "P")
- 18 – Ligação da ferramenta pneumática
- 19 – Mangueira para ferramenta eléctrica
- 20 – Mangueira para ferramenta pneumática (opcional)
- 21 – Suporte dos filtros
- 22 – Bloqueios dos suportes dos filtros
- 23 – Filtros (de papel ou poliéster)
- 24 – Sensor do nível de líquido (VERSÃO "E")
- 25 – Recipiente para o pó
- 26 – Compartmento dos acessórios (VERSÃO DE 45 l)
- 27 – Ligação anti-estática
- 28 – Bocal para mangueira
- 29 – Bocal universal orientável
- 30 – Saco para recolha do pó (de papel ou plástico)
- 31 – Rodízios com sistema de bloqueio
- 32 – Configuração da mangueira de sucção (VERSÃO "M")
- 33 – Tampa de borracha (VERSÃO "M")

## ARRANQUE

### Ligação à corrente

- Antes de ligar o equipamento à corrente eléctrica, colocar o interruptor principal (12) na posição "0" (desligado).
- A tensão e a frequência da alimentação eléctrica devem estar de acordo com a placa de identificação.
- Ligar a uma tomada de corrente equipada com ligação de terra e proteções adequadas.

### Sistema de ar comprimido

- Não exceder os 6 bar.
- Deve ser usado ar desumidificado e filtrado.
- Ligar o equipamento ao sistema de ar comprimido através de uma mangueira adequada para a pressão de ar e o diâmetro interior (min. 10 mm).

### Montar o adaptador orientável (29)

Inserir o adaptador no bocal de admissão (28).

### Ligação para ferramenta eléctrica

- Colocar o interruptor da ferramenta na posição de desligado antes de a ligar à tomada no painel dianteiro.
- Inserir a ficha da ferramenta na tomada do painel dianteiro (16) [fig. 3]
- Ligar a ferramenta ao bocal orientável com a mangueira (19) [fig. 5].
- Não ligar ferramentas eléctricas com potência superior à indicada no painel dianteiro.

### Ligação para ferramenta pneumática

- Colocar o interruptor da ferramenta na posição de desligado antes de a ligar à união rápida.
  - Ligar a ferramenta ao equipamento através das uniões rápidas (17) [fig. 4] e (18) [fig. 6].
  - Ligar a mangueira coaxial (opcional) à união rápida (20) [fig. 6].
- Verificar o funcionamento da ferramenta, de acordo com o indicado no respectivo manual de instruções.

### Verificações preliminares

- Certificar-se de que o saco para recolha do pó (30) está devidamente posicionado no recipiente (25) e que os filtros (23) estão inseridos na cabeça.
- Certificar-se de que a mangueira de aspiração está devidamente posicionada e não perturba o movimento da ferramenta.
- Certificar-se da inexistência de fugas no sistema de fornecimento de ar comprimido.

## UTILIZAÇÃO DO EQUIPAMENTO

Este equipamento pode ser usado em modo manual ou automático: para seleccionar o modo, rodar o interruptor (12) para a direita (modo automático) ou para a esquerda (modo manual) [fig. 23]. O indicador verde (13) liga-se quando o motor de aspiração arranca.

### Usar o equipamento em modo automático (A)

O funcionamento automático significa que a aspiração arranca quando é ligada uma ferramenta eléctrica ou pneumática.

A aspiração desliga-se automaticamente oito segundos após a ferramenta ter sido desligada.

### Usar o equipamento em modo manual (M)

O funcionamento manual significa que a aspiração funciona de forma contínua. Durante o funcionamento manual, a energia na tomada do painel dianteiro está permanentemente ligada.

### Regular o nível de aspiração

O nível de aspiração pode ser regulado em ambos os modos de funcionamento, rodando o botão (12) para a posição "min" até se atingir o nível de potência pretendido.

### Limpeza automática dos filtros (VERSÃO "E")

O equipamento possui um sistema de limpeza dos filtros temporizado, que mantém constante a potência da aspiração.

**Também é possível efectuar um ciclo de limpeza completo do seguinte modo [fig. 19]:**

- Desligar a máquina;
- Tapar a manga de aspiração;
- Voltar a ligar a máquina, mantendo a manga tapada durante 15 segundos.

### Configuração da mangueira de sucção (VERSÃO "M")

Para segurança dos utilizadores, o equipamento para pó da classe M possui um indicador que é activado no caso de a velocidade do ar que passa através da mangueira ser inferior a 20 m/s. Verificar o diâmetro da mangueira e definir o valor correcto no botão do painel dianteiro (32) [fig. 23]



Devem usar-se mangueiras RUPES genuínas.

### Accionamento do alarme acústico (VERSÃO "M")

Se o alarme acústico for accionado, identificar a causa do problema (C) e resolvê-lo (R) através da acção descrita no procedimento seguinte:

C: Potência demasiado baixa

R: *Aumentar a potência de sucção*

C: O diâmetro da mangueira não corresponde à definição da mangueira no painel dianteiro

R: *Regular o botão de diâmetro da mangueira (32) para o diâmetro correcto*

C: A mangueira está bloqueada ou dobrada

R: *Verificar e endireitar a mangueira*

C: O saco para recolha do pó está cheio

R: *Ver secção "Substituição do saco"*

C: Os filtros estão entupidos

R: *Ver secção "Substituição dos filtros"*



Depois de trabalhos em ambientes contaminados com pó perigoso, todas as peças do equipamento devem ser consideradas contaminadas; antes de utilizar o equipamento fora da área contaminada ou de efectuar algum tipo de intervenção nele, remover todo o pó com um aspirador ou pano, fechar o recipiente do pó com a tampa de borracha (33) e guardar a mangueira e os acessórios num saco fechado (VERSÃO "M").

### Aspiração de líquidos (VERSÃO "E")

Antes de aspirar líquidos, remover o saco para recolha do pó (de papel ou plástico) e substituir os filtros de papel por outros de poliéster. Depois da aspiração, os filtros ficam húmidos.

Não aspirar pó seco com os filtros húmidos!

### Indicador do nível de líquido (VERSÃO "E")

O motor de aspiração pára e o indicador do nível de líquido (14) é accionado quando o sensor de líquidos (24) detecta que o recipiente (25) está cheio. Para repor a normalidade, esvaziar o recipiente (25).

## MANUTENÇÃO



O equipamento necessita de uma verificação técnica anual das peças e do sistema de filtragem, realizada por um centro de assistência autorizado.

### Indicador de assistência (15)

Este indicador é accionado quando é necessária assistência, para manter o equipamento em perfeito funcionamento. Quando a luz de aviso se acende, contactar um centro de assistência autorizado

Para inspecionar e prestar assistência ao equipamento e rearmar a luz de aviso. A utilização prolongada do aspirador com a luz de aviso acesa pode resultar na necessidade de manutenção mais profunda.

### Verificações comuns



Quando o utilizador efectuar intervenções de assistência, o equipamento deve ser desmontado, limpo e assistido, tanto quanto for razoavelmente possível, sem pôr em risco os técnicos de manutenção e outro pessoal. As precauções de segurança incluem a descontaminação antes da desmontagem, a existência de ventilação filtrada no local onde o equipamento for desmontado (de acordo com a legislação local), a limpeza da área onde for realizada a manutenção e o uso de equipamento de protecção individual adequado.

- Verificar o estado da mangueira de aspiração;
- **VERSÃO "E":** Limpar o sensor do nível de líquido (24);
- Inspeccionar o estado do cabo de alimentação, da ficha e da tomada; se necessário, contactar um centro de assistência autorizado para substituição;
- Verificar o saco para recolha do pó: não exceder o peso e a capacidade recomendados! Se o saco estiver rasgado ou perfurado, inspecionar os filtros e, se necessário, contactar um centro de assistência autorizado para substituição;
- Inspeccionar o estado dos filtros (23); se algum estiver rasgado ou perfurado, contactar um centro de assistência autorizado para substituição.



Não utilizar o equipamento sem a totalidade dos filtros!

### Substituição do saco



Não espalhar o pó durante a substituição do saco!

- Utilizar uma máscara de protecção adequada para pó;
- Libertar a cabeça do equipamento, desbloqueando os trincos (11), e remover a cabeça (1) [figs. 7 e 8].

Saco de papel (cód. 042.1108/5):

- **VERSÃO "M":** tapar o recipiente para o pó com a tampa adequada (33);
- Remover todo o saco, fechando o bocal com a tampa fornecida [figs. 12 e 13];
- Inserir o saco novo, posicionando o bocal como ilustrado [fig. 14].

Saco de plástico:

- Remover a totalidade do saco de plástico [fig. 9];
- Inserir o saco novo, certificando-se de que o bocal fica posicionado na entrada [fig. 10];
- Virar a aresta do saco como ilustrado [fig. 11], certificando-se de que os orifícios de compensação ficam dentro do recipiente.



Usar apenas sacos RUPES genuínos.  
Os sacos sobresselentes devem ser guardados num local seco!  
O saco deve ser eliminado de acordo com a legislação local.

#### Substituição dos filtros



Não espalhar o pó durante a substituição dos filtros!

- Utilizar máscara de filtragem adequada;
- **VERSÃO "M"**: tapar o recipiente para o pó com a tampa adequada (33);
- Libertar a cabeça do equipamento, desbloqueando os trincos laterais (11) [figs. 7 e 8];
- Virar a cabeça ao contrário [fig. 15];
- Remover o suporte dos filtros (21), rodando os trincos (22) [fig. 16];
- Remover os filtros [fig. 17] e colocá-los num saco, que deve ser fechado e depois eliminado;
- Colocar os filtros novos (cód. 036.1108) no suporte [fig. 18] e reposicioná-lo na cabeça.



Utilizar apenas peças sobresselentes RUPES genuínas.  
Para conhecer os códigos das peças e os centros de assistência autorizados, ver [www.rupes.com](http://www.rupes.com).

A RUPES Spa. declina qualquer responsabilidade por danos directos ou indirectos resultantes do desrespeito pelas indicações dadas neste manual.

#### PLACA DE IDENTIFICAÇÃO DO EQUIPAMENTO

##### LOCALIZAÇÃO E SIGNIFICADO DA INFORMAÇÃO

1. Tipo de ferramenta
  2. Tensão nominal de funcionamento (V)
  3. Frequência de funcionamento (Hz)
  4. Classe de protecção
  5. Potência absorvida (W)
  6. Potência máxima na tomada (W)
  7. Potência máxima (W)
  8. Número de série
9. Ler todas estas instruções antes de começar a utilizar este equipamento, e guardar este documento para futura referência.
10. Em conformidade com as Directivas Europeias 2002/96/CE (RAEE) e 2003/108/CE, e a respectiva transposição para a legislação nacional, no final da sua vida útil este equipamento não deve ser deixado no ambiente ou deitado fora como lixo doméstico, mas deve ser eliminado mediante entrega em centros de reciclagem autorizados (para saber os locais onde o equipamento pode ser eliminado no respeito pela legislação, contactar as autoridades relevantes). A eliminação do equipamento de forma adequada contribui para a protecção da saúde pública e para a salvaguarda do ambiente. A eliminação do equipamento à revelia da legislação aplicável será punida por lei.

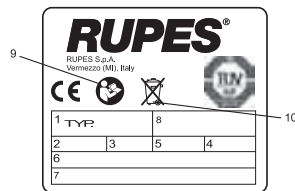

#### VERSÕES EL/EPL/EM/EPM

Sintomas	Causas	Soluções
O motor não arranca	Não há energia	Certificar-se de que o equipamento está ligado
	Avaria no cabo de alimentação, of motor defect	Contactar um centro de assistência autorizado
A aspiração não começa automaticamente	Módulo electrónico	Contactar um centro de assistência autorizado
O fluxo de aspiração é insuficiente	O saco está cheio	Verificar o saco do filtro
	Um dos acessórios ou mangueiras está entupido	Verificar os acessórios e a mangueira flexível
	Os filtros estão entupidos	Verificar os filtros
Sai pó da saída de exaustão (10)	O filtro está rasgado	Contactar um centro de assistência autorizado
As ferramentas não arrancam	Avaria no interruptor de três vias	Contactar um centro de assistência autorizado
Potência insuficiente para a ferramenta pneumática	Alimentação de ar comprimido insuficiente	Verificar a passagem do ar
Indicador vermelho aceso	Limite de manutenção normal excedido	Contactar um centro de assistência autorizado
Indicador amarelo aceso (VERSÃO "E")	Nível de líquido máximo excedido	Esvaziar o recipiente

## PICTOGRAMMEN



Lees de volgende instructie voor u het product gebruikt



Belangrijke veiligheidsinstructies



**Let op!** Dit toestel bevat voor de gezondheid gevaarlijke stoffen. Het legen van de container en plegen van onderhoud, met inbegrip van de verwijdering van de stof zak, moeten uitsluitend worden uitgevoerd door geautoriseerd personeel voorzien van de juiste persoonlijke bescherming middelen. Gebruik het apparaat niet zonder het volledige filtratie systeem.

## Symbooltoets:

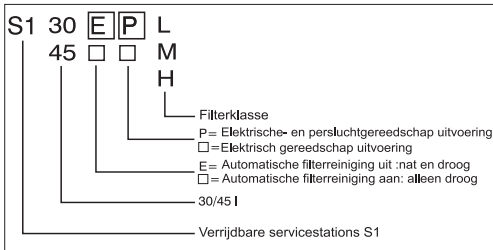

## Controle van de inhoud van de verpakking

De verpakking bevat:

- machine inclusief elektrisch snoer;
- 1 vacuümslang (19);
- 1 reserve stofzak (30);
- n 1 Draaibare aansluiting + wielen voorzijde n 2 + n 2 Rubber slang moffen,
- n 1 Vaste achterwielen (30 l versie)



Ten aanzien van het weggooiën van het verpakkingsmateriaal moet u zich aan de voorschriften houden die op de plaats gelden waar de machine in bedrijf gesteld wordt, waarbij de voorschriften voor de gescheiden afvalverwerking, indien van toepassing, in acht genomen moeten worden.

## ALGEMENE WAARSCHUWINGEN

### Veiligheids- en ongevalpreventievoorschriften

- Dit apparaat moet alleen bediend worden door getraind personeel; zorg altijd voor toezicht en laat het apparaat niet bedienen door ongeautoriseerde personen en kinderen;
- de gebruiker dient te zijn geïnformeerd, opgeleid en getraind voor het gebruik van het apparaat en voor de hantering van de stoffen waarvoor het gebruikt moet worden en dient eveneens te worden voorgelicht over een veilige werkwijze voor het verwijderen en afvoeren van het verzamelde materiaal;
- de ruimte waarin het apparaat werkt dient voldoende te worden geventileerd indien de uitlaatlicht wordt tergu geblazen in de ruimte. Verwijzing naar nationale verordeningen is noodzakelijk;
- de temperatuur in de werkomgeving moet tussen de 10°C en de 35°C zijn en het vochtigheidspercentage tussen de 50% en de 90%;
- het oppervlak waar de machine op neergezet moet worden mag niet meer overhellen 10 graden;
- als de machine niet gebruikt wordt, voordat er onderhouds- of reinigingswerkzaamheden aan uitgevoerd worden of voordat de stofzak of het filter vervangen wordt moet altijd de stekker van de machine uit het stopcontact gehaald worden;
- om de stekker uit het stopcontact te halen mag er niet aan het elektrische snoer getrokken worden;

- het elektrische snoer moet beschermd worden tegen hitte, olie en scherpe hoeken en randen;
- in geval van stroomuitval moet de schakelaar van het elektrische gereedschap dat aangesloten is op OFF (uit) gezet worden om te voorkomen dat als de stroom weerterugkeert het gereedschap per ongeluk vanzelf in werking gesteld wordt;
- de machine mag niet in de regen gezet worden;
- de machine mag niet opgehesen worden en vervoerd worden door de machine met het handvat aan een hijswerktuig vast te maken.



### Explosie- en brandgevaar

- Er mogen geen ontvlambare of explosieve stoffen (bijv. magnesium, aluminium, asbest enz.) opgezogen worden;
- er mag geen schuurstof van gefeerde oppervlakken opgezogen worden die hun katalyseacyclus nog niet voltooid hebben;
- zuig geen gloeiend hete spaanders en andere stoffen op;
- als er stof uit de stofzuiger komt dan moet de stofzuiger onmiddellijk van het elektriciteitsnet afgekoppeld worden;
- er mogen geen ontvlambare of explosieve vloeistoffen (bijv. benzine, verdunners enz.) opgezogen worden;
- er mogen geen agressieve vloeistoffen of stoffen (bijv. zuren, basen, oplosmiddelen enz.) opgezogen worden;
- **VERSIE "E"**: maak onmiddellijk de machine van de stroomaansluiting zodra u de aanwezigheid van schuim opmerkt of als er vloeistof tijdens het zuigen van vloeistof lekt.

### Gebruik in overeenstemming met de voorziene gebruiksdoeleinden

- De machine is geschikt bij hoge belasting voor industriële toepassingen volgens de normen EN60335-1 en EN60335-2-69;
- dit toestel is geschikt voor commercieel gebruik: in onder andere hotels, scholen, ziekenhuizen, fabrieken, winkels, kantoren en in de verhuur;
- de stroom aansluiting in de voorzijde is alleen bedoeld voor bijzondere toepassingen, zoals aangegeven in de aanwezige instructie handleiding.
- **VERSIE "E"**: dit toestel is geschikt voor het opzuigen van vloeistoffen;

### VERSIE "L":

Toestel geschikt voor het scheiden van stof met een grenswaarde voor beroepsmatige blootstelling van ten minste  $\geq 1 \text{ mg} / \text{m}^3$  (klasse L-Licht gevaar).



### VERSIE "M":

Toestel geschikt voor het scheiden van stof met een grenswaarde voor beroepsmatige blootstelling van  $\geq 0,1 \text{ mg} / \text{m}^3$  en hout stof. (Klasse M – gemiddeld risico).



Raadpleeg de veiligheidsvoorschriften die van toepassing zijn op de behandelde materialen.

## TECHNISCHE GEGEVENS

BEDRIJFS SPANNING EN FREQUENTIE	230 Vac - 50/60 Hz JP 100 Vac - 50/60Hz
AANSLUITWAARDE	1200 W JP 1050 W (@min.500 W)
MAX. VERMOGEN OP DE AANSLUITING VOOR GER SCHAPE	EU 2400 W UK 1800 W CH-DK 1100 W AUS 1200 W JP 380 W (@min.930 W) UK 110 W
MAX. TOTALE AANSLUITWAARDE	EU 3600 W UK 3000 W CH-DK 2300 W AUS 2400 W JP 1430 W UK 110 W
LUCHTSTROOM EN 60335-2-69	165 m <sup>3</sup> /h
ONDERDRUK	215 hPa
GEWICHT	10,2 kg (S130) 13,5 kg (S145)
AFMETINGEN	cm 43 x 42,5 x h 51 (S130) cm 47 x 45 x h 63,5 (S145)
VERMOGENS SCHAKELAARG	IP X 4
GELUIDSNIVEAU EN 60704-3	70 dB(A) - 73 dB (A) VERSIE "E"
FILTEROPPERVLAK	2 x 0,50 m <sup>2</sup>
CAPACITEIT STOFZAK	kg 5 max
CONTAINER CAPACITEIT	30 l (S130) 45 l (S145)
KLASSE VAN BESCHERMING	MAN - 0 - AUT
<b>PNEUMATISCH GEDEELTE</b>	<b>VERSIE "P"</b>
DRUK VAN DE INLAATLUCHT	6 bar
MAX. LUCHTSTROOM	1450 l/min
LUCHTINLAATAANSLUITING	3/8" G vrouwtje

## ONDERDELEN VAN DE MACHINE

- 1 - Stofzuigerkop
- 2 - Gereedschap aflegpaneel
- 3 - Handvat
- 4 - Typeplaatje
- 5 - Perslucht aansluiting (VERSIE "P")
- 6 - Verbindingsstuk met filter (VERSIE "P")
- 7 - Elektrisch aansluit snoer
- 8 - Koellucht inlaat
- 9 - Koellucht uitlaat
- 10 - Werkdruk aansluiting
- 11 - Sluiting
- 12 - Manual – 0 – Auto schakelaar
- 13 - Motor ON indicator
- 14 - Vloeistof niveau indicator (VERSIE "E")
- 15 - In gebruik indicator
- 16 - Elektrisch gereedschap aansluiting
- 17 - Snelkoppeling voor pneumatisch gereedschap (VERSIE "P")
- 18 - Koppelstuk voor pneumatisch gereedschap
- 19 - Slang voor elektrisch gereedschap
- 20 - Slang voor pneumatisch gereedschap (optie)
- 21 - Filter frame
- 22 - Filter ruimte
- 23 - Stofzak, papier of polyester
- 24 - Vloeistof niveau sensor (VERSIE "E")
- 25 - Reservoir
- 26 - Ruimte voor accessoires (VERSIE 45 l)
- 27 - Antistatische verbinding
- 28 - Koppelstuk
- 29 - Universele draaibare aansluiting
- 30 - Stofzak
- 31 - Wielen met slot
- 32 - Afzuigslang instelling (VERSIE "M")
- 33 - Rubber dop (VERSIE "M")

## INBEDRIJFSTELLING

### Elektriciteitsnet

- Set de hoofdschakelaar (12) op stand "0" (uitschakelen) voordat u de stekker in een stopcontact steekt;
- de netspanning en frequentie moeten overeenkomen met de identificatie plaat;
- sluit het apparaat alleen aan op stopcontacten voorzien van rand aarde geleiding en adequate beschermings maatregelen.

### Persluchtnet

- Bedrijfsdruk niet hoger dan 6 bar;
- het net moet gefilterde en ontvochtigde lucht verstrekken;
- sluit het toestel aan op het luchtdruk netwerk met een slang geschikt voor de luchtdruk en met een interne diameter van minimaal 10 mm.

### Het plaatsen van de draaibare adapter (29)

Plaats de adapter in de aansluiting (28).

### Aansluiting van elektrische gereedschappen

- Controleer of het gereedschap dat u aansluit is uitgeschakeld voordat de verbinding te maken met de frontpaneel aansluiting;
- steek de stekker van het gereedschap in de aansluiting van de stofzuiger (16) (afb. 3);
- verbind met de afzuigslang het gereedschap met de draaibare adapter van het apparaat (19) (afb. 5)
- sluit geen gereedschappen met een grotere belasting op de elektrische aansluitingen aan dan de nominale capaciteit ervan.

### Aansluiting van pneumatische gereedschappen

- Controleer of het pneumatisch gereedschap is uitgeschakeld voor u de persluchtslang op het frontpaneel van het apparaat aansluit;
- sluit het pneumatisch gereedschap aan op het toestel met de snelkoppeling (17) (afb. 4) en (18) (afb. 6);
- verbind het met de draaiende adapter van de mee geleverde slang (optie) (20) (afb. 6).

Nadat u alle aansluitingen tot stand gebracht heeft moet u de gereedschappen even testen om er zeker van te zijn dat zij goed functioneren en houd daarbij de aanwijzingen die bij de gereedschappen verstrekt worden aan.

### Controles vooraf

- Controleer of de stofzak (30) in het reservoir (25) gemonteerd is en of het filter (23) op de kop gemonteerd is;
- controleer of de zuigslang zodanig op zijn plaats bevestigd is dat hij de gereedschappen niet in de weg zit;
- de persluchttoevoer geen lekken vertoont.

## GEBRUIK VAN DE MACHINE

De machine handmatig of automatische in werking worden gesteld: om de wijze te selecteren, draai de schakelaar (12) naar rechts (automatische wijze) of naar links (handmatig) (afb. 23). De groene indicator (13) gaat aan wanneer de afzuiging start.

### Werking op de automatische stand (A)

Met werking op de automatische stand wordt bedoeld dat de stofzuiger in werking gesteld zal worden op het moment dat het elektrische of pneumatische gereedschap in werking gesteld wordt.

Na afloop van het werk en nadat het gereedschap uitgeschakeld is moet de stofzuiger ook automatisch uitgeschakeld worden met een uitschakelvertraging van 8 seconden.

### Werking op de handbediende stand (M)

Met werking op de handbediende stand wordt bedoeld dat de machine continu functioneert.

De stroom aansluiting op het voorpaneel is permanent actief tijdens gebruik in stand manual.

### Instelling van de zuigkracht

De vacuümsterkte kan op beide wijzen worden aangepast door de knop (12) naar de „min” positie te draaien tot de gewenste afzuiging wordt bereikt.

### Het automatische schoonmaken van de filters (VERSIE “E”)

De machine heeft een tijd gestuurd filter reinigingssysteem waarbij de vacuümsterkte constant blijft gehandhaafd.

*Het is ook mogelijk om een volledige schoonmakende cyclus als volgt uit te voeren (afb. 19):*

- zet de machine uit;
- sluit de vacuümaansluiting geheel af;
- Start de machine opnieuw en houdt de vacuüm aansluiting 15 seconden afgedekt.

### Afzuigslang instelling (VERSIE “M”)

Voor de veiligheid van de gebruiker van het apparaat geschikt voor M-klasse stof zijn deze apparaten voorzien van een indicator die waarschuwd wanneer de lucht snelheid beneden de 20 m/sec daalt.

Controleer de slangdiameter en stel de juiste waarde in met de voorpaneel schakelaar (32) (afb. 23).



Gebruik uitsluitend slangen van RUPES.

### Akoestische alarm werkt (VERSIE “M”)

Ga bij de inschakeling van het geluidsalarm als volgt te werk om de oorzaak (C.) te achterhalen en om het probleem met de aangegeven oplossing (R.) te verhelpen:

C.: Te lage afstelling van het afzuigvermogen;

R.: *Verhoog het afzuigvermogen;*

C.: De slang komt niet overeen met de slang die op het bedieningspaneel is ingesteld;

R.: *Stel de correcte slang in met de keuzeschakelaar (32);*

C.: De slang is verstopt of geknikt;

R.: *Controleer of de slang schoon is en buig hem recht;*

C.: De zak is vol;

R.: *Zie paragraaf: “ZAKJES VERVANGEN”;*

C.: Verstopte filters;

R.: *Zie paragraaf: “FILTERS VERVANGEN”*



Na gebruik in een verontreinigde ruimte met gevaarlijke stoffen dienen alle onderdelen van het apparaat als besmet te worden beschouwd, u dient nu eerst het apparaat te reinigen met stofzuiger of stofdoek voordat u hem buiten gebruik stelt, sluit de stofcontainer af met de rubber dop (33) en sla de slang en accessoires op in een verzegelde zak (VERSIE “M”).

### Opzuigen van vloeistoffen (VERSIE “E”)

Alvorens vloeistoffen te zuigen, verwijder de stofzak (papier of plastic) en vervang de papieren filters voor polyester exemplaren. De filters zijn soms vochtig na het afzuigen. Gebruik geen vochtige filters om stof op te zuigen!

### Vloeistof niveau indicator (VERSIE “E”)

De vacuümmotor stopt en de vloeistof niveau indicator (14) gaat branden zodra de vloeistof sensor (24) merkt dat de opvangkuip (25) vol raakt. Voor hergebruik; leeg de kuip (25).

## ONDERHOUD



Ten minste één keer per jaar moet de machine geïnspecteerd worden door de fabrikant of door één van diens erkende vertegenwoordigers om te zien of de machine goed functioneert en om te zien of het filtersysteem van de machine geen schade opgelopen heeft.

### Service indicator (15)

De indicator gaat branden voor een geplande onderhoud aan de machine dit om de juiste werking te blijven garanderen. Contacteer een erkende servicedienst voor hulp. Wanneer het waarschuwingslicht oplicht dient u contact op te nemen met een geautoriseerde service centrum om onderhoud te laten plegen aan het toestel en het waarschuwingslicht te resetten. Het doorwerken met brandende service indicator kan schade veroorzaken.

### Normale controles



Voor het onderhoud door de gebruiker moet het apparaat, voor zover redelijkerwijs mogelijk, worden gedemonteerd, gereinigd en gereviseerd zonder daarbij risico's voor het onderhoudspersoneel of voor de anderen te veroorzaken. Houd u aan de plaatselijke voorschriften betreffende de gefilterde ventilatie van de afgevoerde lucht in de ruimte waarin het apparaat wordt gedemonteerd, de bescherming van het personeel en de reiniging van het gebied waarin het onderhoud wordt uitgevoerd.

- Controleer de vacuümslang op lekkages;
- **VERSIE “E”:** reinig de vloeistofniveau sensor (24);
- controleer de stroomkabel, stekker en aansluiting in voorpaneel; in het geval van gebreken dient u een geautoriseerd service centrum te contacteren;
- controleer de stofzak: overschreid de aanbevolen inhoud capaciteit en gewinnt niet!
- In het geval dat de stofzak gescheurd is dient u de filter cassettes te controleren op beschadigingen. In geval van schade dient u de filter cassettes te laten vervangen door een geautoriseerd service centrum;
- controleer de filter cassettes (23). In geval van schade neem contact op met een geautoriseerd service centrum voor vervanging.



Gebruik het apparaat niet zonder compleet geïnstalleerd filtersysteem!

### Stofzak vervanging



Mors geen stof tijdens het vervangen van de stof zak!

- zet een stofmasker;
- neem de bovenkap los door de zijhaken los te maken (11), verwijder de bovenplaat (1) (fig. 7-8).

Papieren stofzak (cod. 042.1108/5):

- **VERSIE “M”:** verzegel de houder met een speciale dop (33);
- haal de oude zak eruit en sluit de opening met de speciale kap af (afb. 12 en 13);
- doe de nieuwe zak erin en schuif het mondstuk over het koppelstuk heen zoals getoond op de afbeeldingen (afb. 14);

Plastic zak:

- verwijder de gevulde plastic zak (afb. 9);
- doe de nieuwe zak erin en schuif het mondstuk over het koppelstuk heen zoals getoond op de afbeeldingen (afb. 10);
- draai de zakrand zoals getoond (afb. 11), zorg ervoor de compensatiegaten in de houder te behouden.



Gebruik als reserveonderdelen alleen stofzakken van RUPES.  
De reservezakken moeten op een droge plaats bewaard worden!  
Voor wat het weggooiën betreft moet volgens de wettelijke voorschriften gehandeld worden.

#### Vervanging Filters



Gebruik het apparaat niet zonder compleet geïnstalleerd filtersysteem!

- Draag een adequaat filter masker;
- **VERSIE "M"**: verzegel de houder met een speciale dop (33);
- neem de bovenkap los door de zijhaken los te maken (11) (afb.7-8);
- draai de bovenkap om (afb.15);
- verwijder het filterframe (21) draai de haken (22) (afb. 16);
- verwijder het filter cassettes (afb. 17) en stop ze in een verzegelde afvalzak;
- plaats nieuwe filter (cod. 036.1108) cassettes in de filterframes (afb.18) en draai deze vast.



Gebruik alleen originele RUPES onderdelen. Raadpleeg aan [www.rupes.com](http://www.rupes.com) voor de juiste onderdelen code en geautoriseerde service centra.

RUPES Spa kan op geen enkele wijze aansprakelijk gesteld worden voor directe of indirecte schade die te wijten is aan het feit dat de aanwijzingen die in deze gebruiksaanwijzing staan niet in acht genomen zijn.

#### TYPEPLAATJE VAN DE MACHINE

##### PLAATS EN BETEKENIS VAN DE GEGEVENS

1. Type machine
  2. Nominale aansluitspanning in Volt (V)
  3. Frequentie in Hertz (Hz)
  4. Vermogens schakelaarg
  5. Aansluitwaarde motor in Watt (W).
  6. Max. vermogen op aansluiting (W)
  7. Max. totale aansluitwaarde (W/A).
  8. Machinecode of serienummer.
9. ⚠ Lees de volgende instructie voor u het product gebruikt.
10. ⚠ In overeenstemming met de Europese Richtlijn 2002/96/EG (RAEE) + 2003/108/EG en de nationale wetgeving mag dit product aan het eind van zijn levensduur niet worden weggegooid bij het huishoudelijk afval, maar moet het worden ingeleverd bij de daarvoor bestemde en geautoriseerde inzamelpunten (neem voor informatie over een erkend inzamelpunt bij u in de buurt contact op met uw gemeente). Een juiste verwerking van het product draagt bij aan de bescherming van de volksgezondheid en het milieu. Een illegale afvoer van het product is strafbaar.

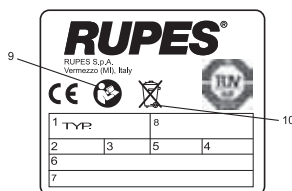

#### LOKALISEREN VAN STORINGEN

Effect	Oorzaak	Remedie
De turbine start niet	Geen stroom  Elektrisch snoer, schakelaar of motor defect	Elektrische aansluiting op schakelpaneel controleren  Contact opnemen met een erkend servicecentrum
De turbine start niet automatisch	Storing aan elektronische module of microschakelaar	Contact opnemen met een erkend servicecentrum
De zuigcapaciteit is onvoldoende	Stofzak vol Een van de slangen of accessoires verstopt Filterreinigingssysteem defect	Stofzak vervangen De slang en de accessoires controleren Luchtdruk controleren
Er komt stof uit de afvoer van de turbine	Filter gescheurd	Contact opnemen met een erkend servicecentrum
De gereedschappen starten niet	Schakelaar functioneert niet goed	Contact opnemen met een erkend servicecentrum
Als alle pneumatische gereedschappen aangesloten zijn dan neemt het vermogen af	Persluchttoevoer onvoldoende	De luchtdoorlaten controleren
Rode indicator servicecentrum	Overschrijding onderhoudsgrens	Contact opnemen met een erkend
Gele indicator VERSIE "M"	Max. vloeistof grens overschreden	Leeg de container

**KUVAKKEET**



Lue seuraava ohje ennen laitteen käyttöä.



Tärkeä turvallisuusohje.



**Varoitus!** Tämä laite sisältää terveydelle vaarallista pölyä. Laitteen tyhjennyksen ja huoltotoimenpiteet, mukaan lukien pölynsäiliön poistamisen, saa tehdä vain valtuutettu henkilöstö, joka käyttää asianmukaisia henkilökohtaisia suojavarusteita. Älä käytä laitetta, jos suodatinjärjestelmä ei ole asennettu paikalleen kokonaan.

**Symbolien kuvaukset:**

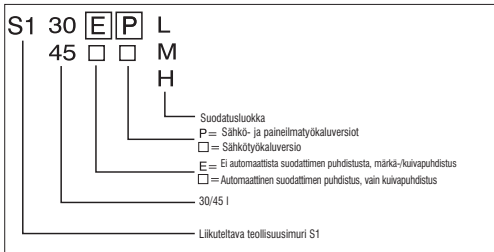

**Pakkauksen sisällön tarkistus**

Pakkaus sisältää seuraavat osat:

- Laite ja virtajohto
- 1 imurin letku (19)
- 1 paperinen pölypussi (30)
- 1 kääntävä sovitin + 2 etupyyryä + 2 kumista letkumansetta
- 1 takapyörä, jossa akseli (30 litran versio)



Noudata paikallisia voimassaolevia määräyksiä pakkausjätteiden hävittämisessä ja kierrätä tarvittaessa.

**VAROITUKSET**

**Turvallisuutta ja onnettomuuksien ennaltaehkäisyä koskevat ohjeet**

- Tätä laitetta saavat käyttää vain koulutetut henkilöt. Lapset tai henkilötä kyvyiltään rajoitteiset henkilöt eivät saa käyttää laitetta.
- Ennen laitteen käyttöä käyttäjien tulisi tutustua laitteen tietoihin, ohjeisiin ja käyttöön sekä epäpuhtauksiin, joiden poistamiseen laite on tarkoitettu. Tämä käsittää myös oikeisiin menettelytapoihin tutustumisen kerättyjen aineiden turvallista poistamista ja hävittämistä varten.
- Huolehdi riittävästä ilmanvaihdosta, jos poistoilma kierrätetään takaisin huoneeseen. Noudata kansallisia määräyksiä.
- Työskentelyalueen lämpötilan on oltava 10–35°C ja ilmankosteuden 50–90 %.
- Alustan kaltevuus, jolla laite on, ei saa olla yli 10 astetta.
- Kytke laitteen virta pois aina, kun laitetta ei käytetä, ennen huolto- ja puhdistus-toimenpiteitä ja ennen pölypussin tai suodattimien vaihtamista.
- Älä kytke laitteen virtaa pois vetämällä virtajohtoa.
- Älä altista virtajohtoa kuumuudelle, öljylle tai terävälle kuilulle.
- Sähkökatkon sattussa käännä työkalukytkin OFF-asentoon välttääksesi laitteen käynnistymisen vahingossa sähkökatkon jälkeen.
- Älä altista laitetta sateelle tai alhaisille lämpötiloille.
- Älä nosta tai siirrä laitetta kahvasta nostolaitteella.



**Räjähdyksen tai tulipalon vaara**

- Älä imuroi tulenarkaa tai räjähdysaltista pölyä (esim. magnesium, alumiini).
- Älä imuroi hiontapölyä pinnoilta, jotka on käsitelty maaleilla, joiden pinta ei ole täysin kovettunut.
- Älä imuroi kipinöitä tai valkohehkuisia lastuja.
- Irrota laite virtalähteestä heti, jos ilmanpoistaukosta tulee pölyä.
- Älä imuroi tulenarkoja tai räjähdysaltittia nesteitä (esim. bensiini, ohenteet).
- Älä imuroi syövyttäviä nesteitä tai aineita (esim. hapot, emäkset, liuottimet).
- **VERSIO E:** Irrota laite virtalähteestä heti, jos huomaat, että nesteiden imuroinnin yhteydessä muodostuu vaahtoa tai vuotaa nesteitä.

**ERITYISKÄYTTÖ**

- Tämä laite soveltuu suurteho- ja teollisuuskäyttöön standardien EN 60335-1 ja EN 60335-2-69 mukaisesti.
- Tämä laite soveltuu kaupalliseen käyttöön mm. hotelleissa, kouluissa, sairaaloissa, tehtaisissa, myymälä- ja toimistotiloissa sekä vuokrausliiketoimintaa harjoittavissa tiloissa.
- Laitteen etuosan pistorasia on tarkoitettu vain erityiskäyttöön tässä käyttöoppaassa kuvatulla tavalla.
- **VERSIO E:** Tämä laite soveltuu nesteiden imurointiin.

**VERSIO L:**

Laite soveltuu sellaisen pölyn erottelemiseen, jonka altistuksen raja-arvo on  $\geq 1 \text{ mg} / \text{m}^3$ . (Luokka L – Light HAZARD).



**VERSIO M:**

Laite soveltuu puupölyn ja sellaisen pölyn erottelemiseen, jonka altistuksen raja-arvo on  $\geq 0,1 \text{ mg} / \text{m}^3$ . (Luokka M – Medium HAZARD).



Noudata kaikkia, kerättyjä aineita ja epäpuhtauksia koskevia määräyksiä.



## TEKNISEKSET TIEDOT

KÄYTTÖJÄNNITE JA TAAJUUS	230 Vac - 50/60 Hz JP 100 Vac - 50/60Hz
TEHO	1200 W JP 1050 W (@min.500 W)
TEHO PISTOKKEESSA (MAKS.)	EU 2400 W UK 1800 W CH-DK 1100 W AUS 1200 W JP 380 W (@min.930 W) UK 110 W
KOKONAISTEHO (MAKS.)	EU 3600 W UK 3000 W CH-DK 2300 W AUS 2400 W JP 1430 W UK 110 W
ILMAVIRTA EN 60335-2-69	165 m <sup>3</sup> /h
ALIPAINE	215 hPa
PAINO	10,2 kg (S130) 13,5 kg (S145)
MITAT	cm 43 x 42,5 x h51 (S130) cm 47 x 45 x h 63,5 (S145)
SUOJAUSLUOKKA	IP X 4
MELUTASO EN 60704-3	70 dB(A) - 73 dB (A) VERSIO "E"
SUODATTIMIEN PINNAT	2 x 0,50 m2
PÖLYPUSSIN TILAVUUS	kg 5 max
SÄILIÖN TILAVUUS	30 l (S130) 45 l (S145)
VIRTAKYTKIN	MAN - 0 - AUT
<b>PAINELMAOSIO</b>	<b>VERSIO P</b>
TULOILMAN PAINE	6 bar
MAKS. ILMAMÄÄRÄ	1450 l/min
TULOAUKON LIITIN	3/8" G naaras

## LAITTEEN OSAT

- 1 - Imurin kansi
- 2 - Työkäluvaline
- 3 - Kahva
- 4 - Tunnistekilpi
- 5 - Paineilman tuloaukko (VERSIO P)
- 6 - Ilmaliitännän suodatin (VERSIO P)
- 7 - Virtajohto
- 8 - Jäähdytysilman tuloaukko
- 9 - Jäähdytysilman poistoaukko
- 10 - Käyttöilman poistoaukko
- 11 - Kannen lukitukset
- 12 - Man-0-Aut-kytkin nopeuden säädöllä
- 13 - Moottorin ON-merkkivalo
- 14 - Nestetason merkkivalo (VERSIO E)
- 15 - Huollon merkkivalo
- 16 - Pistorasia sähkötyökälu varten
- 17 - Paineilmatyökäluun pikaliitin (VERSIO P)
- 18 - Paineilmatyökäluun pikaliitin
- 19 - Sähkötyökäluun letku
- 20 - Paineilmatyökäluun letku (valinnainen)
- 21 - Suodattimen kehys
- 22 - Suodattimen kehysten lukitukset
- 23 - Suodattimet (paperia tai polyesteria)
- 24 - Nestetason tunnistin (VERSIO E)
- 25 - Pölysäiliö
- 26 - Lokero lisävarusteille (VERSIO 45 l)
- 27 - Antistaattinen liitäntä
- 28 - Letkun liitäntä
- 29 - Kääntyvä yleissovitin
- 30 - Pölypussi (paperia tai muovia)
- 31 - Kääntyvät pyörät, joissa lukitus
- 32 - Imuletkun asetus (VERSIO M)
- 33 - Kumitulppa (VERSIO M)

## KÄYTTÖOHJOT

### Virtalähde

- Kytke pääkytkin (12) asentoon "0" (pois) ennen laitteen liittämistä verkkovirtaan.
- Verkköjännitteen ja -taajuuden on oltava tunnistekilvessä mainittujen arvojen mukaiset.
- Kytke laite maadoitettuun ja asianmukaisesti suojattuun pistorasiaan.

### Paineilma

- Ei saa olla yli 6 bar.
- Edellyttää suodatetun ja ei-kostutetun ilman käyttöä.
- Liitä laite paineilmaliitännän paineilmakäyttöön soveltuvalla letkulla, jonka keskimääräinen halkaisija on vähintään 10 mm.

### Kääntyvän sovittimen (29) asentaminen

Aseta sovitin letkun liitäntään (28).

### Sähkötyökäluun liittäminen

- Tarkista, että työkalukytkin on kytketty pois päältä ennen työkalun liittämistä etupaneelissa olevaan pistorasiaan.
- Aseta työkalun pistoke etupaneelissa olevaan pistorasiaan (16) (kuva 3).
- Liitä työkalu kääntyvään sovittimeen letkulla (19) (kuva 5).
- Älä kytke sähkötyökäluja, joiden virta ylittää etupaneelissa ilmoitetun arvon.

### Paineilmatyökäluun liittäminen

- Tarkista, että työkalukytkin on kytketty pois päältä ennen työkalun liittämistä etupaneelin pikaliittimeen.
- Liitä työkalu laitteeseen pikaliittimillä (17) (kuva 4) ja (18) (kuva 6).
- Liitä koaksiaaliletku (valinnainen) pikaliittimeen (20) (kuva 6).

Tarkista työkalun toiminta, kuten työkalun käyttöoppaassa on kuvattu.

### Alostavat tarkistukset

- Tarkista, että pölypussi (30) on asetettu säiliöön (25) ja että suodattimet (23) on asennettu kanteen.
- Tarkista, että imurin letku on kiinnitetty oikein ja että se ei vaikeuta laitteen liikkeitä.
- Tarkista, että paineilman syöttöjärjestelmässä ei esiinny vuotoja.

## LAITTEEN KÄYTTÖ

Laitetta voidaan käyttää automaatti- tai manuaaltilassa. Voit valita tilan kääntämällä kytkimen (12) oikealle (automaattitila) tai vasemmalle (manuaalinen) (kuva 23). Vihreä merkkivalo (13) syttyy, kun imurin moottori käynnistyy.

### Laitteen käyttö automaattitilassa (A)

Automaattinen käyttö tarkoittaa, että imuri käynnistyy, kun sähkö- tai paineilmatyökalu kytketään päälle.

Imuri kytketty automaattisesti pois päältä kahdeksan (8) sekunnin kuluttua siitä, kun työkalu on kytketty pois päältä.

### Laitteen käyttö manuaaltilassa (M)

Manuaalinen käyttö tarkoittaa, että imuri on käynnissä jatkuvasti. Etupaneelin pistorasian virta on jatkuvasti päällä manuaalisen käytön aikana.

### Imutehon säätäminen

Imutehoa voidaan säätää molemmissa käyttötiloissa kääntämällä kytkintä (12) min-asettoon päin, kunnes haluttu teho saavutetaan.

### Automaattinen suodattimien puhdistus (VERSIO E)

Laitteessa on ajastettu suodattimien puhdistusjärjestelmä, joka pitää imurin tehon tasaisena.

#### Täydellinen puhdistuskierto on mahdollista suorittaa myös seuraavasti (kuva 19):

- Kytkä laite pois päältä.
- Peitä imurin letku tulpalla.
- Käynnistä laite uudelleen ja pidä letkua tulpalla peitettyinä 15 sekunnin ajan.

### Imuletkun asetus (VERSIO M)

Käyttäjän turvallisuuden takia M-luokan pölyn imuroimiseen tarkoitettussa laitteessa on merkkivalo, joka syttyy, jos ilman virtausnopeus letkussa laskee alle 20 m/s. Tarkista letkun halkaisija ja aseta oikea arvo etupaneelin kytkimestä (32) (kuva 23).



Käytä vain alkuperäisiä RUPES-letkuja.

### Äänimerkit (VERSIO M)

Äänimerkin kuullessa paikanna syy (S) ja korjaa (K) vika seuraavassa suositeltujen toimenpiteiden mukaisesti:

S: Imuteho on alhainen.

K: Lisää imutehoa.

S: Letkun halkaisija ei vastaa letkun asetusta etupaneelissa.

K: Aseta letkun halkaisijan asetuskytin (32) oikeaan halkaisijaan.

S: Letku on tukossa tai taipunut.

K: Tarkista ja suorista letku.

S: Pölypussi on täynnä.

K: Katso kohta "Pölypussin vaihtaminen".

S: Suodattimet ovat tukossa.

K: Katso kohta "Suodattimien vaihtaminen".



Jos laitetta on käytetty vaarallista pölyä sisältävissä ympäristöissä, kaikkia laitteen osia tulee käsitellä epäpuhtaiden laitteiden tavoin. Ennen kuin laite siirretään pois epäpuhtaalta alueelta tai ennen huoltoa, poista laitteesta kaikki pöly imurilla tai liinalla, sulje pölysäiliö kumitulpalla (33) ja säilytä letku sekä lisävarusteet suljetussa pussissa (VERSIO M).

### Märkäpuhdistus (VERSIO E)

Poista pölypussi (paperinen tai muovinen) ja vaihda paperiset suodattimet polyesterisuodattimiin ennen nesteiden imurointia. Suodattimien on oltava kosteat imuroinnin jälkeen.

Älä imuroi kuivaa pölyä märkien suodattimien kanssa!

### Nestetaso merkkivalo (VERSIO E)

Imurin moottori sammuu ja nestetaso merkkivalo (14) syttyy, kun nestetaso tunnistin (24) havaitsee, että säiliö (25) on täynnä. Nollaa merkkivalo tyhjentämällä säiliö (25).

## HUOLTO



Valtuutetun huoltokeskuksen on suoritettava osien ja suodatinjärjestelmän tekninen tarkistus vuosittain.

### Huollon merkkivalo (15)

Merkkivalo syttyy määräaikaishuollon ajankohtana. Näin voidaan säilyttää laitteen toimintaolosuhteet. Jos varoitusvalo palaa, ota yhteys valtuutettuun huoltokeskukseen laitteen tarkistusta ja huoltoa sekä varoitusvalon nollaamista varten. Jos imurin käyttöä jatketaan varoitusvalon palaessa, se voi johtaa useampiin huoltotoimenpiteisiin.

### Normaalia käyttöä koskevat tarkistukset



Käyttäjän tekemää huoltoa varten laite on purettava osiin, puhdistettava ja huollettava siinä määrin kuin se on mahdollista suorittaa aiheuttamatta riskejä huoltohenkilöstölle ja muille henkilöille. Asianmukaiset varoitusmerkit sisältävät epäpuhtausien käsittelyn ennen laitteen purkamista, poistoilman suodattimien järjestämisen laitteen purkamisaikalla (paikallisten määräysten mukaisesti), huoltoalueen puhdistamisen ja asianmukaisten henkilösuojaimien käyttämisen.

- Tarkista imurin letkun kunto.
- Puhdista nestemäärän tunnistin (24).
- Tarkista virtajohdon, pistokkeen ja pistorasian kunto. Ota tarvittaessa yhteyttä valtuutettuun huoltokeskukseen osien vaihtamiseksi.
- Tarkista pölypussi. Älä ylitä suositeltua painoa ja tilavuutta! Jos pölypussi repeää tai siihen tulee reikä, tarkista suodatinkasetti ja ota tarvittaessa yhteyttä valtuutettuun huoltokeskukseen sen vaihtamista varten.
- Tarkista suodatinkasettien kunto (23). Jos kaseteissa on repeämiä tai reikiä, ota yhteyttä valtuutettuun huoltokeskukseen kasettien vaihtamista varten.



Älä käytä laitetta, jos suodatinjärjestelmää ei ole asennettu paikalleen kokonaan!

### Pölypussin vaihtaminen



Älä levitä pölyä pölypussin vaihtamisen yhteydessä!

- Käytä asianmukaista hengityssuojainta.
- Irrota kansi avaamalla sivussa olevat lukitukset (11) ja poista kansi (1) kuvat 7–8.

Paperinen pussi (koodi 042.1108/5):

- **VERSIO M:** Sulje pölysäiliö tarkoitukseen sopivalla tulpalla (33).
- Poista täysi pölypussi sulkemalla liittämä tulpalla (kuvat 12 ja 13).
- Aseta uusi pussi paikalleen ja aseta liittämä kuvan mukaisesti (kuva 14).

Muovinen pussi:

- Poista täysi muovinen pussi (kuva 9).
- Aseta uusi pussi paikalleen ja tarkista, että liittämä on tuloaukon kohdalla (kuva 10).
- alta pussin reunat kuvan mukaisesti (kuva 11). Varmista, että ilmanvaihtoreiät jäävät säiliön sisäpuolelle.



Käytä vain alkuperäisiä RUPES-pölypusseja.  
Säilytä varapussit kuivassa paikassa!  
Hävitä pölypussit paikallisten määräysten mukaisesti.

#### Suodattimen vaihtaminen



Älä levitä pölyä pölypussin vaihtamisen yhteydessä!

Käytä asianmukaista hengityssuojainta.

- **VERSIO M:** Sulje pölysäiliö tarkoitukseen sopivalla tulpalla (33).
- Irrota kansi avaamalla sivussa olevat lukitukset (11) (kuvat 7–8).
- Käännä kansi ylösalaisin (kuva 15).
- irrota suodattimen kehys (21) avaamalla lukitukset (22) (kuva 16).
- Poista suodatinkasetti (kuva 17) ja aseta ne suljettuun pussiin hävittämistä varten.
- Aseta uudet suodatinkasetit (koodi 036.1108) paikalleen suodattimen kehukseen (kuva 18) ja aseta kehys takaisin kanteen.



Käytä vain alkuperäisiä RUPES-varaosia.  
Lisätietoja varaosien koodista saat valtuutetusta huoltokeskuksesta ja osoitteesta [www.rupes.com](http://www.rupes.com).

#### LAITTEEN TUNNISTEKILPI

##### TIETOJEN SIJAINTI JA SISÄLTÖ

1. Laitteen tyyppi.
2. Nimellinen käyttöjännite voltteina (V).
3. Taajuus hertseinä (Hz).
4. Suojausluokka.
5. Moottorin teho watteina (W).
6. Pistorasian teho (MAKS.) watteina (W).
7. Kokonaisteho maks. watteina (W).
8. Sarjanumero.
9. Lue kaikki ohjeet ennen laitteen käyttöä ja säilytä ohjeet.
10. Kun laitteen käyttöä on päättynyt, sitä ei saa Euroopan Unionin direktiivin 2002/96/CE (RAEE) ja 2003/108/CE ja paikallisten lakien mukaan hävittää ympäristöön tai kotitalousjätteen tavoin. Laitte on vietävä hävitettäväksi valtuutettuun kierrätyskeskukseen. (Lisätietoja paikoista, jonne laitteen voi viedä asianmukaisesti hävitettäväksi, saat ottamalla yhteyttä paikallisiin viranomaisiin.) Laitteen asianmukainen hävittäminen suojelee ympäristöä ja ihmisten terveyttä. Tuotteen hävittäminen lainvastaisesti johtaa lainmukaiseen rangaistukseen.

RUPES Spa. ei ole vastuussa tämän käyttöoppaan määräysten noudattamatta jättämisen seurauksena syntyneistä suorista tai epäsuorista vahingoista.

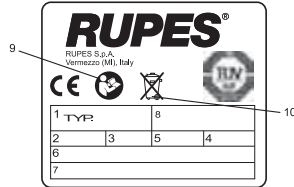

#### VIANETSINTÄ JA RATKAISUT

VIKA	SYY	RATKAISU
Moottori ei käynnisty	Laitetta ei ole kytketty virtalähteeseen Virtajohto, kytkin tai moottori on viollinen	Tarkista, että laite on kytketty virtalähteeseen Ota yhteys valtuutettuun huoltokeskukseen
Imuri ei käynnisty automaattisesti	Toimintahäiriö sähköjärjestelmässä	Ota yhteys valtuutettuun huoltokeskukseen
Imuteho ei ole riittävä	Pölypussi on täynnä Yksi letkuista tai lisävarusteista on tukossa Suodattimet ovat tukossa	Tarkista pussi Tarkista letku ja lisävarusteet Tarkista suodatinkasetit
Poistoaukosta (10) tulee pölyä	Suodatinkasetti on rikki	Ota yhteys valtuutettuun huoltokeskukseen
Työkalut eivät käynnisty	Toimintahäiriö 3-vaiheisessa kytkimessä	Ota yhteys valtuutettuun huoltokeskukseen
Teho paineilmatyökalua varten ei ole riittävä	Paineilman syöttö ei ole riittävä	Tarkista ilmanakanavat
Punainen merkkivalo palaa	Normaali huoltoväli on ylitytty	Ota yhteys valtuutettuun huoltokeskukseen
Keltainen merkkivalo palaa (VERSIO E)	Suurin sallittu nestetaso on ylitytty	Tyhjennä säiliö

**PIKTOGRAM**

Læs de følgende instruktioner inden ibrugtagning af produktet



Vigtige sikkerhedsanvisninger.

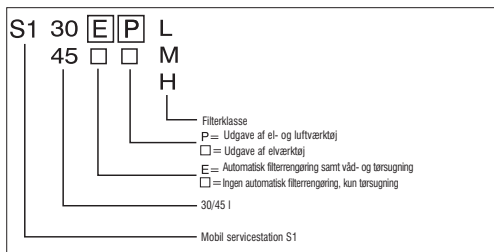

**Bemærk!** Dette apparat indeholder sundhedsskadeligt støv. Tømning og vedligeholdelse, herunder fjernelse af støvsopsamlingsenheder, må kun udføres af autoriseret personale, der er iført passende personlige værnemidler. Må kun anvendes med det fulde filtreringssystem.

**Symbolforklaring****Kontrol af pakkens indhold**

Pakken indeholder:

- maskine med strømledning
- 1 sugeslange (19)
- 1 støvsugerpose af papir (30)
- 1 drejeligt mundstykke + 2 forhjul + 2 gummislangestudser
- 1 baghjulssækel (30 l-udgaven).



Der henvises til de lokale bestemmelser for bortskaffelse eller genbrug af emballagen

**ADVARSLER****Anvisninger vedrørende sikkerhed og forebyggelse af ulykker**

- Denne maskine må kun anvendes af uddannet personale. Maskinen er ikke beregnet til anvendelse af børn eller folk med mentale og sensoriske problemer.
- Inden ibrugtagning skal personalet instrueres i anvendelsen af apparatet og informeres om de forurenende stoffer, der anvendes til. De skal desuden instrueres i de rigtige metoder til sikker fjernelse og bortskaffelse af de indsamlede substanser.
- Det er nødvendigt at sikre tilstrækkelig udluftning i lokalet, hvis udblæsningsluften tilbageføres til lokalet. Alle nationale bestemmelser på området skal overholdes.
- Den omgivende temperatur skal være på mellem 10 °C og 35 °C med en fugtighed på mellem 50 % og 90 %.
- Overfladen, som maskinen står på, må ikke hælde mere end 10 grader.
- Træk altid stikket ud af kontakten inden vedligeholdelse eller rengøring samt inden udskiftning af støvsugerposer eller filtre.
- Træk ikke i ledningen.
- Hold strømledningen fjernt fra varmekilder, olie og skarpe kanter.
- I tilfælde af strømsvigt skal afbryderen sættes på OFF for at undgå utilsigtet start af maskinen, når strømmen vender tilbage.
- Maskinen må ikke udsættes for regn og lave temperaturer.
- Maskinen må ikke løftes og transporteres ved håndtaget med en løfteanordning.

**Risiko for eksplosion eller brand**

- Der må ikke opsuges antændeligt eller eksplosivt støv (dvs. magnesium, aluminium, osv.)
- Der må ikke opsuges slibestøv fra overflader, som er behandlet med maling, der ikke har fulden den katalytiske cyklus.
- Der må ikke opsuges gnister eller hvidglødende spåner.
- Sluk omgænde for støvsugeren, hvis der kommer støv ud af luftudgangen.
- Der må ikke opsuges antændelige eller eksplosive væsker (dvs. benzin, fortyndere, osv.);
- Der må ikke opsuges aggressive væsker eller substanser (dvs. syrer, baser, opløsningsmidler, osv.);
- **UDGAVE "E"**: Sluk omgænde for maskinen, hvis der dannes skum eller lækker væske under opsugning af væsker.

**SPECIFIK ANVENDELSE**

- Dette apparat er egnet til svær og industriel drift i henhold til EN 60335-1 og EN 60335-2-69.
- Dette apparat er egnet til kommerciel brug, dvs. brug på hoteller, skoler, hospitaler, fabrikker, butikker og kontorer samt i forbindelse med udlejning.
- Stikkontaktens foran er kun beregnet til anvendelse som indikeret i denne brugsanvisning.
- **UDGAVE "E"**: Dette apparat er egnet til opsugning af væsker.

**UDGAVE "L":**

Apparatet er egnet til adskillelse af støv med en grænseværdi for erhvervsmæssig eksposering på  $\geq 1 \text{ mg/m}^3$ . (Klasse L - lille risiko).

**UDGAVE "M":**

Apparatet er egnet til adskillelse af støv med en grænseværdi for erhvervsmæssig eksposering på  $\geq 0,1 \text{ mg/m}^3$  samt træstøv. (Klasse M - medium risiko).



Der henvises til alle bestemmelser, der vedrører de opsugede substanser og forurenende stoffer.

## TEKNISKE SPECIFIKATIONER

DRIFTSSPÆNDING OG FREKVENNS	230 Vac - 50/60 Hz JP 100 Vac - 50/60Hz
STRØM	1200 W JP 1050 W (@min.500 W)
STRØMSPÆNDING VED STIKKONTAKT (MAKS.)	EU 2400 W UK 1800 W CH-DK 1100 W AUS 1200 W JP 380 W (@min.930 W) UK 110 W
TOTAL STRØMSPÆNDING (MAKS.)	EU 3600 W UK 3000 W CH-DK 2300 W AUS 2400 W JP 1430 W UK 110 W
LUFTKAPACITET EN 60335-2-69	165 m <sup>3</sup> /h
SUGENIVEAU	215 hPa
VÆGT	10,2 kg (S130) 13,5 kg (S145)
MÅL	cm 43 x 42,5 x h51 (S130) cm 47 x 45 x h 63,5 (S145)
BESKYTTELSESKLASSE	IP X 4
STØJNIVEAU EN 60704-3	70 dB(A) - 73 dB (A) UDGAVE "E"
FILTEROVERFLADER	2 x 0,50 m2
KAPACITET FOR STØVSUGERPOSE	kg 5 max
KAPACITET FOR BEHOLDER	30 l (S130) 45 l (S145)
STRØMAFBRYDER	MAN - 0 - AUT
<b>PNEUMATISK SEKTION</b>	<b>UDGAVE "P"</b>
INDGANGSLUFTTRYK	6 bar
MAKS. TRYKLUFSTRØM	1450 l/min
INDGANGSUDSTYR	3/8" G hun

## VÆRKTØJETS DELE

- 1 - Sugeoverdel
- 2 - Værktøjsbakke
- 3 - Håndtag
- 4 - Identifikationsplade
- 5 - Trykluftindgang (UDGAVE "P")
- 6 - Luftkoblingsfilter (UDGAVE "P")
- 7 - Strømledning
- 8 - Køleluftsindgang
- 9 - Køleluftsudgang
- 10 - Luftudtag
- 11 - Låsemekanismer for overdel
- 12 - Man-0-Aut afbryder med hastighedsregulering
- 13 - Kontrollampe for motor
- 14 - Indikator for væskniveau (UDGAVE "E")
- 15 - Serviceindikator
- 16 - Stikkontakt til elværktøj
- 17 - Hurtigkobling til pneumatisk værktøj (UDGAVE "P")
- 18 - Hurtigkobling til pneumatisk værktøj
- 19 - Slange til elværktøj
- 20 - Slange til pneumatisk værktøj (ekstraudstyr)
- 21 - Filterramme
- 21 - Låsemekanismer til filterramme
- 23 - Filtre (papir eller polyester)
- 24 - Sensor for væskniveau (UDGAVE "E")
- 25 - Støvbeholder
- 26 - Tilbehørsrum (UDGAVE 45 l)
- 27 - Antistatisk tilslutning
- 28 - Slangemundstykke
- 29 - Drejeligt universalmundstykke
- 30 - Støvsugerpose (papir eller plastik)
- 31 - Rullehjul med lås
- 32 - Indstilling af sugeslange (UDGAVE "M")
- 33 - Gummikappe (UDGAVE "M")

## OPSTART

### Strømforsyning

- Sæt hovedafbryderen (12) til "0" (fra), inden du slutter apparatet til stikkontakten.
- Strømspænding og frekvens skal stemme overens med identifikationspladen.
- Slut strømledningen til en stikkontakt med jordforbindelse og passende beskyttelse.

### Trykluftanlæg

- Må ikke overstige 6 bar.
- Der skal benyttes afugtet og filterret luft.
- Slut apparatet til trykluftanlægget med en slange, der passer til lufttrykket, som har en indvendig diameter på mindst 10 mm.

### Montering af drejeadapteren (29)

Indsæt adapteren i indsugningsindgangen (28).

### Tilslutning af elværktøj

- Kontrollér, at værktøjsafbryderen er slået fra, inden du slutter værktøj til stikket på frontpanelet.
- Sæt værktøjets strømledning i stikket på frontpanelet (16) (fig. 3);
- Slut værktøjet til det drejelige mundstykke med slangen (19) (fig. 5);
- Tilslut ikke elværktøj, som bruger mere strøm end det angives på frontpanelet.

### Tilslutning af pneumatisk værktøj

- Kontrollér, at værktøjsafbryderen er slået fra, inden du slutter værktøj til hurtigkoblingen på frontpanelet.
- Slut værktøjet til apparatet med hurtigkoblingen (17) (fig. 4) og (18) (fig. 6);
- Slut koaksialslangen (ekstraudstyr) til hurtigkoblingen (20) (fig. 6).

Kontrollér, at værktøjet virker som angivet i brugsanvisningen.

### Indledende kontrol

- Kontrollér, at støvsugerposen (30) er sat i beholderen (25), og at filtrene (23) er monteret.
- Kontrollér, at sugeslangen er sat rigtigt på og ikke forhindrer værktøjets bevægelser.
- Kontrollér, at der ikke er udslip i lufttryksystemet.

## BRUG AF MASKINEN

Maskinen kan anvendes i manuel eller automatisk tilstand. For at vælge tilstand skal du dreje afbryderen (12) til højre (automatisk tilstand) eller til venstre (manuel tilstand) (fig. 23). Den grønne indikator (13) lyser, når sugemotoren starter.

### Anvendelse af maskinen i automatisk tilstand (A)

Automatisk drift betyder, at støvsugeren starter, når et elektrisk eller pneumatisk værktøj tændes.

Støvsugeren slukker automatisk 8 sekunder efter, at værktøjet slukkes.

### Anvendelse af maskinen i manuel tilstand (M)

Manuel drift betyder, at støvsugeren arbejder konstant. Ved manuel drift er der hele tiden strøm på stikket på frontpanelet.

### Justering af sugeniveau

Sugeniveauet kan justeres i begge driftstilstande ved at dreje knappen (12) mod "min"-positionen, indtil den ønskede sugekraft er opnået.

### Automatisk filterrensning (UDGAVE "E")

Maskinen har et timet filterrensningssystem, som holder sugekraften konstant.

**Det er også muligt at udføre en komplet rengøringscyklus på følgende måde (fig. 19):**

- Sluk for maskinen.
- Sæt hættan på sugeslangen.
- Start maskinen igen med hættan på i 15 sekunder.

### Indstilling af sugeslange (UDGAVE "M")

Af hensyn til operatørens sikkerhed er apparatet til klasse M-støv udstyret med en indikator, som tændes, når luft hastigheden i slangen falder til under 20 m/sek. Kontrollér slangediameteren, og indstil den korrekte værdi på reguleringsknappen på frontpanelet (32) (fig. 23).



Skal anvendes med originale RUPES-slanget.

### Akustisk alarm (UDGAVE "M")

I tilfælde af akustisk alarm skal fejlen (C) lokaliseres og den anbefalede (R) procedure følges:

C: For lav sugekraft.

R: *Øg sugekraften.*

C: Slangediameteren passer ikke til indstillingen på frontpanelet.

R: *Drej knappen (32) til den rigtige diameter.*

C: Tilstoppet eller bøjet slange.

R: *Kontrollér slangen, og ret den ud.*

C: Støvsugerposen er fuld.

R: *Se afsnittet "UDSKIFTNING AF STØVSUGERPOSE".*

C: Tilstoppede filtre.

R: *Se afsnittet "UDSKIFTNING AF FILTER".*



Efter støvsugning i omgivelser med sundhedsskadeligt støv anses alle dele af apparatet for forurenede. Inden du fjerner apparatet fra det forurenede område, skal alt støv fjernes med en anden støvsuger eller en klud. Luk støvbeholderen med gummihætten (33), og opbevar slangen og tilbehøret i en forsejlet pose (UDGAVE "M").

### Opsugning af væsker (UDGAVE "E")

Inden der opsuges væsker, skal støvsugerposen fjernes (papir eller plastik), og papirfiltrene skal udskiftes med polyesterfiltre. Filtrene skal være fugtige efter støvsugningen.

Støvsug ikke tørt støv op med våde filtre!

### Indikator for væskniveau (UDGAVE "E")

Sugemotoren stopper, og indikatoren for væskniveau (14) tændes, når væskesensoren (24) registrerer, at beholderen (25) er fuld. Tøm beholderen (25) for at nulstille indikatoren.

## VEDLIGEHOLDELSE



Maskinens dele og filtersystem skal kontrolleres en gang årligt af et autoriseret servicecenter.

### Serviceindikator (15)

Indikatoren lyser ved behov for service. Når advarselslampe er tændt, skal du kontakte et autoriseret servicecenter

for at få udført den nødvendige vedligeholdelse og nulstille advarselslampe. Længere tids brug af støvsugeren med advarselslampe tændt kan medføre, at der kræves mere vedligeholdelsesarbejde.

### Regelmæssig kontrol



For vedligeholdelsesarbejde, som udføres af brugeren, skal apparatet skilles ad, rengøres og plejes så vidt muligt, uden at der opstår sundhedsrisiko for personalet og andre mennesker. Der skal tages passende forholdsregler, før apparatet skilles ad, hvad angår filtreret udluftning på stedet, hvor apparatet skilles ad, personlige værnemidler samt rengøring af området, hvor vedligeholdelsesarbejdet udføres. - Kontrollér sugeslangen.

- Rengør sensoren for væskniveau (24).
- Kontrollér strømledningen, stikket og stikkontakten. I tilfælde af beskadigelse skal du kontakte et autoriseret servicecenter for at få udskiftet delene.
- Kontrollér støvsugerposen. Den anbefalede vægt og kapacitet må ikke overstiges! I tilfælde af en revnet eller beskadiget støvsugerpose skal du kontrollere filterkassetten og eventuelt kontakte et autoriseret servicecenter for udskiftning.
- Kontrollér filterkassetten tilstand (23). I tilfælde af revner eller beskadigelse skal du kontakte et autoriseret servicecenter for at udskifte delene.



Anvend ikke apparatet uden det fulde filtreringssystem!

### Udskiftning af støvsugerpose



Sørg for ikke at sprede støvet, når du udskifter støvsugerposen!

- Bær en passende støvmaske.
- Fjern overdelen ved at skubbe sideklemmerne (11), og fjern overdelen (1) (fig. 7-8).

Papirpose (kode 042.1108/5):

- **UDGAVE "M"**: Luk støvbeholderen med hættan (33).
- Fjern den fulde pose, og luk åbningen med den medfølgende hætte (fig. 12 og 13).
- Sæt en ny pose på åbningen, som vist (fig. 14).

Plastikpose:

- Fjern den fulde plastikpose (fig. 9);
- Indsæt en ny pose og kontrollér, at den sidder rigtigt på åbningen (fig. 10);
- Bøj kanterne på posen som vist (fig. 11). Sørg for, at udluftningshullerne er inde i beholderen



Anvend kun originale støvsugerposer fra RUPES.  
Reserveposer skal opbevares på et tørt sted!  
Følg de lokale bestemmelser for bortskafning.

#### Udskiftning af filter



Sørg for ikke at sprede støvet, når du udskifter støvsugerposen!

- Bær en passende støvmaske.
- UDGAVE "M": Luk støvbeholderen med hættten (33).
- Fjern overdelen ved at skubbe sideklemmerne (11) (fig. 7-8).
- Vend overdelen på hovedet (fig. 15).
- Fjern filterrammen (21) ved at dreje krogene (22) (fig. 16);
- Fjern filterkassetterne (fig. 17), og læg dem i en forseglet affaldspose.
- Sæt nye filterkassetter (kode 036.1108) i filterrammen (fig. 18), og sæt dem på overdelen.





Anvend kun originale reservedele fra RUPES.  
Der henvises til [www.rupes.com](http://www.rupes.com) for koder for reservedele og adresser på autoriserede servicecentre.

RUPES Spa påtager sig intet ansvar for direkte eller indirekte skader, der er opstået på grund af manglende overholdelse af instruktionerne i denne brugsanvisning.

#### IDENTIFIKATIONSPLADE FOR VÆRKTØJ

##### PLACERING OG BETYDNING

1. Type af værktøj.
2. Nominel arbejds spænding i volt (V).
3. Arbejdsfrekvens i hertz (Hz).
4. Beskyttelsesklasse.
5. Effekt i watt (W).
6. Effekt ved stikkontakt (maks.) i watt (W).
6. Maks. effekt i watt (W).
8. Serienummer.
9.  Læs alle instruktioner inden ibrugtagning af produktet, og gem brugsanvisningen til senere brug.
10.  10. I henhold til direktiv 2002/96/EF (WEEE) og direktiv 2003/108/EF samt deres implementering i den nationale lovgivning, må dette produkt ikke smides væk eller bortskaffes som almindeligt affald, men skal afleveres til et autoriseret genbrugscenter (kontakt de relevante lokale myndigheder for at få en liste over steder, hvor produktet kan bortskaffes i henhold til lovgivningen). Korrekt bortskaffelse er med til at beskytte mennesker og miljøet. Ulovlig bortskaffelse af produktet er strafbart.

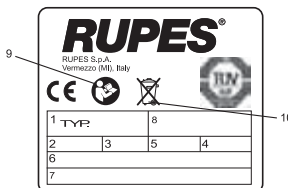

#### FEJLSØGNING

PROBLEM	ÅRSAG	LØSNING
Motoren starter ikke	Ingen strømtilførsel  Strømledning, afbryder eller motor defekt	Sørg for, at apparatet er tilsluttet til stikkontakten  Kontakt et autoriseret servicecenter
Motoren starter ikke automatisk	Elektronisk modul	Kontakt et autoriseret servicecenter
Indsugningskraften er ikke tilstrækkelig	Støvsugerposen er fuld En slange eller noget af tilbehøret er tilstoppet	Kontrollér filterposen Kontrollér den fleksible slange og tilbehøret
Der kommer støv ud af udblæsningen (10)	Tilstoppede filtre	Kontrollér filterkassetterne
Værktøjet starter ikke	Filterkassette revnet 3-vejs afbryder defekt	Kontakt et autoriseret servicecenter Kontakt et autoriseret servicecenter
Utilstrækkelig strøm til pneumatisk værktøj	Utilstrækkelig tilførsel af trykluft	Kontrollér lufttilførslen
Rød indikator tændt	Almindelig vedligeholdelsesgrænse overskredet	Kontakt et autoriseret servicecenter
Gul indikator tændt (UDGAVE "E")	Maks. væskniveau overskredet	Tøm beholderen

## PIKTOGRAM



Läs följande anvisningar innan du använder produkten



Viktiga säkerhetsanvisningar.



**Försiktigt!** Den här maskinen innehåller damm som utgör en hälsorisk. Tömning och underhåll, inklusive borttagning av dammsamlingsverktyg, måste utföras av behörig personal iklädd lämplig skyddsutrustning. Använd inte maskinen utan att det kompletta filteringsystemet är monterat.

## Symbolförklaring:

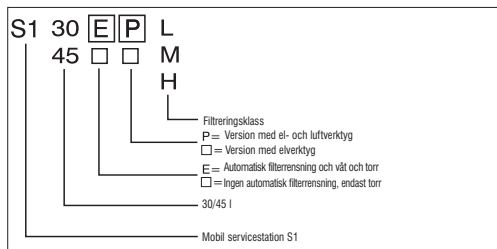

## Inspektion av emballagets innehåll

Paketet innehåller:

- maskinen, utrustad med strömsladd;
- 1 dammsugar slang (19);
- 1 pappersdampåse (30);
- 1 svängbart munstycke + 2 framhjul + 2 slangmanschetter;
- 1 bakhjulsaxel (30 l-versionen).



Följ alla lokala bestämmelser för avfallshantering eller återvinning av emballaget.

## VARNINGAR

### Säkerhetsanvisningar och olycksförebyggande anvisningar

- Den här maskinen får bara användas av utbildad personal, maskinen är inte avsedd att användas av barn eller personer med kognitiva eller sensoriska funktionsnedsättningar.
- Användare måste ges information, anvisningar och utbildning om maskinen och den förorening den används för innan de använder maskinen inklusive korrekta metoder för säker tömning och avfallshantering av insamlade ämnen.
- Om returluften går ut i rummet måste rummet ventileras så att ett tillräckligt snabbt luftombyte sker. Se nationella bestämmelser
- Temperaturen i arbetsområdet måste ligga mellan 10°C och 35°C med en luftfuktighet på mellan 50 och 90 procent.
- Det underlag maskinen är placerad på får inte ha en lutning som överstiger 10 grader.
- Koppla alltid ur maskinen när den inte används, före underhåll eller rengöring och före byte av dampåse eller filter.
- Dra inte i strömsladden när du kopplar ur maskinen.
- Håll strömsladden borta från värme, olja och skarpa kanter.
- Vid strömvbrott ska maskinen stängas av (position OFF) för att undvika att den startar oväntat när strömmen kommer tillbaka.
- Utsätt inte maskinen för regn och låga temperaturer.
- Lyft eller transportera inte maskinen genom att lyfta i handtaget med en lyftanordning.



### Risk för explosion eller brand

- Sug inte upp brandfarligt eller explosivt damm (till exempel magnesium, aluminium etc.).
- Sug inte upp slipdamm från ytor som behandlats med färger som inte genomgått en komplett katalyseringscykel.
- Sug inte upp gnistor eller vitglödade metallspån.
- Koppla genast ur dammsugaren från eluttaget om damm kommer ut från luftutsläppet.
- Sug inte upp brandfarliga eller explosiva vätskor (till exempel bensin, förtunningsmedel etc.).
- Sug inte upp frätande vätskor eller ämnen (till exempel syror, baser, lösningsmedel etc.).
- **VERSION "E"**: Koppla genast ur maskinen från strömuttaget om du lägger märke till läckande skum eller vätska medan du suger upp vätskor.

### SPECIFIKT ANVÄNDINGSOMRÅDE

- Den här maskinen lämpar sig för krävande och industriell användning enligt EN60335-1 och EN60335-2-69.
- Den här maskinen lämpar sig för kommersiell användning, som till exempel för hotell, skolor, sjukhus, fabriker, affärer, kontor och maskinuthyrning.
- Strömkontakten på framsidan är enbart avsedd för det specifika bruk som anges i den här bruksanvisningen.
- **VERSION "E"**: Den här maskinen lämpar sig för uppsugning av vätskor.

### VERSION "L":

Maskin lämpad för dammseparatoring med ett arbetsmiljögränsvärde  $\geq 1 \text{ mg/m}^3$ . (Klass L – Light HAZARD).



### VERSION "M":

Maskin lämpad för dammseparatoring med ett arbetsmiljögränsvärde  $\geq 0,1 \text{ mg/m}^3$  och tråddamm. (Klass M – Medium HAZARD).



Följ alla bestämmelser för de ämnen och föroreningar som insamlas.



## TEKNISKA SPECIFIKATIONER

DRIFTSÄPNING OCH FREKVENNS	230 Vac - 50/60 Hz JP 100 Vac - 50/60Hz
EFFEKT	1200 W JP 1050 W (@min.500 W)
EFFEKT VID UTTAG (MAX)	EU 2400 W UK 1800 W CH-DK 1100 W AUS 1200 W JP 380 W (@min.930 W) UK 110 W
TOTAL EFFEKT (MAX)	EU 3600 W UK 3000 W CH-DK 2300 W AUS 2400 W JP 1430 W UK 110 W
LUFTKAPACITET EN 60335-2-69	165 m <sup>3</sup> /h
SUGKRAFT	215 hPa
VIKT	10,2 kg (S130) 13,5 kg (S145)
MÅTT	cm 43 x 42,5 x h51 (S130) cm 47 x 45 x h 63,5 (S145) IP X 4
SKYDDSKLASS	
BULLERNIVÅ EN 60704-3	70 dB(A) - 73 dB (A) VERSION "E"
FILTERYTOR	2 x 0,50 m2
DAMPSPÄSENS KAPACITET	kg 5 max
BEHÅLLARENS KAPACITET	30 l (S130) 45 l (S145)
EFFEKTREGLAGE	MAN - 0 - AUT
<b>PNEUMATISK DEL, VERSION "P"</b>	
LUFTTRYCK VID LUFTINTAG	6 bar
MAX KOMPRIMERAT LUFTFLÖDE	1450 l/min
ANSLUTNING LUFTINTAG	3/8" G hona

## VERKTYGETS DELAR

- 1 - Dammsugaröverdel
- 2 - Verktygsfack
- 3 - Handtag
- 4 - Märkplåt
- 5 - Intag för komprimerad luft (VERSION "P")
- 6 - Luftkopplingsfilter (VERSION "P")
- 7 - Strömssladd
- 8 - Kylflutsintag
- 9 - Kylflutsutsläpp
- 10 - Driftluftutsläpp
- 11 - Spårar för överdel
- 12 - Man-0-Aut-omkopplare med hastighetsreglage
- 13 - Motor ON-indikator
- 14 - Vätskenivåindikator (VERSION "E")
- 15 - Serviceindikator
- 16 - Elverktygsuttag
- 17 - Snabbkoppling för pneumatiskt verktyg (VERSION "P")
- 18 - Snabbkoppling på pneumatiskt verktyg
- 19 - Elverktygsslang
- 20 - Slang för pneumatiskt verktyg (tillval)
- 21 - Filterram
- 22 - Spårar för filterram
- 23 - Filter (papper eller polyester)
- 24 - Vätskenivåsensor (VERSION "E")
- 25 - Dammbehållare
- 26 - Tillbehörfack (VERSION 45l)
- 27 - Antistatisk anslutning
- 28 - Slangmunstycke
- 29 - Svängbart universalmunstycke
- 30 - Dammuppsamlingspåse (papper eller plast)
- 31 - Låsbara länkhjul
- 32 - Sugslanginställning (VERSION "M")
- 33 - Gummihätta (VERSION "M")

## START

### Strömtilförel

- Vrid huvudströmbrytaren (12) till "0" (av) innan du ansluter maskinen till ett strömuttag.
- Strömuttagets spänning och frekvens måste stämma med märkplåten.
- Anslut till jordade strömuttag med lämpliga säkringar.

### Anslutning av komprimerad luft

- Överstig inte 6 bar
- Luften måste vara avfuktad och filterrad.
- Anslut maskinen till den komprimerade luften med en slang som är lämpad för lufttrycket och har en intern diameter på minst 10 mm.

### Montera den svängbara adaptorn (29)

Sätt i adaptorn i intagsmunstycket (28)

### Anslutning av elektriska verktyg

- Kontrollera att verktyget är avstängt innan du ansluter det till uttaget på framsidan.
- Sätt i verktygets kontakt i uttaget på framsidan (16) (bild 3).
- Anslut verktyget till det svängbara munstycket med slangen (19) (bild 5).
- Anslut inte elektriska verktyg vars effekt överstiger den effekt som anges på panelen på framsidan.

### Anslutning av pneumatiska verktyg

- Kontrollera att verktyget är avstängt innan du ansluter det till snabbkopplingen på framsidan.
- Anslut verktyget till maskinen med snabbkopplingarna (17) (bild 4) och (18) (bild 6).
- Anslut koaxialslangen (tillval) till snabbkopplingen (20) (bild 6).

Kontrollera att verktyget fungerar så som beskrivs i dess bruksanvisning.

### Preliminära kontroller

- Kontrollera att dammsugarsamlingspåsen (30) har monterats i behållaren (25) och att filtern (23) har monterats i dammsugarens överdel.
- Kontrollera att sugslangen är ordentligt fastkopplad och inte hindrar verktygets rörelser.
- Kontrollera att det inte finns några läckor i systemet för komprimerad luft.

## ANVÄNDNING AV MASKINEN

Maskinen kan användas i manuellt eller automatiskt läge. Du väljer läge genom att vrida omkopplaren (12) åt höger (automatiskt läge) eller åt vänster (manuellt läge) (bild 23). Den gröna indikatorn (13) tänds när dammsugarmotorn startar.

### Använda maskinen i automatiskt läge (A)

Automatisk drift innebär att dammsugaren startar när ett elektriskt eller pneumatiskt verktyg startas.

Dammsugaren stängs automatiskt av åtta sekunder efter att verktyget stängs av.

### Använda maskinen i manuellt läge (M)

Vid manuell användning körs dammsugarmotorn hela tiden. Strömmen till uttaget på framsidan är ständigt på vid manuell drift.

### Justera sugkraften

Du kan justera sugkraften i båda användningslägena genom att vrida reglaget (12) mot positionen "min" tills du uppnår önskad nivå.

### Automatisk rengöring av filter (VERSION "E")

Maskinen har ett tidsstyrt rengöringssystem som håller sugkraften konstant.

**Det går också att utföra en komplett rengöringscykel på följande sätt (bild 19):**

- Stäng av maskinen.
- Täck för slanganslutningen.
- Starta maskinen och låt slanganslutningen vara täckt i 15 sekunder.

### Sugslanginställning (VERSION "M")

För att skydda operatören har maskinen för damm i klass M en indikator som aktiveras när luftfästigheten i slangens faller under 20 m/s. Kontrollera slangens diameter och ange rätt värde på den främre panelens reglage (32) (bild 23).



Använd endast äkta RUPES-slangar.

### När det akustiska lärmotivet aktiveras (VERSION "M")

Om det akustiska lärmotivet ljuder ska du lokalisera orsaken (C.) och åtgärda (R.) den med den åtgärd som rekommenderas i följande procedur:

C: För låg sugkraft

R: Öka sugkraften

C: Slangens diameter överensstämmer inte med slanginställningen på frontpanelen.

R: Ställ in korrekt diameter med slangdiameterreglaget (32)

C: Blockerad eller böjd slang

R: Kontrollera och rätta ut slangens

C: Dampmpåsen är full

R: Se "UTBYTESAVSNITT" för dampmpåse

C: Igensatta filter

R: Se "UTBYTESAVSNITT" för filterkassetten



Efter användning i miljöer förorenade med farligt damm ska alla maskinens delar betraktas som förorenade. Innan maskinen tas ut ur det förorenade området eller underhålls ska allt damm tas bort från den genom dammsugning eller trasa. Därefter ska dammbehållaren förseglas med gummihättan (33) och slangens och alla tillbehör placeras in i förseglad påse (VERSION "M").

### Vätskeuppsugning (VERSION "E")

Före uppsugning av vätskor ska du ta bort dampmpåsen (av papper eller plast) och ersätta pappersfiltren med filter av polyester. Filtrena ska vara fuktiga efter uppsugningen.

Använd inte maskinen med fuktiga filter för torrt damm!

### Vätskenivåindikator (VERSION "E")

Dammsugarmotorn stoppar och vätskenivåindikatorn (14) tänds när vätskesensorn (24) upptäcker att behållaren (25) är full. Återställ genom att tömma behållaren (25).

## UNDERHÅLL



En årlig teknisk inspektion av delar och filtreringssystem måste utföras av ett auktoriserat servicecenter.

### Serviceindikator (15)

Indikatorn tänds när schemalagd service krävs för att maskinen ska fungera korrekt. Kontakta ett auktoriserat servicecenter när varningslampan tänds så att de kan kontrollera och ge maskinen service samt återställa varningslampan. Om dammsugaren används under en längre tid medan varningslampan lyser kan det orsaka att mer utförligt underhåll krävs.

### Regelmässiga kontroller



Vid användarunderhåll måste maskinen tas isär, rengöras och underhållas på ett sätt som, i så stor utsträckning som är praktiskt möjligt, undviker att utsätta underhållspersonalen och andra för risker. Lämpliga försiktighetsåtgärder inkluderar sanering före nedmontering, tillhandahållande av ventilation med filtrering i lokalen där maskinen tas isär (enlig lokala bestämmelser), rengöring av underhållsområdet och lämplig personlig skyddsutrustning. - Kontrollera sugslangens skick

- Rengör vätskenivåsensorn (24)
- Kontrollera att strömsladden, kontakten och strömtaget är i gott skick och kontakta ett auktoriserat servicecenter för nya delar om så inte är fallet.
- Kontrollera dampmpåsen. Överskrid inte den rekommenderade vikten och kapaciteten! Om det finns revor eller håll i dampmpåsen ska du kontrollera de filterkassetten och kontakta ett auktoriserat servicecenter för nya delar.
- Kontrollera att filterkassetterna är i gott skick (23) Om det finns revor eller hål ska du kontakta ett auktoriserat servicecenter för nya delar.



Använd inte maskinen utan att samtliga filter är monterade!

### Byte av påse



Sprid inte damm när du byter ut dampmpåsen!

- Använd en lämplig ansiktsmask.
- Ta bort överdelen genom att trycka på hakarna på sidorna (11) och lyfta bort den (1) (bild 7-8).

Papperspåse (artikelnr. 042.1108/5):

- **VERSION "M"**: Försegla dammbehållaren med rätt lock (33)
- Ta bort den fulla påsen och stäng munstycket med det medföljande locket (bild 12 och 13)
- Sätt i den nya påsen och anslut munstycket så som visas (bild 14).

Plastpåse:

- Ta bort den fulla plastpåsen (bild 9).
- Sätt i den nya påsen och se till att munstycket ansluter till intaget (bild 10)
- Vik påsens kant så som visas (bild 11) Se till att kompenseringshälan är inne i behållaren



Använd enbart äkta RUPES-dampmpåsar.  
Extra påsar ska förvaras torrt!  
Följ alla lokala bestämmelser för avfallshantering.

### Byte av filter



Sprid inte damm när du byter ut dampmpåsen!

- Använd en lämplig filtermask
- **VERSION "M"**: Försegla dammbehållaren med rätt lock (33)
- Lossa överdelen genom att trycka på hakarna (11) på sidan (bild 7-8)
- Vänd överdelen upp och ned (bild 15)
- Ta bort filterramen (21) genom att vrida på hakarna (22) (bild 16).
- Ta bort filterkassetterna (bild 17) och placera dem i en förseglad avfallspåse.
- Montera nya filterkassetter (artikelnr. 036.1108) i filterramen (bild 18) och montera den på överdelen igen.



Använd enbart äkta RUPES-reservdelar.  
På [www.rupes.com](http://www.rupes.com) hittar du artikelnummer och auktoriserade servicecenter

RUPES Spa. ansvarar inte för direkta eller indirekta skador som uppstår till följd av att kraven i denna bruksanvisning inte uppfylls.

## VERKTYSMÄRKPLÅT

### PLACERING OCH FÖRKLARING AV INFORMATIONEN

Typ av verktyg.

2. Nominell driftspänning i Volt (V).

3. Arbetsfrekvens i Hertz (Hz).

4. Skyddsklass.

5. Motoreffekt i Watt (W).

6. Max effekt vid strömuttag i Watt (W).

7. Max total effekt i Watt (W).

8. Serienummer

9. Läs alla dessa instruktioner noga innan du använder produkten och spara dem.

10. När produkten når slutet på sin livslängd får den, i enlighet med EU: s direktiv 2002/96/CE (RAEE) + 2003/108/CE och dess implementering i nationell lagstiftning, inte släppas ut i miljön eller kastas bort som hushållsavfall. Den måste tas om hand av en auktoriserad återvinningscentral (kontakta relevanta lokala myndigheter för en lista över platser där produkten kan tas om hand enligt lagen). Genom att kassera produkten på rätt sätt bidrar du till att skydda människors hälsa och vårna miljön. Olaglig kassering av produkten kan vara straffbar enligt lag.

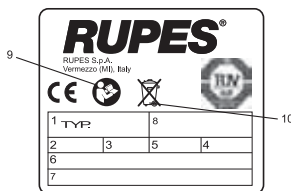

## FELSÖKNING OCH LÖSNINGAR

SYMPTOM	ORSAKER	LÖSNINGAR
Motorn starar inte	Ingen ström  Fel på sladd, omkopplare eller motor	Se till att enheten är inkopplad.  Kontakta ett auktoriserat servicecenter
Dammsugaren startar inte automatiskt	Elektronisk modul	Kontakta ett auktoriserat servicecenter
Sugkraften är otillräcklig	Påsen är full En av slangarna eller tillbehören är igensatta Igensatta filter	Kontrollera filterpåsen Kontrollera den böjliga slangen och tillbehören Kontrollera filterkassetterna
Damm från luftutsläppet (10)	Filterkassetten uppriven	Kontakta ett auktoriserat servicecenter
Verktyg startar inte	Fel på trevägsomkopplaren	Kontakta ett auktoriserat servicecenter
Otillräcklig kraft för pneumatiska verktyg	Otillräcklig matning av komprimerad luft	Kontrollera luftpassagen
Röd indikator lyser	Gränsen för regelmässigt underhåll överskriden	Kontakta ett auktoriserat servicecenter
Gul indikator lyser (VERSION "E").	Maximal vätskenivå överskriden	Töm behållaren

## УСЛОВНЫЕ ОБОЗНАЧЕНИЯ



Перед началом работы с данным продуктом следует ознакомиться с инструкцией.



Важные указания по технике безопасности.



**Внимание!** Данное устройство является источником пыли, опасной для здоровья. Операции, связанные с опорожнением и обслуживанием устройства, включая извлечение пылесборного контейнера, должны выполняться только персоналом, имеющим соответствующие полномочия, и при наличии персональных защитных средств. Не следует приступать к работе с прибором, если система фильтрации не установлена полностью.

## Обозначения:

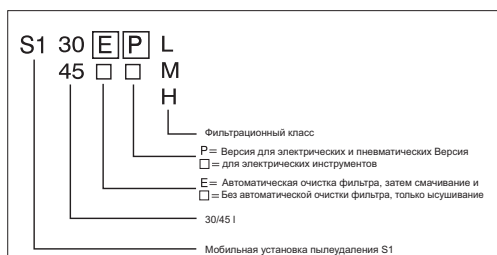

### Проверка содержимого упаковки

В упаковке содержится следующее:

- установка пылеудаления со шнуром электропитания;
- 1 вакуумный шланг (19);
- 1 бумажный пылевой мешок (30);
- 1 поворотный патрубков + 2 передних колеса + 2 резиновые манжеты для шланга;
- 1 задняя колесная ось (для модели на 30 л).



Утилизация упаковочных материалов, включая возможную сдачу для вторичной переработки, должна производиться в соответствии с действующими местными правилами.

## ПРЕДУПРЕЖДЕНИЯ

### Инструкции по технике безопасности и указания по предотвращению несчастных случаев

- К эксплуатации данного устройства должны допускаться только лица, прошедшие соответствующее обучение; устройство не предназначено для эксплуатации детьми и людьми с отклонениями в психике.
- Перед работой пользователи должны пройти инструктаж и обучение методам работы с данным устройством, а также получить информацию о характере загрязняющего вещества, для удаления которого оно используется, включая сведения о надлежащих способах безопасного удаления и утилизации собранных веществ.
- Если отработанный воздух остается в помещении, необходимо обеспечить, чтобы помещение хорошо проветривалось. Уровень воздухообмена должен соответствовать принятым в стране нормативам.
- Температура в зоне выполнения работ должна быть в пределах от 10 °C до 35 °C, влажность - от 50 до 90%.
- Уклон поверхности, на которой установлено устройство, не должен превышать 10 градусов.
- Устройство следует отключать от сети электропитания, когда оно не используется, перед обслуживанием или чисткой и перед заменой пылевого мешка или фильтров.
- Не следует тянуть за шнур питания, чтобы отключить устройство от сети.

- Следите, чтобы шнур питания не оказывался в непосредственной близости от источников тепла, масел, а также острых краев.
- В случае прекращения электроснабжения следует перевести выключатель устройства в положение OFF (ВЫКЛ), чтобы предотвратить его случайный запуск, когда электроснабжение будет восстановлено.
- Не следует подвергать устройство воздействию осадков и низких температур.
- При использовании какого-либо подъемного приспособления не следует производить подъем и транспортировку устройства за ручку.



### Угроза взрыва или пожара

- В случае если пыль состоит из легковоспламеняющихся или взрывоопасных веществ (магний, алюминий и т.п.), удалять ее пылесосом не следует.
- Не следует удалять пылесосом содержащие шлифовальную пыль поверхности, обработанные красящими материалами, катализаторный цикл которых не был завершен.
- Не следует удалять пылесосом искры или раскаленные стружки.
- При выбрасывании пыли из воздуховыпускного отверстия следует незамедлительно отключить пылесос от сети электропитания.
- Не следует удалять пылесосом легковоспламеняющиеся или взрывоопасные жидкости (бензин, разбавители и т.п.).
- Не следует удалять пылесосом агрессивные жидкости или вещества (кислоты, щелочи, растворители и т.п.).
- **МОДЕЛЬ "E":** Если в процессе удаления жидкости данным устройством возникла утечка лены или жидкости, следует незамедлительно отключить устройство от сети электропитания.

## СПЕЦИФИКА ИСПОЛЬЗОВАНИЯ УСТРОЙСТВА

- Данное устройство предназначено для выполнения работ в тяжелых режимах и в условиях промышленного производства в соответствии со стандартами EN60335-1 и EN60335-2-69.
- устройство пригодно для коммерческого использования: при выполнении работ в гостиницах, школах, больницах, на заводах, в магазинах, офисных помещениях, а также для сдачи в аренду.
- расположенная спереди штепсельная розетка предназначена исключительно для использования способом, указанным в настоящей инструкции.
- **МОДЕЛЬ "E":** данное устройство предназначено для отсасывания жидкостей;

### МОДЕЛЬ "L":

Машина подходит для пыли с максимальной допустимой концентрацией на рабочем месте  $\geq 1 \text{ мг / м}^3$  (Класс L – Низкий риск).



### МОДЕЛЬ "M":

Устройство пригодно для пылеулавливания на рабочих местах с предельно допустимой концентрацией пыли  $\geq 0,1 \text{ мг / м}^3$  и для древесной пыли. (Класс M – средняя степень ОПАСНОСТИ).



Следует соблюдать все правила, применяемые при работах с собираемыми веществами и загрязнителями.

## ТЕХНИЧЕСКИЕ ХАРАКТЕРИСТИКИ

РАБОЧЕЕ НАПРЯЖЕНИЕ И ЧАСТОТА	230 В - 50/60 Гц JP 100 В - 50/60 Гц
МОЩНОСТЬ	1200 В JP 1050 В (@min.500 В)
МОЩНОСТЬ НА РАЗЪЕМЕ (МАКС.)	EU 2400 В UK 1800 В CH-DK 1100 В AUS 1200 В JP 380 В(@min930 В) UK 110 В
ПОЛНАЯ МОЩНОСТЬ (МАКС.)	EU 3600 В UK 3000 В CH-DK 230000 В AUS 2400 В JP 1430 В UK 110 В
ПРОИЗВОДИТЕЛЬНОСТЬ ПО ВОЗДУХУ	165 м³/ч
<b>EN 60335-2-69</b>	
СТЕПЕНЬ РАЗРЕЖЕНИЯ	215 hPa
ВЕС	10,2 кг (S130) 13,5 кг (S145)
ГАБАРИТНЫЕ РАЗМЕРЫ	см 43 x 42,5 x высота 51 см 47 x 45 x высота 63,5
КАТЕГОРИЯ ЗАЩИТЫ	IP X 4
УРОВЕНЬ ШУМА <b>EN 60704-3</b>	70 дБ (А) - 73 дБ (А) (МОДЕЛЬ "Е")
ПЛОЩАДЬ ПОВЕРХНОСТИ ФИЛЬТРОВ	2 x 0,50 m2
ОБЪЕМ ПЫЛЕСБОРНОГО МЕШКА	кг 5 макс
ОБЪЕМ КОНТЕЙНЕРА	30 л (S130) 45 л (S145)
ПЕРЕКЛЮЧАТЕЛЬ	РУЧ - О - АВТ
<b>ПНЕВМАТИЧЕСКАЯ СЕКЦИЯ,</b>	<b>МОДЕЛЬ "Р"</b>
ДАВЛЕНИЕ ВОЗДУХА НА ВПУСКЕ	6 Бар макс
МАКС. РАСХОД СЖАТОГО ВОЗДУХА	1450 л/мин
ВХОДНОЙ ПАТРУБОК	3/8" G накидная гайка

## КОМПОНЕНТЫ УСТРОЙСТВА

- 1 - Вакуумная головка
- 2 - Инструментальный лоток
- 3 - Ручка
- 4 - Табличка с паспортными данными
- 5 - Входной патрубок для сжатого воздуха (МОДЕЛЬ "Р")
- 6 - Фильтр пневмофиты (МОДЕЛЬ "Р")
- 7 - Шнур электропитания
- 8 - Впуск охлаждающего воздуха
- 9 - Выпуск охлаждающего воздуха
- 10 - Выпуск рабочего воздуха
- 11 - Защелки вакуумной головки
- 12 - Переключатель "Ручн." - "Выкл." - "Авто" с регулятором .. оборотов
- 13 - Индикатор включения двигателя
- 14 - Индикатор уровня жидкости (МОДЕЛЬ "Е")
- 15 - Индикатор необходимости обслуживания
- 16 - Гнездо для подключения электроинструмента
- 17 - Быстроразъемное соединение для подключения пневмоинструмента (МОДЕЛЬ "Р")
- 18 - Быстроразъемное соединение пневмоинструмента
- 19 - Шланг для электроинструмента
- 20 - Шланг для пневмоинструмента (поставляется по заказу)
- 21 - Рама фильтра
- 22 - Защелки рам фильтров
- 23 - Фильтры (бумажные или из полиэстера)
- 24 - Датчик уровня жидкости (МОДЕЛЬ "Е")
- 25 - Контейнер для пыли
- 26 - Отделение для принадлежностей (МОДЕЛЬ 45 л)
- 27 - Антистатическое соединение
- 28 - Патрубок для шланга
- 29 - Универсальный поворотный патрубок для шланга
- 30 - Пылесборный мешок (бумажный или пластиковый)
- 31 - Поворотные колесики с фиксатором
- 32 - Регулятор установки всасывающего шланга (МОДЕЛЬ "М")
- 33 - Резиновая крышка (МОДЕЛЬ "М")

## ПУСК

### Электропитание

- Перед подключением устройства к сети электропитания проверните главный выключатель (12) в положение "О" (Выкл).
- Напряжение и частота в сети должны соответствовать данным, приведенным на табличке с паспортными данными.
- Подключать устройство следует к розеткам сети электропитания, снабженным проводами заземления и адекватными средствами защиты.

### Воздухопроводы для сжатого воздуха

- Давление не должно превышать 6 бар.
- В систему следует подавать сухой воздух, прошедший через фильтр.
- Для подсоединения устройства к воздухопроводу сжатого воздуха следует использовать шланг с внутренним диаметром не менее 10 мм и способный выдержать указанное давление воздуха.

### Установка поворотного наконечника (29)

Установите наконечник во входной патрубок (28).

### Подключение электроинструментов

- Перед подключением электроинструмента к гнезду на передней панели устройства убедитесь в том, что он находится в положении "выключено".
- Вставьте вилку электроинструмента в штепсельный разъем на передней панели устройства (16) (рис. 3);
- Подсоедините электроинструмент к поворотному патрубку с помощью шланга (19) (рис. 5);
- Не подключайте к устройству электроинструменты, мощность которых превышает уровень, указанный на передней панели устройства.

### Подключение пневмоинструментов

- Перед подключением пневмоинструмента к быстроразъемному соединению на передней панели устройства убедитесь в том, что он находится в положении "выключено".
- Подсоедините пневмоинструмент к устройству с помощью быстроразъемных соединений (17) (рис. 4) и (18) (рис. 6);
- Подсоедините коаксиальный шланг (поставляется по заказу) к быстроразъемному соединению (20) (рис. 6).

Убедитесь в том, что характер функционирования пневмоинструмента соответствует сведениям, приведенным в инструкции по его эксплуатации.

### Предварительная проверка

- Убедитесь в том, что пылесборный мешок (30) установлен в контейнер (25), а фильтры (23) установлены в вакуумную головку.
- Убедитесь в том, что вакуумный шланг должным образом зафиксирован и не затрудняет перемещение устройства.
- Проверьте герметичность системы подачи сжатого воздуха.

## ИСПОЛЬЗОВАНИЕ УСТРОЙСТВА

Устройство может работать в ручном и в автоматическом режиме: чтобы выбрать режим, поверните переключатель (12) вправо (автоматический режим) или влево (ручной режим) (рис. 23). При запуске двигателя пылесоса загорается зеленая индикаторная лампа (13).

### Автоматический режим (А) работы устройства

В режиме автоматической работы запуск пылесоса осуществляется при включении электро- или пневмоинструмента.

Через восемь секунд после выключения инструмента пылесос автоматически отключается.

### Ручной режим (М) работы устройства

Ручной режим работы означает, что пылесос работает постоянно. В ручном режиме питание непрерывно подается на расположенный на передней панели силовой разъем.

### Регулировка степени разрежения

В обоих рабочих режимах степень разрежения можно регулировать, поворачивая регулятор (12) в сторону положения "min" до достижения нужного уровня.

### Автоматическая чистка фильтров (МОДЕЛЬ "Е")

Устройство снабжено системой регулярной чистки фильтров, которая обеспечивает поддержание силы всасывания на должном уровне.

**Кроме того, можно провести полный цикл чистки, выполнив следующую процедуру (рис. 19):**

- отключите устройство;
- наденьте крышку на вакуумный шланг;
- повторно запустите устройство в течение 15 секунд с надетой на шланг крышкой.

### Установка всасывающего шланга (МОДЕЛЬ "М")

В целях обеспечения безопасности оператора устройства пылеудаления класса М снабжены индикатором, который загорается при падении скорости воздушного потока в шланге ниже 20 м/с. Проверьте диаметр шланга и установите правильное значение с помощью регулятора (32) на передней панели (рис. 23).



Подлежит использованию с фирменными шлангами RUPES.

### Функционирование звуковой аварийной сигнализации (МОДЕЛЬ "М")

В случае срабатывания звукового аварийного сигнала определите причину (П) срабатывания и устраните (У) ее, выполнив рекомендуемые ниже действия:

П: Установлена слишком низкая мощность.

У: Увеличьте мощность всасывания.

П: Диаметр шланга не соответствует значению, установленному на передней панели.

У: С помощью регулятора (32) установите правильный диаметр шланга.

П: Шланг засорен или изогнут.

У: Проверьте шланг и выпрямите его.

П: Пылесборный мешок заполнен.

У: См. раздел "ЗАМЕНА ПЫЛЕСБОРНОГО МЕШКА".

П: Фильтры засорены.

У: См. раздел "ЗАМЕНА ФИЛЬТРА".



После работы в зоне опасного пылевого загрязнения все части устройства следует рассматривать как источник загрязнения. Перед использованием устройства вне загрязненной зоны или перед его обслуживанием с него следует удалить всю пыль, протерев его тканью или обработав пылесосом, запечатать контейнер для сбора пыли резиновой крышкой (33) и поместить шланг и принадлежности в герметичный пакет (МОДЕЛЬ "М").

### Влажная чистка (МОДЕЛЬ "Е")

Перед удалением жидкостей извлеките пылесборный мешок (бумажный или пластиковый) и замените бумажные фильтрующие элементы полиэстеровыми. После работы по удалению жидкостей фильтры будут влажными.

При влажных фильтрах сухую пыль удалять не следует!

### Индикатор уровня жидкости (МОДЕЛЬ "Е")

Когда датчик уровня жидкости (24) обнаруживает, что контейнер (25) заполнен, производится останов двигателя пылесоса и загорается индикатор уровня жидкости (14). Чтобы восстановить работу устройства, следует опустошить контейнер (25).

### ОБСЛУЖИВАНИЕ



Необходимым требованием является ежегодная проверка технического состояния деталей и системы фильтров специалистами авторизованного центра технического обслуживания.

### Индикатор необходимости обслуживания (15)

Индикатор загорается, указывая на необходимость планового технического обслуживания, обеспечивающего поддержание рабочих характеристик устройства. Когда загорается предупредительный сигнал, следует обратиться в авторизованный центр технического обслуживания

для проверки и обслуживания устройства и для сброса состояния индикатора. Продолжительное использование пылесоса при горящем предупредительном индикаторе может привести к увеличению объема необходимого обслуживания.

### Обычная проверка



В рамках обслуживания устройства пользователем производится разборка, чистка и обслуживание устройства; при этом следует соблюдать разумные предосторожности, чтобы не подвергать опасности обслуживающий персонал и других лиц. К необходимым предосторожностям относятся очистка устройства от загрязнения перед разборкой, обеспечение помещения, в котором производится разборка, системой вытяжной вентиляции, снабженной фильтрами (в соответствии с действующими правилами), чистка зоны обслуживания и соответствующие средства защиты персонала.

- Проверьте состояние вакуумного шланга.

- Очистите датчик уровня жидкости (24).

- Проверьте состояние шнура питания, вилки и розетки: в случае их неисправности обратитесь в авторизованный центр технического обслуживания для замены.

- Проверьте пылесборный мешок: не превышайте рекомендованный вес и объем. В случае разрыва или прокола пылесборного мешка проверьте состояние фильтрующего элемента и обратитесь в авторизованный сервисный центр для замены.

- Проверьте состояние фильтрующих элементов (23). В случае их разрыва или прокола обратитесь в авторизованный центр технического обслуживания для замены.



Не следует использовать устройство с неполным набором фильтрующих элементов.



Замена пылесборного мешка

Не встряхивайте пылесборный мешок во время его замены!

- Используйте пылезащитный респиратор.
- Освободив боковые защелки (11), отсоедините вакуумную головку (1) и снимите ее (рис. 7-8).

Пылесборный мешок (код 042.1108/5):

- МОДЕЛЬ "М": запечатайте контейнер для сбора пыли предназначенной для этого резиновой крышкой (33).
- Извлеките заполненный мешок, закрыв патрубков предназначенной для этого крышкой (рис. 12 и 13).
- Установите новый мешок, вставив патрубок, как показано на рисунке (рис. 14).

Пластиковый пакет:

- извлеките заполненный пластиковый мешок (рис. 9);
- Установите новый мешок, совместив патрубок с впускным отверстием (рис. 10);
- Заверните края мешка, как показано на рисунке (рис. 11); убедитесь в том, что компенсационные отверстия находятся внутри контейнера.



Используйте только фирменные пылесборные мешки RUPES. Запасные мешки следует хранить в сухом месте. Утилизация должна проводиться в соответствии с местными правовыми нормами.

Замена фильтра



Не встряхивайте пылесборный мешок во время его замены!

- Используйте защитную маску.
- **МОДЕЛЬ "М"**: запечатайте контейнер для сбора пыли предназначенной для этого резиновой крышкой (33).
- Освободив боковые защелки (11), отсоедините вакуумную головку (рис. 7-8).
- Переверните головку (рис. 15).
- Освободив защелки (22), извлеките раму фильтра (21) (рис. 16);
- Извлеките фильтрующие элементы (рис. 17) и поместите их в запечатанный пакет для отходов.
- Установите новые фильтрующие (код 036.1108) элементы в раму фильтра (рис.18) и установите раму в вакуумную головку.





Используйте только фирменные сменные элементы RUPES. Сведения о кодах запасных частей и авторизованных центрах технического обслуживания можно найти на сайте [www.rupes.com](http://www.rupes.com).

Компания RUPES S.p.a. не несет ответственности за прямой или косвенный ущерб, возникший в результате несоблюдения требований, содержащихся в данной инструкции.

#### ТАБЛИЧКА С ПАСПОРТНЫМИ ДАННЫМИ

РАСПОЛОЖЕНИЕ СВЕДЕНИЙ И ИХ СМЫСЛ

1. Тип устройства.
2. Номинальное рабочее напряжение, вольты (В).
3. Рабочая частота, герцы (Гц).
4. Категория защиты.
5. Потребляемая мощность, ватты (Вт).
6. Мощность на разъеме (макс.), ватты (Вт).
7. Макс. мощность, ватты (Вт).
8. Серийный номер.
9.  Перед использованием устройства прочтите данную инструкцию полностью и сохраните ее.
10.  По окончании срока службы устройства его, в соответствии с Европейской директивой 2002/96/CE (RAEE) + 2003/108/CE и с представляющими ее местными законами, не следует выбрасывать вместе с бытовыми отходами или оставлять под воздействием влияния природной среды. Устройство следует отправить в авторизованный центр сбора и переработки отходов (список пунктов, в которых может быть выполнена переработка данного продукта в соответствии с законодательством, можно получить в местных органах власти соответствующего профиля). Правильная утилизация продукта станет вкладом в усилия по защите здоровья людей и природной среды. Утилизация продукта любыми

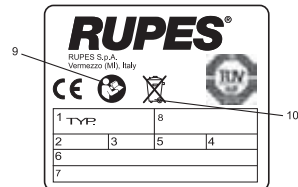

#### ПОИСК И УСТРАНЕНИЕ НЕИСПРАВНОСТЕЙ

ЯВЛЕНИЯ	ПРИЧИНЫ	СПОСОБЫ УСТРАНЕНИЯ
Двигатель не запускается	Отсутствие электропитания Неисправность шнура питания, выключателя или двигателя	Убедитесь в том, что устройство подключено к сети электропитания Обратитесь в авторизованный центр технического обслуживания
Автоматический запуск насоса не происходит	Электронный модуль	Обратитесь в авторизованный центр технического обслуживания
Производительность насоса недостаточна	Мешок заполнен Засорение одного из шлангов или принадлежностей Засорение фильтров	Проверьте мешочный фильтр Проверьте состояние гибкого шланга и принадлежностей Проверьте фильтрующие элементы
Появление пыли из выпускного отверстия (10)	Разрыв фильтрующего элемента	Обратитесь в авторизованный центр технического обслуживания
Подключенные инструменты не запускаются	Неисправность 3-позиционного переключателя	Обратитесь в авторизованный центр технического обслуживания
Недостаточная мощность для пневмоинструмента	Недостаточная подача сжатого воздуха	Проверьте воздушный канал
Горит красный индикатор	Наступил срок планового технического обслуживания	Обратитесь в авторизованный центр технического обслуживания
Горит желтый индикатор (МОДЕЛЬ "Е")	Превышен макс. уровень жидкости	Опустошите контейнер

## SYMBOLS



Przed przystąpieniem do korzystania z produktu należy zapoznać się z poniższymi instrukcjami.



Ważne informacje dotyczące bezpieczeństwa.



**Przeostrożenie!** Urządzenie zawiera pył i kurz, które są niebezpieczne dla zdrowia. Operacje opróżniania i konserwacji, w tym demontaż elementów wyposażenia przeznaczonych do odpylania, mogą być wykonywane wyłącznie przez uprawnioną personel stosujący odpowiednie środki ochrony osobistej. Nie uruchamiać urządzenia przed zamontowaniem pełnego układu filtrującego.

## Legenda symboli:

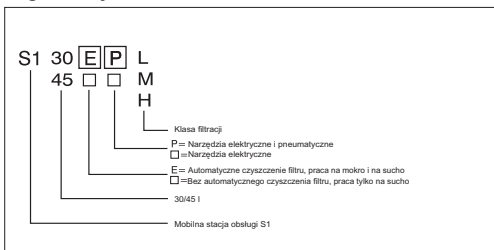

## Kontrola zawartości pakietu

Pakiet zawiera:

- urządzenie wyposażone w przewód zasilania;
- 1 wąż ssący (19);
- 1 papierowy worek na zanieczyszczenia (30);
- 1 obrotową dyszę + n 2 kółka przednie + n 2 pierścienie na wąż z gumy;
- 1 oś kółka tylnego (wersja 30 l).



W celu utylizacji opakowania należy postępować zgodnie z przepisami obowiązującymi lokalnie, a w razie potrzeby z przepisami o recyklingu.

## OSTRZEŻENIA

### Instrukcje dotyczące bezpieczeństwa i informacje o zapobieganiu wypadkom

- dopuszcza się obsługę urządzenia wyłącznie przez odpowiednio przeszkoloną osobę; urządzenie nie może być obsługiwane przez dzieci ani przez osoby z niepełnosprawnością intelektualną lub ruchowo-sensoryczną;
- przed przystąpieniem do eksploatacji urządzenia przez użytkownika należy mu udostępnić informacje i instrukcje oraz przeszkolić go w zakresie eksploatacji urządzenia i właściwości usuwanych zanieczyszczeń oraz metod ich prawidłowego i bezpiecznego usuwania oraz utylizowania;
- jeśli powietrze z wylotu urządzenia wraca do pomieszczenia, wówczas należy zapewnić odpowiednią wymianę powietrza w tym pomieszczeniu; konieczne jest zapoznanie się z przepisami krajowymi;
- temperatura miejsca pracy musi mieścić się w zakresie od 10°C do 35°C, przy wilgotności w zakresie od 50% do 90%;
- nachylenie powierzchni, na której znajduje się urządzenie, nie może przekraczać 10 stopni;
- urządzenie należy odłączyć od źródła zasilania, gdy nie jest używane, przed rozpoczęciem jego konserwacji i czyszczenia oraz przed wymianą worków i filtrów na zanieczyszczenia;
- w celu odłączenia urządzenia od źródła zasilania nie należy ciągnąć za przewód zasilania;
- przewód zasilania należy chronić przed przegrzaniem, olejami i ostrymi krawędziami;
- w przypadku przerwy w dostawie zasilania należy wyłączyć urządzenie (ustawiając pokrętkę w położeniu OFF), aby uniknąć nieoczekiwanego uruchomienia po przywróceniu zasilania;
- chronić urządzenie przed deszczem i niskimi temperaturami;
- nie podnosić urządzenia ani nie transportować go za pomocą podnośnika, korzystając z uchwytu.



## Zagrożenie wybuchem i zagrożenie pożarem

- nie odkurzać pyłów łatwopalnych ani wybuchowych (np. magnezu, glinu, itp.);
- nie odkurzać pyłu powstałego w wyniku szlifowania powierzchni malowanych środkami, których cykl katalizacji nie dobiegł jeszcze końca;
- nie odkurzać iskier ani rozżarzonych wiórow;
- jeśli dochodzi do wyrzucania pyłu przez otwór wylotowy urządzenia, wówczas należy niezwłocznie odłączyć urządzenie od sieci zasilającej;
- nie odkurzać łatwopalnych ani wybuchowych cieczy (np. benzyny, rozcieńczalników, itp.);
- nie odkurzać cieczy ani substancji żrących (np. kwasów, zasad, rozcieńczalników itp.);
- **WERSJA „E”:** jeśli podczas odkurzania cieczy na urządzeniu pojawi się piana lub dojdzie do wycieku cieczy, wówczas należy natychmiast odłączyć urządzenie od sieci zasilającej.

## SZCZEGÓŁY DOTYCZĄCE ZASTOSOWAŃ

- urządzenie jest przeznaczone do pracy z dużymi obciążeniami/w środowisku przemysłowym zgodnie z normami EN60335-1 i EN60335-2-69;
- urządzenie jest przeznaczone do zastosowań komercyjnych: tj. w hotelach, szkołach, szpitalach, fabrykach, sklepach, biurach oraz w wypożyczalniach sprzętu sprzątającego.
- przednie gniazdo zasilania jest przeznaczone do konkretnych zastosowań określonych w niniejszej instrukcji obsługi.
- **WERSJA „E”:** urządzenie jest przeznaczone do odsysania cieczy;

## WERSJA „L”:

Urządzenie przeznaczone do separacji pyłów z graniczną wartością koncentracji  $\geq 1 \text{ mg / m}^3$ .

(Klasa L – ZAGROŻENIE niewielkie).



## WERSJA „M”:

Urządzenie przeznaczone do separacji pyłów z graniczną wartością koncentracji  $\geq 0,1 \text{ mg / m}^3$  oraz do separacji pyłu drzewnego.

(Klasa M – ZAGROŻENIE średnie).



Należy postępować zgodnie z przepisami dotyczącymi zebranych substancji i zanieczyszczeń.



## DANE TECHNICZNE

NAPIĘCIE ROBOCZE I CZĘSTOTLIWOŚĆ ROBOCZA	230 Vac - 50/60 Hz JP 100 Vac - 50/60 Hz
MOC	1200 W JP 1050 W (@min. 500)
MOC DOST. W GNIEZDZIE (MAKS.)	EU 2400 W UK 1800 W CH-DK 1100 W AUS 1200 W JP 380 W (@min. 930 W) UK 110 W
MOC ŁĄCZNA (MAKS.)	EU 3600 W UK 3000 W CH-DK 2300 W AUS 2400 W JP 1430 W UK 110 W
WYDAJNOŚĆ ZGODNIE Z NORMĄ EN 60335-2-69	165 m <sup>3</sup> /h
PODCIŚNIENIE	215 hPa
CIEŻAR	10,2 kg (S130) 13,5 kg (S145)
WYMIARY	cm 43 x 42,5 x h 51 (S130) cm 47 x 45 x h 63,5 (S145)
KLASA OCHRONY	IP X 4
POZIOM HAŁASU ZGODNIE Z NORMĄ EN 60704-3	70 dB(A) - 73 dB (A) WERSJA „E”
POWIERZCHNIA FILTRÓW	2 x 0,50 m <sup>2</sup>
OBCIĄŻALNOŚĆ WORKA	Maks. 5 kg
POJEMNOŚĆ POJEMNIKA	30 l (S130) 45 l (S145)
POKRĘTŁO ZASILANIA	MAN - O - AUT
SEKCJA DOT. NARZĘDZI PNEUMAT.	WERSJA „P”
CIŚNIENIE POWIETRZA NA WŁOCIE	6 bar
MAKS. PRZEPŁYW SPRĘŻ. POWIETRZA	1450 l/min
MOCOWANIE NA WŁOCIE	3/8" G żeńskie

## CZĘŚCI NARZĘDZIA

- 1 – Głowica ssąca
- 2 – Taca na narzędzia
- 3 – Uchwyt
- 4 – Tabliczka identyfikacyjna
- 5 – Włot powietrza sprężonego (WERSJA „P”)
- 6 – Filtr na złącze pneumatycznej (WERSJA „P”)
- 7 – Przewód zasilania
- 8 – Włot powietrza chłodzącego
- 9 – Wylot powietrza chłodzącego
- 10 – Wylot powietrza roboczego
- 11 – Zaczepy głowicy
- 12 – Pokrętko Man-O-Aut ze sterowaniem prędkością
- 13 – Kontrolka włączenia silnika
- 14 – Wskaźnik poziomu cieczy (WERSJA „E”)
- 15 – Kontrolka informująca o konieczności serwisowania
- 16 – Gniazdo dla narzędzi elektrycznych
- 17 – Szybkozłączka dla narzędzi pneumatycznych (WERSJA „P”)
- 18 – Szybkozłączka dla narzędzi pneumatycznych
- 19 – Wąż dla narzędzi elektrycznych
- 20 – Wąż dla narzędzi pneumatycznych (opcjonalny)
- 21 – Ramka filtru
- 22 – Zaczepy ramki filtru
- 23 – Filtry (papierowe lub poliestrowe)
- 24 – Czujnik poziomu cieczy (WERSJA „E”)
- 25 – Pojemnik na zanieczyszczenia
- 26 – Komora na akcesoria (WERSJA 45 l)
- 27 – Złącze antyelektrostatyczne
- 28 – Dysza węża
- 29 – Uniwersalna dysza obrotowa
- 30 – Worek na zanieczyszczenia (papierowy lub z tworzyw sztucznych)
- 31 – Kółka samonastawne z blokadą
- 32 – Pokrętko do wyboru rozmiaru węża ssącego (WERSJA „M”)
- 33 – Nakrywką gumowa (WERSJA „M”)

## URUCHAMIANIE

### Zasilanie

- przed podłączeniem urządzenia do sieci zasilającej należy ustawić pokrętko główne (12) w położeniu „O” (wyłączone);
- napięcie i częstotliwość w sieci zasilającej muszą być zgodne z parametrami podanymi na tabliczce identyfikacyjnej;
- podłączyć urządzenie do gniazda zasilania z uziemieniem i odpowiednimi zabezpieczeniami.

### Sieć zasilająca powietrzem sprężonym

- nie przekraczać ciśnienia 6 bar;
- powietrze musi być osuszone i przefiltrowane;
- podłączyć urządzenie do sieci zasilającej powietrzem sprężonym za pomocą przewodu odpowiedniego do ciśnienia powietrza i o minimalnej średnicy wewnętrznej 10 mm.

### Montaż złącza obrotowego (29)

Włożyć złącze do dyszy wlotowej (28).

### Podłączanie narzędzi elektrycznych

- przed podłączeniem narzędzia do gniazda zasilającego na panelu przednim urządzenia należy się upewnić, że narzędzie jest wyłączone;
- włożyć wtyczkę narzędzia do gniazda na panelu przednim (16) (rys. 3);
- podłączyć narzędzie do dyszy obrotowej za pomocą węża (19) (rys. 5);
- nie podłączać narzędzi elektrycznych, których moc przekracza moc określoną na panelu przednim.

### Podłączanie narzędzi pneumatycznych

- przed podłączeniem narzędzia do szybkozłączki na panelu przednim urządzenia należy się upewnić, że narzędzie jest wyłączone;
- podłączyć narzędzie do urządzenia za pomocą szybkozłączek (17) (rys. 4) i (18) (rys. 6);
- podłączyć wąż współosiowy (opcjonalny) do szybkozłączki (20) (rys. 6).

Sprawdzić, czy narzędzie działa zgodnie z instrukcją obsługi.

### Kontrolne początkowe

- upewnić się, że worek na zanieczyszczenia (30) został zamontowany w pojemniku (25) oraz że filtry (23) zostały założone na głowicę;
- upewnić się, że przewód ssący jest poprawnie zamocowany i nie utrudnia wykonywania ruchów narzędziem;
- upewnić się, że nie ma żadnych nieszczelności w układzie zasilania powietrzem sprężonym.

## EKSPLOATACJA URZĄDZENIA

Urządzenie może działać w trybie ręcznym lub automatycznym: w celu wybrania trybu należy obrócić pokrętkę (12) w prawo (tryb automatyczny) lub w lewo (tryb ręczny) (rys. 23). Po uruchomieniu silnika zaświeci się zielona kontrolka (13).

### Korzystanie z urządzenia w trybie automatycznym (A)

Działanie w trybie automatycznym oznacza, że ssanie uruchamiane jest po włączeniu narzędzia elektrycznego lub pneumatycznego. Ssanie zostanie wyłączone automatycznie po upływie ośmiu sekund od wyłączenia narzędzia.

### Korzystanie z urządzenia w trybie ręcznym (M)

Działanie w trybie ręcznym oznacza, że ssanie działa przez cały czas. Podczas działania w trybie ręcznym gniazdo zasilające na panelu przednim jest ciągle aktywne.

### Regulacja mocy ssania

Moc ssania można regulować w obydwu trybach pracy poprzez obracanie pokrętkę (12) w kierunku położenia „min” aż do uzyskania żądanej mocy.

### Automatyczne czyszczenie filtrów (WERSJA „E”)

Urządzenie jest wyposażone w system czyszczenia filtra z kontrolą czasu, który zawsze utrzymuje stałą moc ssania.

### Dodatkowo w urządzeniu można samodzielnie wykonać pełny cykl czyszczenia filtra w następujący sposób (rys. 19):

- wyłączyć urządzenie;
- zamknąć tuleję ssania nakrywką;
- ponownie uruchomić urządzenie, utrzymując nakrywkę na tulei przez 15 sekund.

### Pokrętko do wyboru średnicy węża ssącego (WERSJA „M”)

Urządzenia przeznaczone do pyłów klasy M są wyposażone w kontrolkę, która włącza się, gdy prędkość powietrza przepływającego przez wąż jest niższa niż 20 m/s.

W takim przypadku należy sprawdzić średnicę węża i ustawić odpowiednią wartość za pomocą pokrętkę (32) na panelu przednim (rys. 23).



Ta funkcja działa poprawnie wyłącznie w przypadku oryginalnych węży firmy RUPES.

### Alarmy dźwiękowe (WERSJA „M”)

W przypadku alarmu dźwiękowego należy zlokalizować przyczynę (P), a następnie usunąć je (U.), wykonując czynność zalecaną w poniższej procedurze:

P: Zbyt niska moc;

U: *Zwiększyć moc ssania;*

P: Średnica węża nie jest zgodna ze średnicą ustawioną na panelu przednim;

U: *Ustawić pokrętkę (32) na właściwej średnicy;*

P: Wąż zatkany lub zagięty;

U: *Skontrolować i wyprostować wąż;*

P: Worek na zanieczyszczenia jest pełny;

U: *Zapoznać się z sekcją „WYMIANA WORKA”;*

P: Zatkane filtry;

U: *Zapoznać się z sekcją „WYMIANA FILTRU”;*



Po zakończeniu pracy w środowisku zanieczyszczonym niebezpiecznym pyłem wszystkie części urządzenia należy potraktować jako zanieczyszczone/skażone; zanim urządzenie opuści skażony/zanieczyszczony obszar (a także przed rozpoczęciem czynności konserwacyjnych) należy usunąć cały pył z urządzenia za pomocą podciśnienia lub szmatki, uszczelnici pojemnik na kurz/pył gumową nakrywką (33), a następnie umieścić wąż i akcesoria w szczelnym worku (WERSJA „M”).

### Odkurzanie cieczy (WERSJA „E”)

Przed przystąpieniem do odkurzania cieczy należy usunąć worek na zanieczyszczenia (papierowy lub z tworzywa sztucznego) i wymienić papierowe kasety filtra na poliestrowe. Po odkurzeniu filtry powinny być wilgotne.

Nie używać urządzenia z wilgotnymi filtrami do usuwania suchego pyłu!

### Wskaźnik poziomu cieczy (WERSJA „E”)

Gdy czujnik poziomu cieczy (24) wykryje, że pojemnik (25) jest pełny, wówczas silnik zatrzymuje się i włącza się wskaźnik poziomu cieczy (14). W celu wyłączenia tego wskaźnika należy opróżnić pojemnik (25).

## KONSERWACJA



Wymagana jest coroczna kontrola techniczna części i układu filtrów w autoryzowanym centrum serwisowym.

### Kontrolka informująca o konieczności serwisowania (15)

Włączenie kontrolki informuje o zbliżającym się terminie serwisowania, dzięki czemu możliwe jest utrzymanie parametrów roboczych urządzenia.

Gdy zaświeci się ta kontrolka, należy skontaktować się z autoryzowanym centrum serwisowym w celu przeprowadzenia kontroli i serwisu urządzenia, a także w celu wyłączenia kontrolki.

Dalsze korzystanie z urządzenia po włączeniu kontrolki może spowodować konieczność przeprowadzenia konserwacji w większym zakresie.

### Kontrole rutynowe



Urządzenie może być serwisowane przez użytkownika, a w tym celu należy je rozmontować na części, wyczyścić, a następnie przeprowadzić czynności serwisowe w zakresie możliwym do zrealizowania w sposób bezpieczny, niepowodujący zagrożenia dla pracowników sprząających ani innych osób. Środki ostrożności dotyczące usuwania zanieczyszczeń przed rozmontowaniem urządzenia, zapewnienia odpowiedniej wentylacji pomieszczenia, w którym urządzenie będzie rozmontowywane (zgodnie z przepisami lokalnymi), czyszczenia miejsca, w którym wykonywane będą czynności serwisowe oraz dotyczące odpowiednich środków ochrony osobistej:

- sprawdzić połączenia węża ssącego;
- wyczyścić czujnik poziomu cieczy (24);
- sprawdzić stan przewodu zasilania, wtyczki i gniazda wyjściowego; w razie potrzeby należy skontaktować się z autoryzowanym centrum serwisowym w celu przeprowadzenia wymiany;
- sprawdzić worek na zanieczyszczenia; nie należy przekraczać zalecanej wagi i pojemności zgromadzonych zanieczyszczeń! W przypadku poszarpania lub perforacji worka na zanieczyszczenia należy sprawdzić kasety filtra, a w razie potrzeby o zgłosić się do autoryzowanego centrum serwisowego w celu wymiany;
- sprawdzić stan kaset filtra (23). W przypadku poszarpania lub perforacji należy skontaktować się z autoryzowanym centrum serwisowym w celu przeprowadzenia wymiany;



Nie korzystać z urządzenia przed zamontowaniem pełnego zestawu filtrów!

### Wymiana worka



Podczas wymiany worka należy do minimum ograniczyć rozprzestrzenianie zanieczyszczeń!

- należy stosować odpowiednią maskę przeciwpyłową;
- odłączyć głowicę, naciskając zaczepy boczne (11), a następnie wymontować głowicę (1) (rys. 7-8).

Worek papierowy (nr kat. 042.1108/5):

- **WERSJA „M”**: uszczelnici pojemnik na zanieczyszczenia odpowiednią nakrywką (33);
- wyjąć pełny worek, zamykając przy tym dyszę dołączoną nakrywką (rys. 12 i 13);
- włożyć nowy worek, wkładając dyszę w sposób przedstawiony na rysunku (rys. 14).

Worek z tworzywa sztucznego:

- wyjąć pełny worek (rys. 9);
- włożyć nowy worek, upewniając się, że dysza jest umieszczona na wlocie (rys. 10);
- odwrócić krawędź worka w sposób przedstawiony na rysunku (rys. 11); upewnić się, że otwory kompensacyjne znajdują się w pojemniku.



Należy stosować wyłącznie oryginalne worki na zanieczyszczenia RUPES.  
Worki zapasowe należy przechowywać w suchym miejscu!  
Należy przestrzegać lokalnych przepisów dotyczących utylizacji worków.

#### Wymiana filtra



Podczas wymiany filtra należy do minimum ograniczyć rozprzestrzenianie zanieczyszczeń!

- należy stosować odpowiednią maskę filtrującą;
- **WERSJA „M”**: uszczelnić pojemnik na zanieczyszczenia odpowiednią nakrywką (33);
- odłączyć głowicę, naciskając zaczepy boczne (11) (rys. 7-8);
- odwrócić głowicę dołem do góry (rys. 15);
- wymontować ramkę filtra (21), obracając zaczepy (22) (rys. 16);
- wyjąć kasety filtra (rys. 17) i umieścić je w szczelnym worku przeznaczonym do utylizacji;
- włożyć nowe kasety filtra (nr kat. 036.1108) do ramki filtra (rys. 18), a następnie ponownie zmontować głowicę.



Należy stosować wyłącznie oryginalne materiały eksploatacyjne firmy RUPES.

Informacje na temat numerów części oraz na temat autoryzowanych centrów serwisowych są dostępne na stronie [www.rupes.com](http://www.rupes.com)

Firma RUPES Spa. nie ponosi odpowiedzialności za bezpośrednie lub pośrednie szkody wynikające z niestosowania się do wymogów wymienionych w niniejszej instrukcji.

#### TABLICZKA IDENTYFIKACYJNA NARZĘDZIA

##### POZYCJA I ZNACZENIE INFORMACJI

1. Typ narzędzia.
  2. Znamionowe napięcie robocze (V).
  3. Częstotliwość robocza (Hz).
  4. Klasa ochrony.
  5. Moc pobierana (W).
  6. Moc dostępna w gnieździe (maks.) (W)
  7. Moc maks. (W).
  8. Numer seryjny.
9. Przed przystąpieniem do korzystania z produktu należy zapoznać się z wszystkimi instrukcjami, a instrukcje zachować.
10. Po zakończeniu okresu eksploatacji produkt — zgodnie z Dyrektywą Europejską 2002/96/CE (RAEE) + 2003/108/CE oraz jej implementacjami w prawie krajowym — nie może być uwalniany do środowiska ani utylizowany razem z odpadami komunalnymi, lecz wymaga utylizacji w autoryzowanym centrum recyklingu (informacje na temat miejsc, w których produkt można zutylizować zgodnie z przepisami prawa, można uzyskać w lokalnych urzędach). Prawidłowa utylizacja produktu przyczynia się do ochrony zdrowia ludzkiego oraz środowiska naturalnego. Utylizacja produktu niezgodnie z przepisami podlega karze.

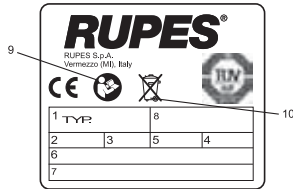

#### ROZWIĄZYWANIE PROBLEMÓW

OBJAWY	PRZYCZYNY	ROZWIĄZANIA
Brak możliwości uruchomienia silnika	Brak zasilania  Uszkodzony przewód zasilania, włącznik lub silnik	Upewnić się, że urządzenie jest podłączone do źródła zasilania  Skontaktować się z autoryzowanym centrum serwisowym
Ssanie nie włącza się automatycznie	Moduł elektroniki	Skontaktować się z autoryzowanym centrum serwisowym
Moc ssania jest niewystarczająca	Worek jest pełny  Jeden z węży (lub akcesoriów) jest zatkany  Zatkane filtry	Sprawdźć worek  Sprawdźć stan węży elastycznego i akcesoriów  Sprawdźć kasety filtra
Przez otwór wylotowy wydostają się zanieczyszczenia (10)	Rozerwana kaseta filtra	Skontaktować się z autoryzowanym centrum serwisowym
Brak możliwości uruchomienia narzędzi	Wadliwe działanie pokrętle 3-kierunkowego	Skontaktować się z autoryzowanym centrum serwisowym
Niewystarczająca moc dla narzędzia pneumatycznego	Niewystarczające ciśnienie sprężonego powietrza	Sprawdźć drogę przepływu powietrza
Świeci się czerwona kontrolka	Przekroczono limit czasu standardowej konserwacji	Skontaktować się z autoryzowanym centrum serwisowym
Świeci się żółta kontrolka (WERSJA „E”)	Przekroczono maks. poziom cieczy	Opróżnić pojemnik

## ΕΙΚΟΝΟΓΡΑΜΜΑ



Διαβάστε τις παρακάτω οδηγίες πριν χρησιμοποιήσετε το προϊόν.



Σημαντικές υποδείξεις ασφάλειας.



**Προσοχή!** Αυτή η συσκευή περιέχει σκόνη επικίνδυνη για την υγεία. Οι εργασίες εκκένωσης και συντήρησης, **συμπεριλαμβανομένης της αφαίρεσης των μέσων συλλογής σκόνης**, πρέπει να εκτελούνται μόνο από εξουσιοδοτημένο προσωπικό που φέρει κατάλληλο ατομικό προστατευτικό εξοπλισμό. Μην χρησιμοποιείτε τη συσκευή χωρίς να έχετε τοποθετήσει το πλήρες σύστημα φιλτραρίσματος.

## Επεξήγηση συμβόλων:

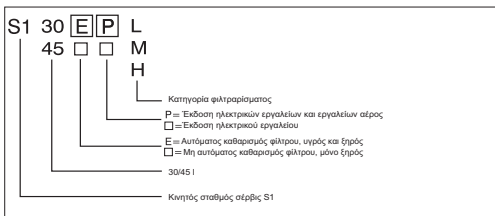

## Έλεγχος περιεχομένων συσκευασίας

Η συσκευασία περιέχει:

- τη συσκευή με καλώδιο ρεύματος,
- 1 εύκαμπτο σωλήνα απορρόφησης (19),
- 1 χάρτινη σακούλα σκόνης (30),
- 1 περιστρεφόμενο ακροφύσιο + n 2 μπροστινούς τροχούς + n 2 λαστινίδια περιβλήματα εύκαμπτου σωλήνα,
- 1 αξόνα πίσω τροχών (έκδοσης 30 l).



Σχετικά με τη διάθεση των απορριμμάτων συσκευασίας, τηρείτε τους τοπικούς ισχύοντες κανονισμούς, συμπεριλαμβανομένης της διάθεσης ανακυκλώσιμων απορριμμάτων, εάν απαιτείται.

## ΠΡΟΕΙΔΟΠΟΙΗΣΕΙΣ

### Οδηγίες ασφάλειας και αποτροπής ατυχημάτων

- Αυτή η συσκευή επιτρέπεται να χρησιμοποιείται μόνο από εκπαιδευμένα άτομα. Δεν προορίζεται για χρήση από παιδιά ή άτομα με ειδικές ανάγκες.
- Πριν από τη χρήση, οι χρήστες θα πρέπει να έχουν λάβει πληροφορίες, οδηγίες και εκπαίδευση σχετικά με τη χρήση της συσκευής καθώς και για τις ρυπαγόνες ουσίες για τις οποίες χρησιμοποιείται, συμπεριλαμβανομένης της σωστής μεθόδου για την ασφαλή εκκένωση και απόρριψη των ουσιών που συλλέγονται.
- Απαιτείται η διασφάλιση επαρκούς συχνότητας ανανέωσης αέρα στο χώρο, εάν ο εξαγόμενος αέρας επιστρέφεται στο χώρο. Ανατρέξτε στους εθνικούς κανονισμούς, εάν χρειάζεται.
- Η θερμοκρασία της περιοχής εργασίας πρέπει να κυμαίνεται μεταξύ 10°C και 35°C με υγρασία μεταξύ 50% και 90%.
- Η επιφάνεια στην οποία τοποθετείται η συσκευή δεν επιτρέπεται να υπερβαίνει την κλίση 10 μοιρών κατά μέγιστο.
- Αποσυνδέστε πάντα το βύσμα της συσκευής όταν δεν χρησιμοποιείται, πριν από τις εργασίες συντήρησης ή καθαρισμού και πριν από την αντικατάσταση της σακούλας ή των φίλτρων σκόνης.
- Μην τραβάτε το καλώδιο ρεύματος για να αποσυνδέσετε τη συσκευή.
- Διατηρείτε το καλώδιο ρεύματος μακριά από υψηλές θερμοκρασίες, λάδια και αιχμηρές ακμές.
- Σε περίπτωση διακοπής ρεύματος, γυρίστε το διακόπτη του εργαλείου στη θέση OFF (απενεργοποίηση) για να αποφευχθεί τυχόν ακούσια εκκίνηση, όταν επανέλθει η τροφοδοσία ρεύματος.
- Μην αφήνετε εκτεθειμένη τη συσκευή στο νερό της βροχής και σε χαμηλές θερμοκρασίες.
- Μην σηκώνετε και μεταφέρετε τη συσκευή από τη λαβή χρησιμοποίησής ανυψωτικό μηχανήμα.



## Κίνδυνος έκρηξης ή πυρκαγιάς

- Μην χρησιμοποιείτε τη συσκευή για απορρόφηση εύφλεκτης ή εκρηκτικής σκόνης (δηλαδή μαγνήσιο, αργίλιο κτλ.).
- Μην χρησιμοποιείτε τη συσκευή για απορρόφηση σκόνης από εργασίες λείανσης επιφανειών που έχουν υποβληθεί σε επεξεργασία με βιοαέρες οι οποίες δεν έχουν ολοκληρώσει τον καταλυτικό κύκλο.
- Μην χρησιμοποιείτε τη συσκευή για απορρόφηση σπινθίρων ή θερμών ξυμάτων.
- Αποσυνδέστε αμέσως τη συσκευή από το κεντρικό δίκτυο ηλεκτροδότησης, εάν εξέρχεται σκόνη από την οπή εξερισμού.
- Μην χρησιμοποιείτε τη συσκευή για απορρόφηση εύφλεκτων ή εκρηκτικών υγρών (δηλαδή βενζίνης, διαλυτικών κτλ.).
- Μην χρησιμοποιείτε τη συσκευή για απορρόφηση διαβρωτικών υγρών ή ουσιών (δηλαδή οξέων, βάσεων, διαλυτών κτλ.).
- **ΕΚΔΟΣΗ "Ε"**: Αποσυνδέστε αμέσως τη συσκευή από την παροχή ισχύος, εάν παρατηρήσετε αψή ή διαρροή υγρού κατά την απορρόφηση του υγρού.

## ΕΙΔΙΚΗ ΧΡΗΣΗ

- Αυτή η συσκευή είναι κατάλληλη για βαριά χρήση και εργασίες σε βιομηχανικά περιβάλλοντα σύμφωνα με το πρότυπο EN60335-1 e EN60335-2-69.
- Αυτή η συσκευή είναι κατάλληλη για εμπορική χρήση: δηλαδή σε ξενοδοχεία, σχολικές εγκαταστάσεις, νοσοκομεία, εργοστάσια, καταστήματα, γραφεία και επιχειρήσεις ενοικίασης.
- Η μπροστινή πρίζα ρεύματος προορίζεται μόνο για ειδική χρήση, όπως υποδεικνύεται στο παρόν εγχειρίδιο οδηγιών.
- **ΕΚΔΟΣΗ "Ε"**: Αυτή η συσκευή είναι κατάλληλη για την απορρόφηση υγρών.

## ΕΚΔΟΣΗ "L":

Η συσκευή είναι κατάλληλη για το διαχωρισμό σκόνης με οριακή τιμή επαγγελματικής έκθεσης  $\geq 1 \text{ mg / m}^3$ .  
(Κατηγορία L – Μικρός ΚΙΝΔΥΝΟΣ).



## ΕΚΔΟΣΗ "M":

Η συσκευή είναι κατάλληλη για το διαχωρισμό σκόνης με οριακή τιμή επαγγελματικής έκθεσης  $\geq 0,1 \text{ mg / m}^3$  καθώς και για πριονίδι.  
(Κατηγορία M – Μεσαίος ΚΙΝΔΥΝΟΣ).



Ανατρέξτε σε όλους τους κανονισμούς που ισχύουν για τις ουσίες και τις ρυπαγόνες ουσίες που συλλέγονται.

## ΤΕΧΝΙΚΕΣ ΠΡΟΔΙΑΓΡΑΦΕΣ

ΤΑΣΗ ΛΕΙΤΟΥΡΓΙΑΣ ΚΑΙ ΣΥΧΝΟΤΗΤΑ	230 Vac - 50/60 Hz JP 100 Vac - 50/60Hz
ΙΣΧΥΣ	1200 W JP 1050 W (@min.500 W)
ΙΣΧΥΣ ΣΤΗΝ ΠΡΙΖΑ (ΜΕΓ.)	EU 2400 W UK 1800 W CH-DK 1100 W AUS 1200 W JP 380 W (@min.930 W)
ΣΥΝΟΛΙΚΗ ΙΣΧΥΣ (ΜΕΓ.)	UK 110 W EU 3600 W UK 3000 W CH-DK 2300 W AUS 2400 W JP 1430 W
ΧΩΡΗΤΙΚΟΤΗΤΑ ΑΕΡΑ EN 60335-2-69	UK 110 W
ΕΠΙΠΕΔΟ ΑΠΟΡΡΟΦΗΣΗΣ	165 m <sup>3</sup> /h
ΒΑΡΟΣ	215 hPa 10,2 kg (S130)
ΔΙΑΣΤΑΣΕΙΣ	13,5 kg (S145) cm 43 x 42,5 x h 51 (S130) cm 47 x 45 x h 63,5 (S145)
ΚΑΤΗΓΟΡΙΑ ΠΡΟΣΤΑΣΙΑΣ	
ΣΤΑΘΜΗ ΘΟΡΥΒΟΥ EN 60704-3	IP X 4
ΕΠΙΦΑΝΕΙΣ ΦΙΛΤΡΩΝ	70 dB(A) - 73 dB (A)
ΧΩΡΗΤΙΚΟΤΗΤΑ ΣΑΚΟΥΛΑΣ ΣΥΛΛΟΓΗΣ ΣΚΟΝΗΣ	2 x 0,50 m <sup>2</sup> kg 5 max
ΧΩΡΗΤΙΚΟΤΗΤΑ ΔΟΧΕΙΟΥ	30 l (S130) 45 l (S145)
ΔΙΑΚΟΠΤΗΣ ΕΛΕΓΧΟΥ ΙΣΧΥΟΣ	MAN - O - AUT
<b>ΤΟΜΕΑΣ ΠΕΠΙΣΜΕΝΟΥ ΑΕΡΑ</b>	<b>ΕΚΔΟΣΗ "P"</b>
ΠΙΕΣΗ ΑΕΡΑ ΕΙΣΟΔΟΥ	6 bar
ΜΕΓ. ΡΟΗ ΣΥΜΠΙΣΤΕΜΕΝΟΥ ΑΕΡΑ	1450 l/min
ΕΞΑΡΤΗΜΑ ΕΙΣΟΔΟΥ	3/8" G θηλυκό

## ΕΞΑΡΤΗΜΑΤΑ ΕΡΓΑΛΕΙΟΥ

- 1 - Κεφαλή συσκευής
- 2 - Δίσκος εργαλείου
- 3 - Λαβή
- 4 - Αναγωγιστική πινακίδα
- 5 - Είσοδος συμπιεσμένου αέρα (ΕΚΔΟΣΗ "P")
- 6 - Φίλτρο σύζευξης αέρα (ΕΚΔΟΣΗ "P")
- 7 - Καλώδιο ρεύματος
- 8 - Είσοδος αέρα ψύξης
- 9 - Έξοδος αέρα ψύξης
- 10 - Έξοδος αέρα λειτουργίας
- 11 - Ασφάλειες κεφαλής
- 12 - Διακόπτης Man-O-Aut (χειροκίνητη λειτουργία-0-αυτόματη λειτουργία) με έλεγχο ταχύτητας
- 13 - Ένδειξη ενεργοποιημένου μοτέρ
- 14 - Ενδεικτική λυχνία στάθμης υγρού (ΕΚΔΟΣΗ "E")
- 15 - Ένδειξη σέρβις
- 16 - Πρίζα ηλεκτρικού εργαλείου
- 17 - Ταχυσύνδεσμος για εργαλείο πεπιεσμένου αέρα (ΕΚΔΟΣΗ "P")
- 18 - Ταχυσύνδεσμος εργαλείου πεπιεσμένου αέρα
- 19 - Εύκαμπτος σωλήνας ηλεκτρικού εργαλείου
- 20 - Εύκαμπτος σωλήνας εργαλείου πεπιεσμένου αέρα (προαιρετικός)
- 21 - Πλαίσιο φίλτρου
- 22 - Ασφάλειες πλαίσιο φίλτρου
- 23 - Φίλτρα (χαρτί ή πολυεστέρα)
- 24 - Αισθητήρας στάθμης υγρού (ΕΚΔΟΣΗ "E")
- 25 - Κάδος σκόνης
- 26 - Χώρος εξαρτημάτων (ΕΚΔΟΣΗ 45 l)
- 27 - Αντιστατικός σύνδεσμος
- 28 - Ακροφύσιο εύκαμπτου σωλήνα
- 29 - Περιστρεφόμενο ακροφύσιο γενικής χρήσης
- 30 - Σακούλα συλλογής σκόνης (χάρτινη ή πλαστική)
- 31 - Προσανατολισμοί τροχοί με ασφάλεια
- 32 - Ρύθμιση εύκαμπτου σωλήνα απορρόφησης (ΕΚΔΟΣΗ "M")
- 33 - Λαστιχένιο πάμα (ΕΚΔΟΣΗ "M")

## ΕΚΚΙΝΗΣΗ

### Παροχή ισχύος

- Γυρίστε τον κεντρικό διακόπτη (12) στη θέση "Ο" (απενεργοποίηση), πριν συνδέσετε αυτήν τη συσκευή στο κεντρικό δίκτυο παροχής ισχύος.
- Η τάση και η συχνότητα του κεντρικού δικτύου παροχής ισχύος πρέπει να συμφωνούν με τα στοιχεία της αναγωγιστικής πινακίδας.
- Συνδέστε τη συσκευή σε ρευματολήπτες που διαθέτουν αγωγό γείωσης και επαρκή προστατευτικά στοιχεία.

### Κεντρικό δίκτυο συμπιεσμένου αέρα

- Μην υπερβαίνετε την τιμή των 6 bar.
- Απαιτείται αφυγρασμένος και φιλτραρισμένος αέρας.
- Συνδέστε τη συσκευή στο κεντρικό δίκτυο συμπιεσμένου αέρα χρησιμοποιώντας εύκαμπτο σωλήνα κατάλληλο για την πίεση αέρα και με εσωτερική διάμετρο τουλάχιστον 10 mm.

### Συναρμολόγηση του περιστρεφόμενου προσαρμογέα (29)

Εισαγάγετε τον προσαρμογέα στο ακροφύσιο εισόδου (28).

### Συνδέσεις ηλεκτρικών εργαλείων

- Βεβαιωθείτε ότι ο διακόπτης του εργαλείου βρίσκεται στη θέση απενεργοποίησης, πριν το συνδέσετε στο ρευματολήπτη του μπροστινού πλαισίου.
- Εισαγάγετε το βύσμα του εργαλείου στο ρευματολήπτη του μπροστινού πλαισίου (16) (εικ. 3).
- Συνδέστε το εργαλείο στο περιστρεφόμενο ακροφύσιο με τον εύκαμπτο σωλήνα (19) (εικ. 5).
- Μη συνδέτε ηλεκτρικά εργαλεία με ισχύ μεγαλύτερη από εκείνη που υποδεικνύεται στο μπροστινό πλαίσιο.

### Συνδέσεις εργαλείου πεπιεσμένου αέρα

- Βεβαιωθείτε ότι ο διακόπτης του εργαλείου βρίσκεται στη θέση απενεργοποίησης, πριν το συνδέσετε στον ταχυσύνδεσμο του μπροστινού πλαισίου.
- Συνδέστε το εργαλείο στη συσκευή με τους ταχυσύνδεσμούς (17) (εικ. 4) και (18) (εικ. 6).
- Συνδέστε τον ομοαξονικό εύκαμπτο σωλήνα (προαιρετικά) στον ταχυσύνδεσμο (20) (εικ. 6).

Ελέγξτε εάν το εργαλείο λειτουργεί όπως υποδεικνύεται στο αντίστοιχο εγχειρίδιο οδηγιών.

### Προκαταρκτικοί έλεγχοι

- Βεβαιωθείτε ότι η σακούλα συλλογής σκόνης (30) έχει τοποθετηθεί στο δοχείο (25) και ότι τα φίλτρα (23) έχουν τοποθετηθεί στην κεφαλή.
- Βεβαιωθείτε ότι ο εύκαμπτος σωλήνας απορρόφησης είναι σωστά τοποθετημένος και δεν εμποδίζει την κίνηση του εργαλείου.
- Βεβαιωθείτε ότι δεν υπάρχουν διαρροές στο σύστημα παροχής συμπιεσμένου αέρα.

## ΧΡΗΣΗ ΤΗΣ ΣΥΣΚΕΥΗΣ

Η συσκευή μπορεί να λειτουργήσει σε χειροκίνητο ή αυτόματο τρόπο λειτουργίας: για να επιλέξετε τον τρόπο λειτουργίας, γυρίστε το διακόπτη (12) προς τα δεξιά (αυτόματος τρόπος λειτουργίας) ή προς τα αριστερά (χειροκίνητος τρόπος λειτουργίας) (εικ. 23). Η πράσινη ενδεικτική λυχνία (13) ανάβει κατά την εκκίνηση του μοτέρ της συσκευής.

### Χρήση του μηχανήματος σε αυτόματο τρόπο λειτουργίας (A)

Αυτόματη λειτουργία σημαίνει ότι γίνεται εκκίνηση της συσκευής, όταν ενεργοποιείται ένα ηλεκτρικό εργαλείο ή ένα εργαλείο πεπιεσμένου αέρα. Η συσκευή απενεργοποιείται αυτόματα οκτώ δευτερόλεπτα μετά την απενεργοποίηση του εργαλείου.

### Χρήση του μηχανήματος σε χειροκίνητο τρόπο λειτουργίας (M)

Χειροκίνητος τρόπος λειτουργίας σημαίνει ότι η συσκευή λειτουργεί συνεχώς. Κατά τη χειροκίνητη λειτουργία, η τροφοδοσία στο ρευματόληπτο του μπροστινού πλαισίου είναι μόνιμα ενεργή.

### Προσαρμογή του επιπέδου απορρόφησης

Μπορείτε να προσαρμόσετε το επίπεδο απορρόφησης και στους δύο τρόπους λειτουργίας γυρίζοντας το κουμπί (12) προς τη θέση "min" (ελάχ.) έως όπου επιτευχθεί η επιθυμητή ισχύς.

### Αυτόματος καθαρισμός των φίλτρων (ΕΚΔΟΣΗ "Ε")

Η συσκευή διαθέτει σύστημα χρονοσυνεχούς καθαρισμού φίλτρων που διατηρεί την ισχύ απορρόφησης σταθερή.

### Επίσης, είναι δυνατή η εκτέλεση ενός πλήρους κύκλου καθαρισμού, ως εξής (εικ. 19).

- Απενεργοποιήστε τη συσκευή.
- Καλύψτε το περιβλήμα απορρόφησης.
- Εκτελέστε επανεκκίνηση της συσκευής διατηρώντας το περιβλήμα καλυμμένο για 15 δευτερόλεπτα.

### Ρύθμιση εύκαμπτου σωλήνα απορρόφησης (ΕΚΔΟΣΗ "Μ")

Για λόγους ασφάλειας των χειριστών, η συσκευή ή την κατηγορία σκόνης Μ διαθέτει ενδεικτική λυχνία η οποία ενεργοποιείται, εάν η ταχύτητα αέρα μέσω του εύκαμπτου σωλήνα μειωθεί κάτω από 20 m/sec.

Ελέγξτε τη διάμετρο του εύκαμπτου σωλήνα και ρυθμίστε τη σωστή τιμή με το διακόπτη του μπροστινού πλαισίου (32) (εικ. 23).



Χρησιμοποιείται μόνο με γνήσιους εύκαμπτους σωλήνες RUPES.

### Ηχητικός συναγερμός (ΕΚΔΟΣΗ "Μ")

Εάν ενεργοποιηθεί ηχητικός συναγερμός, εντοπίστε τις αιτίες (Α.) και διορθώστε το πρόβλημα (Δ.) ενεργώντας όπως προτείνεται στην παρακάτω διαδικασία:

Α: Η ρύθμιση ισχύος είναι πολύ χαμηλή.

Δ: Αυξήστε την ισχύ απορρόφησης.

Α: Η διάμετρος του εύκαμπτου σωλήνα δεν συμφωνεί με την αντίστοιχη ρύθμιση στο μπροστινό πλαίσιο.

Δ: Χρησιμοποιήστε το κουμπί (32) για να ρυθμίσετε τη σωστή διάμετρο του εύκαμπτου σωλήνα.

Α: Ο εύκαμπτος σωλήνας είναι φραγμένος ή έχει λυγίσει.

Δ: Ελέγξτε το σωλήνα και ισιώστε τον.

Α: Η σακούλα σκόνης είναι γεμάτη.

Δ: Ανατρέξτε στην "ΕΝΟΤΗΤΑ ΑΝΤΙΚΑΤΑΣΤΑΣΗΣ" για τη σακούλα σκόνης.

Α: Τα φίλτρα είναι φραγμένα.

Δ: Ανατρέξτε στην "ΕΝΟΤΗΤΑ ΑΝΤΙΚΑΤΑΣΤΑΣΗΣ" για τα φυσιγγία φίλτρου.



Μετά τη λειτουργία σε επικίνδυνο μολυσμένο με σκόνη περιβάλλον όλα τα εξαρτήματα της συσκευής πρέπει να αντιμετωπίζονται ως μολυσμένα. Πριν βγάλετε τη συσκευή από τη μολυσμένη περιοχή ή εκτελέσετε σέρβις, αφαιρέστε όλα τα εξαρτήματα απορρόφησης ή πανί, σφραγίστε το δοχείο σκόνης με το ελαστικό πώμα (33) και φυλάξτε τον εύκαμπο σωλήνα και τα εξαρτήματα σε μια σφραγισμένη σακούλα (ΕΚΔΟΣΗ "Μ").

### Υγρή απορρόφηση (ΕΚΔΟΣΗ "Ε")

Πριν από την απορρόφηση υγρών, αφαιρέστε τη σακούλα σκόνης (χάρτινη ή πλαστική) και αντικαταστήστε τη χάρτινα φυσιγγία φίλτρου με πολυεστερικά. Τα φίλτρα θα πρέπει να είναι υγρά μετά την απορρόφηση.

Μη χρησιμοποιείτε τη συσκευή σε στεγνή σκόνη με υγρά φίλτρα!

### Ενδεικτική λυχνία στάθμης υγρού (ΕΚΔΟΣΗ "Ε")

Η λειτουργία του μοτέρ απορρόφησης διακόπτεται και η ενδεικτική λυχνία στάθμης υγρού (14) ανάβει, όταν ο αισθητήρας υγρού (24) διαπιστώσει ότι ο κάδος (25) είναι γεμάτος. Για επαναφορά της λειτουργίας, αδειάστε τον κάδο (25).

## ΣΥΝΤΗΡΗΣΗ



Απαιτείται επίσηος τεχνικός έλεγχος στα εξαρτήματα και στο σύστημα φίλτραρισματος από εξουσιοδοτημένο κέντρο σέρβις.

### Ενδεικτική λυχνία σέρβις (15)

Η ενδεικτική λυχνία ανάβει για την προγραμματισμένη συντήρηση, ώστε να διατηρούνται οι συνθήκες λειτουργίας της συσκευής. Όταν ανάβει η προειδοποιητική λυχνία, επικοινωνήστε με ένα εξουσιοδοτημένο κέντρο σέρβις για τον έλεγχο και το σέρβις της συσκευής και την επαναφορά της προειδοποιητικής λυχνίας. Η παρατεταμένη χρήση του απορροφητήρα σκόνης με την προειδοποιητική λυχνία αναμμένη μπορεί να οδηγήσει σε αυξημένες απαιτήσεις συντήρησης.

### Εργασίες τακτικού ελέγχου



Για την εκτέλεση των εργασιών σέρβις, η συσκευή πρέπει να αποσυναρμολογηθεί, να καθαριστεί και να υποβληθεί σε σέρβις, στο βαθμό που είναι ευλόγως εφικτό, χωρίς να προκληθεί κίνδυνος για το προσωπικό συντήρησης και για τρίτα άτομα. Οι κατάλληλες προφυλάξεις περιλαμβάνουν την εξουδετέρωση των μολυσματικών παραγόντων πριν από την αποσυναρμολόγηση, την παροχή τοπικού συστήματος εξαερισμού με φίλτρο, όπου γίνεται αποσυναρμολόγηση της συσκευής (σύμφωνα με τους τοπικούς κανονισμούς), τον καθαρισμό της περιοχής συντήρησης και την κατάλληλη ατομική προστασία.

- Ελέγξτε την κατάσταση του εύκαμπτου σωλήνα απορρόφησης.
- Καθαρίστε τον αισθητήρα στάθμης υγρού (24).
- Ελέγξτε το καλώδιο ρεύματος, το βύσμα και την κατάσταση του ρευματόληπτο: σε περίπτωση προβλήματος επικοινωνήστε με ένα εξουσιοδοτημένο κέντρο σέρβις για την αντικατάσταση.
- Ελέγξτε τη σακούλα σκόνης: μην υπερβαίνει το συνιστώμενο όριο βάρους και χωρητικότητας! Εάν η σακούλα σκόνης σχιστεί ή τρυπήσει, ελέγξτε το φυσιγγίο φίλτρου και, εάν χρειαστεί, απευθυνθείτε για αντικατάσταση σε ένα εξουσιοδοτημένο κέντρο σέρβις.
- Ελέγξτε την κατάσταση των φυσιγγίων φίλτρου (23). Εάν σχιστούν ή τρυπήσουν, επικοινωνήστε με ένα εξουσιοδοτημένο κέντρο σέρβις για αντικατάσταση.



Μη χρησιμοποιείτε τη συσκευή χωρίς να έχει τοποθετηθεί το πλήρες σετ φίλτρου!

### Αντικατάσταση σακούλας



Μη σκορπίζετε τη σκόνη κατά την αντικατάσταση της σακούλας σκόνης!

- Φοράτε μάσκα επαρκούς προστασίας από τη σκόνη.
- Απασφαλίστε την κεφαλή πιέζοντας τα πλευρικά άγκιστρα (11) και αφαιρέστε την (1) (εικ. 7-8).

Χάρτινη σακούλα (κωδ. 042.1108/5):

- **ΕΚΔΟΣΗ "Μ"**: Σφραγίστε το δοχείο σκόνης με το κατάλληλο πώμα (33).
- Αφαιρέστε τη γεμάτη σακούλα κλείνοντας το ακροφύσιο με το παρεχόμενο πώμα (εικ. 12 και 13).
- Τοποθετήστε τη νέα σακούλα εισάγοντας το ακροφύσιο, όπως απεικονίζεται (εικ. 14).

Πλαστική σακούλα:

- Αφαιρέστε τη γεμάτη πλαστική σακούλα (εικ. 9).
- Τοποθετήστε τη νέα σακούλα και βεβαιωθείτε ότι το ακροφύσιο βρίσκεται στο στόμιο εισόδου (εικ. 10).
- Γυρίστε την άκρη της σακούλας, όπως απεικονίζεται (εικ. 11). Βεβαιωθείτε ότι οι σπές αντιστάθμισης βρίσκονται πίσω στον κάδο.



Χρησιμοποιείτε μόνο γνήσιες σακούλες σκόνης RUPES. Οι αναλλακτικές σακούλες θα πρέπει να διατηρούνται σε ξηρό μέρος! Τηρείτε τους τοπικούς νομικούς κανονισμούς σχετικά με την απόρριψη.

## Αντικατάσταση φίλτρου



Μη σκορπίζετε τη σκόνη κατά την αντικατάσταση της σακούλας σκόνης!

- Φοράτε μάσκα με φίλτρο επαρκούς προστασίας.
- **ΕΚΔΟΣΗ "M"**: Σφραγίστε το δοχείο σκόνης με το κατάλληλο πώμα (33).
- Απασφαλίστε την κεφαλή πιέζοντας τα πλευρικά άγκιστρα (11) (εικ. 7-8).
- Αναποδογυρίστε την κεφαλή (εικ. 15).
- Αφαιρέστε το πλαίσιο φίλτρου (21) περιστρέφοντας τα άγκιστρα (22) (εικ. 16).
- Αφαιρέστε τα φυσίγγια φίλτρου (εικ. 17) και έπειτα τοποθετήστε τα σε μια σφραγισμένη σακούλα απόρριψης.
- Τοποθετήστε νέα φυσίγγια φίλτρου (κωδ. 036.1108) στο πλαίσιο φίλτρου (εικ. 18) και συναρμολογήστε το ξανά στην κεφαλή.



Χρησιμοποιείτε μόνο γνήσια ανταλλακτικά RUPES.  
Ανατρέξτε στην ιστοσελίδα [www.rupes.com](http://www.rupes.com) για τους κωδικούς των εξαρτημάτων και τα εξουσιοδοτημένα κέντρα σέρβις

Η RUPES Spa. δεν αναλαμβάνει καμία ευθύνη για άμεσες ή έμμεσες ζημιές που οφείλονται στην αδυναμία συμμόρφωσης με τις απαιτήσεις του παρόντος εγχειριδίου.

## ΑΝΑΓΝΩΡΙΣΤΙΚΗ ΠΙΝΑΚΙΔΑ ΕΡΓΑΛΕΙΟΥ

ΘΕΣΗ ΚΑΙ ΕΠΕΞΗΓΗΣΗ ΤΩΝ ΣΤΟΙΧΕΙΩΝ

1. Τύπος εργαλείου.
  2. Ονομαστική τάση λειτουργίας σε Volt (V).
  3. Συχνότητα λειτουργίας σε Hertz (Hz).
  4. Κατηγορία προστασίας.
  5. Ισχύς απορρόφησης σε Watt (W).
  6. Ισχύς στην πρίζα (MEΓ.) Watt (W).
  7. Μέγ. ισχύς σε Watt (W).
  8. Σειριακός αριθμός.
9. Πριν θέσετε σε λειτουργία αυτό το προϊόν, διαβάστε όλες τις οδηγίες και φυλάξτε τις.
10. Στο τέλος της ωφέλιμης διάρκειας ζωής του, το προϊόν, σύμφωνα με την Ευρωπαϊκή Οδηγία 2002/96/CE (RAEE) + 2003/108/CE και την εφαρμογή της στο πλαίσιο του εθνικού δικαίου, δεν επιτρέπεται να απορρίπτεται στο περιβάλλον ή μαζί με τα οικιακά απορρίμματα, αλλά πρέπει να διατίθεται στα εξουσιοδοτημένα κέντρα ανακύκλωσης (επικοινωνήστε με τις αρμόδιες τοπικές αρχές για μια λίστα των σημείων όπου επιτρέπεται η διάθεση σύμφωνα με το νόμο). Η σωστή απόρριψη του προϊόντος συμβάλλει στην προστασία της ανθρωπίνης υγείας και του περιβάλλοντος. Η καθ' οποιονδήποτε τρόπο παράνομη απόρριψη του προϊόντος τιμωρείται από το νόμο.

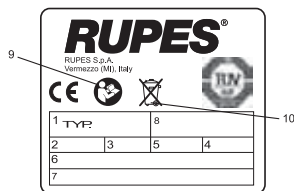

## ΑΝΤΙΜΕΤΩΠΙΣΗ ΠΡΟΒΛΗΜΑΤΩΝ

ΠΡΟΒΛΗΜΑΤΑ	ΑΙΤΙΕΣ	ΛΥΣΕΙΣ
Δεν εκτελείται εκκίνηση του μοτέρ	Δεν υπάρχει τροφοδοσία Το καλώδιο ρεύματος, ο διακόπτης ή το μοτέρ παρουσιάζουν ελάττωμα	Βεβαιωθείτε ότι η μονάδα είναι συνδεδεμένη Επικοινωνήστε με ένα εξουσιοδοτημένο κέντρο σέρβις
Δεν εκτελείται αυτόματη εκκίνηση του απορροφητήρα σκόνης	Ηλεκτρονική μονάδα	Επικοινωνήστε με ένα εξουσιοδοτημένο κέντρο σέρβις
Η ροή απορρόφησης είναι ανεπαρκής	Η σακούλα είναι γεμάτη Έμφραξη σε κάποιον εύκαμπτο σωλήνα ή κάποιο εξάρτημα Φραγμένα φίλτρα	Ελέγξτε τη σακούλα φίλτρου Ελέγξτε τον εύκαμπτο σωλήνα και τα εξαρτήματα Ελέγξτε τα φυσίγγια φίλτρου
Εξέρχεται σκόνη από τον εξερισμό (10)	Το φυσίγγιο φίλτρου είναι σκιασμένο	Επικοινωνήστε με ένα εξουσιοδοτημένο κέντρο σέρβις
Δεν εκτελείται εκκίνηση των εργαλείων	Δυσλειτουργία του τριόδου διακόπτη	Επικοινωνήστε με ένα εξουσιοδοτημένο κέντρο σέρβις
Η ισχύς δεν επαρκεί για το εργαλείο πεπιεσμένου αέρα	Ανεπαρκής τροφοδοσία συμπιεσμένου αέρα	Ελέγξτε τη διόδο αέρα
Η κόκκινη ενδεικτική λυχνία είναι αναμμένη	Υπέρβαση του ορίου τακτικής συντήρησης	Επικοινωνήστε με ένα εξουσιοδοτημένο κέντρο σέρβις
Η κίτρινη ενδεικτική λυχνία είναι αναμμένη (ΕΚΔΟΣΗ "E")	Υπέρβαση της μέγιστης στάθμης υγρού	Αδειάστε τον κάδο

## ПИКТОГРАМА



Първо прочетете следващата инструкция, преди да работите с изделието.



Важни указания за безопасност.



**Внимание!** Този уред съдържа прах, опасен за здравето. Операциите по изпразването и поддръжката, **включително изваждането на частите за събиране на праха**, трябва да се извършват само от упълномощен персонал, носещ подходящи лични предпазни средства. Не работете без монтирана пълна филтрационна система.

## Легенда на символите:



## Проверка на съдържанието на комплекта

Комплектът съдържа:

- машината със захранващ кабел;
- 1 смукателен маркуч (19);
- 1 хартиена торба за прах (30);
- 1 въртяща се доза за n 2 предни колела + n 2 гумени пръстена за маркуч;
- 1 ос за задните колела (вариант 30 l).



При извършването на амбалажните материали спазвайте действащите местни разпоредби, включително тези за рециклиране, ако е необходимо.

## ПРЕДУПРЕЖДЕНИЯ

### Указания за безопасност и предотвратяване на злополуки

- Тази машина може да се използва само от обучени отговорни лица; машината не е предназначена за използване от деца или хора с умствено-сензорни увреждания;
- преди употреба потребителите трябва да получат информация, инструкции и обучение за използването на уреда и за замърсителя, за който е предназначен, включително за правилния метод за безопасно изваждане и извършване на събраните вещества;
- в помещението трябва да се осигури достатъчно интензивно проветряване, ако отработеният въздух се връща в помещението. Националните разпоредби трябва да се спазват;
- температурата в работното пространство трябва да бъде между 10°C и 35°C с влажност между 50% и 90%;
- повърхността, на която стои машината, не трябва да има наклон, по-голям от 10 градуса;
- винаги изваждайте щепсела на машината, когато тя не се използва, преди поддръжка или почистване и преди смяна на торбата за прах или филтрите;
- не дърпайте захранващия кабел, за да извадите щепсела на машината;
- пазете захранващия кабел далеч от топлина, масла и остри ръбове;
- ако токът спре, завъртете превключвателя на инструмента в ИЗКЛЮЧЕНО положение, за да избегнете неочаквано включване, когато токът дойде отново;

- не излагайте машината на дъжд и ниски температури;
- не вдигайте и не пренасяйте машината за дръжката с подемно устройство.



### Опасност от взрив или пожар

- Не събирайте с прахосмукачката огнеопасен или взривоопасен прах (т. е. магнезий, алуминий и пр.);
- не събирайте с прахосмукачката прах от изстъргване на повърхности, обработени с бои без завършен каталитичен цикъл;
- не събирайте с прахосмукачката искри или нажежени до бяло стружки;
- незабавно изключете прахосмукачката от електрическата мрежа, ако от изхода за въздух започне да излиза прах;
- не събирайте с прахосмукачката огнеопасни или взривоопасни течности (т. е. бензин, коресилин и пр.);
- не събирайте с прахосмукачката разяждащи течности или вещества (т. е. киселини, основи, разтворители и др.);
- **ВАРИАНТ „E“:** незабавно изключете електрическото захранване на машината, ако забележите изтичане на пяна или течност по време на събиране на течност с прахосмукачката.

## СПЕЦИФИЧНА УПОТРЕБА

- Този уред е подходящ за натоварена и промишлена работа съгласно EN60335-1 и EN60335-2-69;
- този уред е подходящ за професионална употреба: т. е. в хотели, училища, болници, фабрики, магазини, офиси и като оборудване под наем.
- предният захранващ контакт е предназначен само за специфичната употреба, посочена в това ръководство.
- **ВАРИАНТ „E“:** този уред е подходящ за изсмукване на течности;

### ВАРИАНТ „L“:

Уред, подходящ за отделяне на прах с гранична стойност на излагане по време на работа  $\geq 1 \text{ mg/m}^3$ .  
(Клас L – лека ОПАСНОСТ).



### ВАРИАНТ „M“:

Уред, подходящ за отделяне на прах с гранична стойност на излагане по време на работа  $\geq 0,1 \text{ mg/m}^3$ .  
(Клас M – средна ОПАСНОСТ).



Спазвайте действащите разпоредби за събираните вещества и замърсители.



## ТЕХНИЧЕСКИ ДАННИ

РАБОТНО НАПРЕЖЕНИЕ И ЧЕСТОТА	230 Vac - 50/60 Hz JP 100 Vac - 50/60Hz
МОЩНОСТ	1200 W JP 1050 W (при мин. 500 W)
МОЩНОСТ НА КОНТАКТА (МАКС.)	EU 2400 W UK 1800 W CH-DK 1100 W AUS 1200 W JP 380 W (при мин. 930 W) UK 110 W
ОБЩА МОЩНОСТ (МАКС.)	EU 3600 W UK 3000 W CH-DK 2300 W AUS 2400 W JP 1430 W UK 110 W
КАПАЦИТЕТ ЗА ВЪЗДУХ EN 60335-2-69	165 m <sup>3</sup> /h
НАЛЯГАНЕ НА ЗАСМУКВАНЕ	215 hPa
ТЕГЛО	10,2 kg (S130) 13,5 kg (S145)
РАЗМЕРИ	cm 43 x 42,5 x h 51 (S130) cm 47 x 45 x h 63,5 (S145)
КЛАС ЗАЩИТА	IP X 4
НИВО НА ШУМ EN 60704-3	70 dB(A) - 73 dB (A) ВАРИАНТ „Е“
ПОВЪРХНОСТИ НА ФИЛТРИТЕ	2 x 0,50 m <sup>2</sup>
КАПАЦИТЕТ НА ТОРБАТА ЗА ПРАХ	kg 5 max
КАПАЦИТЕТ НА КОНТЕЙНЕРА	30 l (S130) 45 l (S145)
ПРЕВКЛЮЧАТЕЛ ЗА ЗАХРАНВАНЕТО	MAN - O - AUT
ПНЕВМАТИЧНА ЧАСТ	<b>ВАРИАНТ „Р“</b>
НАЛЯГАНЕ НА ВЪЗДУХА НА ВХОДА	6 bar
МАКС. ПОТОК СГЪСТЕН ВЪЗДУХ	1450 l/min
ФИТИНГ НА ВХОДА	3/8" G женски

## ЧАСТИ НА ИНСТРУМЕНТА

- 1 – Глава на прахосмукачката
- 2 – Постапка на инструмента
- 3 – Дръжка
- 4 – Идентификационна табелка
- 5 – Вход за сгъстен въздух (ВАРИАНТ „Р“)
- 6 – Филтър на въздушното съединение (ВАРИАНТ „Р“)
- 7 – Захранващ кабел
- 8 – Вход за охлаждащ въздух
- 9 – Изход за охлаждащ въздух
- 10 – Изход за работен въздух
- 11 – Фиксатори на главата
- 12 – Превключвател „ръчно-0-автоматично“ с регулатор на скоростта
- 13 – Индикатор за включен мотор
- 14 – Индикатор за нивото на течността (ВАРИАНТ „Е“)
- 15 – Сервизен индикатор
- 16 – Контакт за електрическия инструмент
- 17 – Бързосменник за пневматичния инструмент (ВАРИАНТ „Р“)
- 18 – Бързосменник на пневматичния инструмент
- 19 – Маркуч на електрическия инструмент
- 20 – Маркуч на пневматичния инструмент (ако има)
- 21 – Рамка на филтъра
- 22 – Фиксатори на рамката на филтъра
- 23 – Филтри (хартиени или полиестерни)
- 24 – Датчик за нивото на течността (ВАРИАНТ „Е“)
- 25 – Кофа за прах
- 26 – Отделение за аксесоарите (ВАРИАНТ 45 l)
- 27 – Антистатична връзка

- 28 – Дюза за маркуча
- 29 – Универсална въртяща се дюза
- 30 – Торба за прах (хартиена или пластмасова)
- 31 – Колелца със спирачка
- 32 – Настройка за смукателния маркуч (ВАРИАНТ „М“)
- 33 – Гумена капачка (ВАРИАНТ „М“)

## ВКЛЮЧВАНЕ

### Електрическо захранване

- Завъртете главния превключвател (12) на „О“ (изключено), преди да включите този уред в електрическата мрежа;
- мрежовото напрежение и честота трябва да отговарят на идентификационната табелка;
- включвайте в контакти със заземяване и достатъчна защита.

### Захранване със сгъстен въздух

- Не трябва да превишава 6 бар;
- необходим е изсушен и филтриран въздух;
- включете уреда към захранването със сгъстен въздух с подходящ за въздушното налягане маркуч с вътрешен диаметър минимум 10 mm.

### Сглобяване на въртящия се преходник (29)

Вкарайте преходника във входната дюза (28).

### Свързване на електрическия инструмент

- Проверете дали превключвателят на инструмента е изключен, преди да го включвате в контакта на предния панел;
- включете щепсела на инструмента в контакта на предния панел (16) (фигура 3);
- свържете инструмента с въртящата се дюза с маркуча (19) (фигура 5);
- не включвайте електрически инструменти, които превишават захранването, посочено на предния панел.

### Свързване на пневматичния инструмент

- Проверете дали превключвателят на инструмента е изключен, преди да го включвате в бързосменника на предния панел;
- свържете инструмента към уреда с бързосменниците (17) (фигура 4) и (18) (фигура 6);
- свържете коаксиалния маркуч (ако има) към бързосменника (20) (фигура 6).

Проверете дали инструментът функционира, както е посочено в неговото ръководство.

### Предварителни проверки

- Проверете дали торбата за прах (30) е поставена в контейнера (25) и дали филтрите (23) са поставени на главата;
- проверете дали смукателният маркуч е правилно закрепен и не пречи на движението на инструмента;
- проверете дали няма течове в системата за подаване на сгъстен въздух.

## ИЗПОЛЗВАНЕ НА МАШИНАТА

Машината може да работи в ръчен или в автоматичен режим: за да изберете режима, завъртете превключвателя (12) надясно (автоматичен режим) или наляво (ръчен режим) (фигура 23). Зеленият индикатор (13) се включва, когато моторът на прахосмукачката започне да работи.

### Използване на машината в автоматичен режим (А)

Автоматичната работа означава, че прахосмукачката се включва, когато се включи електрически или пневматичен инструмент. Прахосмукачката автоматично ще се изключи осем секунди след изключването на инструмента.

### Използване на машината в ръчен режим (М)

Ръчната работа означава, че прахосмукачката ще работи непрекъснато. Захранването от контакта на предния панел ще бъде постоянно включено по време на ръчна работа.

### Регулиране на налягането на засмукване

Налягането на засмукване може да се регулира и в двата работни режима със завъртане на регулатора (12) към положение „мин.“, докато се постигне желаната сила.

### Автоматично почистване на филтрите (ВАРИАНТ „Е“)

Машината има система за почистване на филтрите на определен интервал, което поддържа налягането на засмукване постоянно.

### Възможно е да се извърши цялостен цикъл за почистване и по следния начин (фигура 19):

- изключете машината;
- запушете смукателния маркуч;
- рестартирайте машината, като държите маркуча запушен 15 секунди.

### Настройка за смукателния маркуч (ВАРИАНТ „М“)

За безопасността на оператора прахосмукачката клас М има индикатор, който се включва, ако скоростта на въздуха през маркуча падне под 20 m/s. Проверете диаметъра на маркуча и изберете съответната стойност с регулатора на предния панел (32) (фигура 23).



Трябва да се използва с оригинални маркучи RUPES.

### Звуковият алармен сигнал се включва (ВАРИАНТ „М“)

Ако се включи звуковият алармен сигнал, открийте причините (С.) и ги отстранете (R.) с препоръчителното действие в следващата процедура:

- С: Настройката за силата на засмукване е много ниска;
- R: Увеличете силата на засмукване;
- С: Диаметърът на маркуча не съответства на настройката за маркуча на предния панел;
- R: Поставете регулатора за диаметъра на маркуча (32) на съответния диаметър;
- С: Запушен или огънат маркуч;
- R: Проверете и изправете маркуча;
- С: Торбата за прах е пълна;
- R: Вижте раздел „СМЯНА НА ТОРБАТА ЗА ПРАХ“;
- С: Запушени филтри;
- R: Вижте раздел „СМЯНА НА ФИЛТЪРНИТЕ КАСЕТИ“.



След работа в среда, замърсена с опасен прах, всички части на уреда следва да се считат за замърсени; преди да извадите уреда от замърсената площ или да го обслужвате, отстранете целия прах от него с прахосмукачка или кърпа, запушете контейнера за прах с гумената капачка (33) и приберете маркуча и аксесоарите в запечатана торба (ВАРИАНТ „М“).

### Мокро събиране (ВАРИАНТ „Е“)

Преди да събирате с прахосмукачката течности, извадете торбата за прах (хартиена или пластмасова) и сменете хартиените филтърни касети с полиестерни. Филтрите обикновено са влажни след работа.

Не събирайте сух прах с мокри филтри!

### Индикатор за нивото на течността (ВАРИАНТ „Е“)

Моторът на прахосмукачката спира и индикаторът за нивото на течността (14) се включва, когато датчикът за течност (24) отчете запълване на кофата (25). Изпразнете кофата, за да го изключите (25).

## ПОДДРЪЖКА



Необходима е годишна техническа проверка на частите и системата за филтриране от упълномощен сервизен център.

### Сервизен индикатор

Индикаторът се включва за насроченото сервизно обслужване, за да се поддържа работното състояние на машината. Когато предупредителният индикатор се включи, обърнете се към упълномощен сервизен център за проверка и обслужване на уреда и нулиране на предупредителния индикатор.

Продължителното използване на прахосмукачката с включен предупредителен индикатор може да наложи допълнителни операции по поддръжката.

### Операции за редовна проверка



За обслужване от потребителя уредът трябва да се разглоби, почисти и обслужи, доколкото е практически възможно, без да се излага на опасност персоналът по поддръжката и други лица. Подходящите предпазни мерки включват отстраняване на замърсяванията преди разглобяване, осигуряване на локална филтрирана изтегляща вентилация на мястото, на което уредът се разглобява (съгласно местните разпоредби), почистване на района за извършване на поддръжката и подходяща лична защита.

- проверете състоянието на смукателния маркуч;
- почистете датчика за нивото на течността (24);
- проверете състоянието на захранващия кабел, щепсела и контакта: в случай на повреда се обърнете към упълномощен сервизен център за смяна;
- проверете торбата за прах: не превишавайте препоръчителното тегло и капацитет! В случай на разкъсване или пробиване на торбата за прах проверете филтърната касета и евентуално поискайте смяна от упълномощен сервизен център;
- проверете състоянието на филтърните касети (23). В случай на разкъсвания или пробивания се обърнете към упълномощен сервизен център за смяна.



Не използвайте уреда без монтиран пълен комплект филтри!

### Смяна на торбата



Не пръскайте прах по време на смяна на торбата за прах!

- носете подходяща маска за прах;
- откачете главата, като натиснете страничните фиксатори (11), и я свалете (1) (фигура 7-8).

Хартиена торба (код 042.1108/5):

- **ВАРИАНТ „М“**: запушете контейнера за прах със съответната капачка (33);
- извадете цялата торба, като запушете дюзата с осигурената капачка (фигура 12 и 13);
- сложете новата торба, като вкарете дюзата, както е показано на илюстрацията (фигура 14).

Пластмасова торба:

- извадете цялата пластмасова торба (фигура 9);
- поставете новата торба, като се уверите, че дюзата е поставена на входа (фигура 10);
- завъртете края на торбата, както е показано (фигура 11); компенсаторните отвори трябва да останат вътре в кофата.



Използвайте само оригинални торби за прах RUPES. Резервните торби трябва да се държат на сухо! Спазвайте местните нормативни разпоредби за изхвърлянето.

### Смяна на филтрите



Не пръскайте прах по време на смяна на торбата за прах!

- Носете подходяща филтърна маска;
- **ВАРИАНТ „М“**: запушете контейнера за прах със съответната капачка (33);
- откачете главата, като натиснете страничните фиксатори (11) (фигура 7-8);
- обърнете главата с горната част надолу (фигура 15);
- извадете рамката на филтъра (21), като завъртите куките (22) (фигура 16);
- извадете филтърните касети (фигура 17) и ги поставете в запечатаната торба за изхвърляне;
- поставете нови филтърни касети (код 036.1108) в рамката на филтъра (фигура 18) и я монтирайте отново на главата.



Използвайте само оригинални резервни части RUPES. Вижте [www.rupes.com](http://www.rupes.com) за кодовете на частите и упълномощените сервизни центрове

RUPES Spa. не носи отговорност за преки или косвени щети в резултат на неспазване на изискванията на това ръководство.

### ИДЕНТИФИКАЦИОННА ТАБЕЛКА НА ИНСТРУМЕНТА

МЕСТОПОЛОЖЕНИЕ И ЗНАЧЕНИЕ НА ИНФОРМАЦИЯТА

1. Вид на инструмента.
2. Номинално работно напрежение (волта) (V).
3. Работна честота (херца) (Hz).
4. Клас защита.
5. Използвана мощност (вата) (W).
6. Мощност на контакта (макс.) (вата) (W).
7. Максимална мощност (вата) (W).
8. Серийн номер.
9. Прочетете изцяло тези указания, преди да работите с това изделие, и ги запазете.
10. В края на своя експлоатационен срок изделието, съгласно Европейска директива 2002/96/CE (RAEE) + 2003/108/CE и нейното приложение в националното законодателство, не трябва да се изхвърля в околната среда или при битовите отпадъци, а трябва да се предаде в упълномощени центрове за рециклиране (обърнете се към съответните местни власти за списък с местата, където изделието може да се изхвърли по закон). Правилното изхвърляне на изделието помага за опазването на здравето на хората и околната среда. Всяко неправомерно изхвърляне на изделието се наказва по закон.

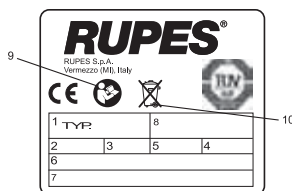

### ОТКРИВАНЕ И ОТСТРАНЯВАНЕ НА НЕИЗПРАВНОСТИ

ПРОБЛЕМИ	ПРИЧИНИ	РЕШЕНИЯ
Моторът не стартира	Няма захранване Дефектен захранващ кабел, превключвател или мотор	Уверете се, че уредът е включен в мрежата Обърнете се към упълномощен сервизен център
Праховсмукачката не стартира автоматично	Електронен модул	Обърнете се към упълномощен сервизен център
Недостатъчна сила на засмукване	Торбата е пълна	Проверете филтърната торба
	Някой от маркуците или аксесоарите е запушен	Проверете гъвкавия маркуч и аксесоарите
Прах от отработения въздух (10)	Запушени филтри	Проверете филтърните касети
	Филтърната касета е скъсана	Обърнете се към упълномощен сервизен център
Инструментите не стартират	Повреда на 3-позиционния превключвател	Обърнете се към упълномощен сервизен център
Недостатъчно захранване за пневматичния инструмент	Недостатъчно подаване на състен въздух	Проверете преминаването на въздуха
Червеният индикатор свети	Превишен лимит за редовна поддръжка	Обърнете се към упълномощен сервизен център
Жълтият индикатор свети (ВАРИАНТ „Е“)	Превишено максимално ниво на течността	Изпразнете кофата

## PIKTOGRAF



Před použitím výrobku si přečtěte následující pokyny.



Důležité bezpečnostní upozornění.



**Pozor!** Toto zařízení obsahuje zdravotně závadný prach. Vyprazdňování a údržbu **včetně vyjímání prostředků pro shromažďování prachu** smí provádět pouze oprávněné osoby s nasazenými osobními ochrannými prostředky. Nepoužívejte výrobek bez nasazeného kompletního filtračního systému.

## Legenda k symbolům:

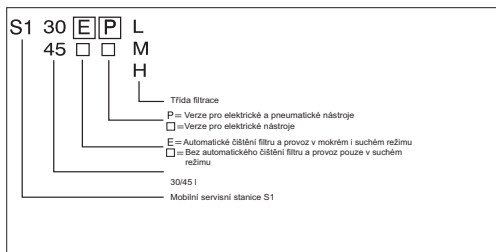

### Kontrola obsahu balení

Obsah balení:

- stroj s napájecím kabelem;
- 1 vysávací hadice (19);
- 1 papírový sáček na prach (30);
- 1 otočné připojení hadice + n 2 přední kolečka + n 2 gumové manžety hadice;
- 1 osa zadních kol (30I verze).



Obal zlikvidujte dle platných místních předpisů případně včetně recyklace.

## VAROVÁNÍ

### Bezpečnostní pokyny

- Stroj mohou obsluhovat pouze proškolené osoby. Nesmí ho obsluhovat děti nebo osoby se sníženými duševními dispozicemi.
- Před použitím musí být obsluha seznámena se všemi informacemi, pokyny a proškolená v používání zařízení a musí dostat informace o znečišťující látce, pro kterou bude stroj použit. Dále musí dostat informace o správném způsobu bezpečného odstranění a likvidace shromažďovaných látek.
- Pokud se odváděný vzduch vrací do místnosti, je potřeba zajistit v místnosti adekvátní výměnu vzduchu. Je nutné dodržet národní předpisy.
- Teplota v pracovní oblasti se musí pohybovat v rozmezí 10 až 35 °C a vlhkost v rozmezí 50% až 90%.
- Povrch, na kterém je stroj umístěn, může mít maximální sklon 10 stupňů.
- Pokud stroj nepoužíváte, vždy ho odpojte od el. sítě; odpojte ho také před prováděním údržby nebo čištěním a před výměnou sáčku na prach nebo filtrů.
- Při odpojování stroje od el. sítě netehtejte za napájecí kabel.
- Napájecí kabel udržujte mimo dosah zdrojů tepla, olejí a ostrých hran.
- V případě výpadku napájení vypněte nástroj vypínačem, aby po opětovném zapnutí proudu nedošlo k náhodnému spuštění.
- Nevystavujte stroj dešti a nízkým teplotám.
- Stroj nezvedejte a nepřeppravujte tak, že ho zavěsíte na zvedací zařízení za rukojeť.



### Nebezpečí výbuchu nebo požáru

- Nevysávejte hořlavý nebo výbušný prach (tj. hořčík, hliník a podobně).
- Nevysávejte prach po broušení brusným papírem z natřených povrchů, které ještě nezaschnuly.
- Nevysávejte jiskry nebo doběla rozžhavené hobliny.
- Pokud z otvoru pro výstup vzduchu vylétává prach, okamžitě odpojte vysavač od el. sítě.
- Nevysávejte hořlavé nebo výbušné kapaliny (tj. benzín, ředidla a podobně).
- Nevysávejte agresivní kapaliny nebo látky (např. kyseliny, základní nátery, rozpouštědla a podobně).
- **VERZE E:** Pokud zjistíte během vysávání kapaliny únik pěny nebo kapaliny, okamžitě odpojte stroj od zdroje napájení.

### SPECIFICKÉ POUŽITÍ

- Zařízení je vhodné pro náročné a průmyslové provozy ve shodě s normou EN60335-1 a EN60335-2-69.
- Zařízení je vhodné pro komerční využití: tj. hotely, školy, nemocnice, továrny, obchody, kanceláře a pronajímané prostory.
- Přední el. zásuvka je určena pouze pro specifické použití uvedené v tomto návodu.
- **VERZE E:** Zařízení je vhodné pro vysávání kapalin.

### VERZE L:

Zařízení je vhodné pro odlučování prachu s mezní hodnotou koncentrace na pracovišti  $\geq 1 \text{ mg/m}^3$ .  
(třída L – mírné NEBEZPEČÍ).



### VERZE M:

Zařízení je vhodné pro odlučování prachu s mezní hodnotou koncentrace na pracovišti  $\geq 0,1 \text{ mg/m}^3$  a dřevěný prach.  
(třída M – střední NEBEZPEČÍ).



Dodržujte veškeré předpisy týkající se shromažďovaných látek a škodlivin.

## TECHNICKÉ ÚDAJE

PROVOZNI NAPĚTÍ KMITOČET	230 Vac - 50/60 Hz JP 100 Vac - 50/60Hz
VÝKON	1200 W JP 1050 W (@min.500 W)
VÝKON V ZÁSUVCE (MAX.)	EU 2400 W UK 1800 W CH-DK 1100 W AUS 1200 W JP 380 W (@min.930 W) UK 110 W
CELKOVÝ VÝKON (MAX.)	EU 3600 W UK 3000 W CH-DK 2300 W AUS 2400 W JP 1430 W UK 110 W
KAPACITA VZDUCHU EN 60335-2-69	165 m <sup>3</sup> /h
SACÍ TLAK	215 hPa
HMOTNOST	10,2 kg (S130) 13,5 kg (S145)
ROZMĚRY	cm 43 x 42,5 x h 51 (S130) cm 47 x 45 x h 63,5 (S145)
KRYTÍ	IP X 4
HLUČNOST EN 60704-3	70 dB (A) - 73 dB (A) VERZE "E"
PLOCHY FILTRŮ	2 x 0,50 m <sup>2</sup>
OBJEM SÁČKU NA PRACH	kg 5 max
OBJEM KONTEJNERU	30 l (S130) 45 l (S145)
VYPÍNAČ	MAN - O - AUT
<b>PNEUMATICKÁ SEKCE –</b>	<b>VERZE P</b>
TLAK NA PŘÍVODU VZDUCHU	6 bar
MAX. PRŮTOK STLAČENÉHO VZDUCHU	1450 l/min
PŘIPOJENÍ NA VSTUPU	3/8" G konektor

## ČÁSTI NÁSTROJE

- 1 – vysávací hlavice
- 2 – zásobník
- 3 - rukojeť
- 4 – identifikační štítek
- 5 – přívod stlačeného vzduchu (VERZE P)
- 6 – vzduchový filtr (VERZE P)
- 7 – napájecí kabel
- 8 – přívod chladicího vzduchu
- 9 – výstup chladicího vzduchu
- 10 – výstup pracovního vzduchu
- 11 – pojistky hlavice
- 12 – ovladač Man-O-Aut s řízením výkonu
- 13 – kontrolka motoru
- 14 – kontrolka hladiny kapaliny (VERZE E)
- 15 – kontrolka servisu
- 16 – zásuvka el. nástroje
- 17 – rychlospojka pneumatického nástroje (VERZE P)
- 18 – rychlospojka pneumatického nástroje
- 19 – hadice el. nástroje
- 20 – hadice pneumatického nástroje (volitelná výbava)
- 21 – rámeček filtru
- 22 – pojistky rámečku filtru
- 23 – Filtry (papírové nebo polyesterové)
- 24 – čidlo hladiny kapaliny (VERZE E)
- 25 – kontejner na prach
- 26 – Přihrádka pro příslušenství (VERZE 45 l)
- 27 – Antistatické připojení
- 28 – Tryska hadice
- 29 – Univerzální otočné připojení hadice
- 30 – Sáček na prach (papírový nebo plastový)
- 31 – Kolečka s brzdou
- 32 – Nastavení sací hadice (VERZE M)
- 33 – Gumová kryčka (VERZE M)

## SPUŠTĚNÍ

### Zdroj napájení

- Před připojením zařízení k el. síti přepněte hlavní vypínač (12) do polohy O (vypnuto).
- Napětí a kmitočety el. sítě musí odpovídat hodnotám na identifikačním štítku.
- Připojujte stroj k el. zásuvkám s uzemněním a odpovídající ochranou.

### Přívod stlačeného vzduchu

- Maximální tlak je 6 barů.
- Vzduch musí být vysušený a filtrovaný.
- Připojujte zařízení k přívodu stlačeného vzduchu hadicí určenou pro daný tlak vzduchu o min. vnitřním průměru 10 mm.

### Sestavení otočného adaptéru (29)

Zasuňte adaptér do trysky hadice (28).

### Připojení el. nástrojů

- Před připojením nástroje do přední el. zásuvky zkontrolujte, zda je nástroj vypnutý.
- Zasuňte zástrčku nástroje do přední el. zásuvky (16) (obr. 3).
- Připojte nástroj pomocí hadice (19) do otočného připojení (obr. 5).
- Nepřipojujte el. nástroje s výkonem vyšším, než je výkon uvedený na předním panelu.

### Připojení pneumatických nástrojů

- Před připojením nástroje do přední rychlospojky zkontrolujte, zda je nástroj vypnutý.
- Připojte nástroj k zařízení pomocí rychlospojky (17) (obr. 4) a (18) (obr. 6).
- Připojte koaxiální kabel (volitelná výbava) k rychlospojce (20) (obr. 6).

Zkontrolujte dle návodu k použití nástroje, zda nástroj funguje.

### Předběžné kontroly

- Zkontrolujte, zda byl sáček na prach (30) vložen do kontejneru (25) a zda byly do hadice vloženy filtry (23).
- Zkontrolujte, zda je správně nasazená vysávací hadice a zda nebrání v pohybu nástroje.
- Zkontrolujte, zda nedochází k netěsnostem v systému přívodu stlačeného vzduchu.

## POUŽITÍ STROJE

Stroj je možné používat v ručním nebo automatickém režimu: režim zvolíte otočením ovladače (12) doprava (automatický režim) nebo doleva (ruční režim) (obr. 23). Při zapnutí motoru vysavače se rozsvítí zelená kontrolka (13).

### Použití stroje v automatickém režimu (A)

Automatický provoz znamená, že vysavač se spustí při zapnutí elektrického nebo pneumatického nástroje.

Vysavač se automaticky vypne 8 sekund po vypnutí nástroje.

### Použití stroje v ručním režimu (M)

Při ručním provozu běží vysavač stále.

V ručním provozu je trvale aktivní přední el. zásuvka.

### Nastavení intenzity vysávání

Intenzitu vysávání je možné nastavit v obou režimech provozu otáčením ovladače (12) směrem k pozici MIN, dokud není dosaženo požadovaného výkonu.

### Automatické čištění filtrů (VERZE E)

Stroj je vybaven časovacím systémem čištění filtrů, který udržuje konstantní intenzitu vysávání.

**Následujícím způsobem je také možné provést úplný čistící cyklus (obr. 19):**

- Vypněte stroj.
- Zakryjte vysávací hadici.
- Stroj spusťte a ponechte hadici zakrytou po dobu 15 sekund.

### Nastavení sací hadice (VERZE M)

Pro zajištění bezpečnosti obsluhy je zařízení pro prach třídy M vybaveno indikátorem, který hlídá, zda rychlost vzduchu v hadici nepoklesne pod 20 m/s. V tom případě zkontrolujte průměr hadice a nastavte správnou hodnotu pomocí nastavení sací hadice (32) (obr. 23).



Používejte výhradně originální hadice RUPES.

### Akustický poplach (VERZE M)

Pokud zazní akustický poplach, zjistěte příčinu (P) a odstraňte ji (O.) pomocí následujících doporučených postupů:

- P: Příliš nízký výkon
- O: *Zvyšte sací výkon.*
- P: Průměr hadice neodpovídá nastavení hadice na předním panelu.
- O: *Nastavte knoflík průměru hadice (32) na správný průměr.*
- P: Zanesená nebo ohnutá hadice
- O: *Zkontrolujte a narovnejte hadici.*
- P: Plný sáček na prach
- O: *Přečtěte si část o výměně sáčku na prach.*
- P: Zanesené filtry
- O: *Přečtěte si část o výměně filtračních vložek.*



Po použití stroje v prostředí zamořeném nebezpečným prachem je nutné považovat všechny části zařízení za kontaminované. Před vynešením zařízení z kontaminované oblasti nebo před jeho údržbou odstraňte ze zařízení veškerý prach vysáním nebo otřením, uzavřete kontejner na prach gumovou krytkou (33) a uložte hadici a příslušenství do uzavřeného pytle (VERZE M).

### Mokrý vysávání (VERZE E)

Před vysáváním kapalin odstraňte sáček na prach (papírový nebo plastový) a nahraďte papírové filtrační vložky polyesterovými. Filtry budou po vysávání vlhké.

Nevysávejte suchý prach s mokrymi filtry!

### Kontrolka hladiny kapaliny (VERZE E)

Když čidlo hladiny kapaliny (24) zjistí, že je kontejner (25) plný, motor vysavače se zastaví a rozsvítí se kontrolka hladiny kapaliny (14). Poplach zrušíte vyprázdněním kontejneru.

## ÚDRŽBA



Jednou ročně je zapotřebí provést kontrolu částí a filtračního systému v autorizovaném servisu.

### Kontrolka servisu (15)

Kontrolka se rozsvítí v okamžiku, kdy je zapotřebí provést plánovanou servisní kontrolu, aby byl stroj udržován v provozuschopném stavu. Když se rozsvítí kontrolka, obraťte se na autorizovaný servis, aby provedl kontrolu a servis zařízení a zhasnul kontrolku. Při používání vysavače s rozsvícenou kontrolkou může dojít ke zvětšení rozsahu potřebné údržby.

### Běžné kontroly



Při provádění servisních úkonů je potřeba zařízení rozmontovat, vyčistit a provést servis v rozumné míře tak, aby nedošlo k ohrožení údržbaře ani dalších osob. Před demontáží je potřeba zajistit adekvátní větrání prostoru, ve kterém bude zařízení demontováno (podle místních předpisů), daný prostor vyčistit a je potřeba si obléci vhodné osobní ochranné prostředky.

- Zkontrolujte stav vysávací hadice.
- Očistěte čidlo hladiny kapaliny (24).
- Zkontrolujte napájecí kabel, zástrčku a el. zásuvku: v případě potřeby se obraťte na autorizovaný servis, který provede výměnu poškozené části.
- Zkontrolujte sáček na prach: nesmí dojít k překročení doporučené hmotnosti a kapacity! V případě prodlívání nebo prodávání sáčku na prach zkontrolujte filtrační vložku a případně požádejte autorizovaný servis o výměnu.
- Zkontrolujte stav filtračních vložek (23). V případě prodlívání nebo prodávání požádejte autorizovaný servis o výměnu.



Nepoužívejte zařízení bez vložených filtrů!

### Výměna sáčku



Při výměně sáčku na prach nevysypte prach!

- Nasadte si vhodnou protiprachovou masku.
- Odpojte hlavici tak, že stisknete boční pojistky (11) a sundáte hlavici (1) (obr. 7-8).

Papírový sáček (kód. č. 042.1108/5):

- **VERZE M:** uzavřete kontejner krytkou (33).
- Vyměňte plný sáček a uzavřete vývod hadice krytkou (obr. 12 a 13).
- Vložte nový sáček dle vyobrazení (obr. 14).

Plastový sáček:

- Vyměňte plný plastový sáček (obr. 9);
- Vložte nový sáček, a zkontrolujte, zda je správně zasunut do vstupu (obr. 10).
- Založte okraj sáčku dle vyobrazení (obr. 11); **zkontrolujte, aby byly kompenzační otvory uvnitř kontejneru.**



Používejte pouze originální sáčky na prach RUPES.  
Náhradní sáčky skladujte v suchu!  
Likvidaci provádějte podle platných místních předpisů.

## Výměna filtrů



Při výměně sáčku na prach nevysypte prach!

- Nasadte si vhodnou masku.
- **VERZE M:** uzavřete kontejner krytkou (33).
- Odpojte hlavici tak, že stisknete boční pojistky (11) (obr.7-8).
- Otočte hlavici vzhůru nohama (obr. 15).
- Vyměňte rámeček filtru (21) otočením háčků (22) (obr. 16).
- Vyměňte filtrační vložky (obr. 17) a vložte je do uzavřeného sáčku na odpadky.
- Vložte nové filtrační (kód. č. 036.1108) vložky do rámečku filtru (obr.18) a vraťte rámeček do hlavice.



Používejte pouze originální náhradní díly RUPES.  
Obj. čísla náhradních dílů zjistíte na [www.rupes.com](http://www.rupes.com) nebo v autorizovaném servisu.

Společnost RUPES Spa. neodpovídá za přímé ani nepřímé škody způsobené nedodržením požadavků v tomto návodu.

## IDENTIFIKAČNÍ ŠTÍTEK NÁSTROJE

### UMÍSTĚNÍ A VÝZNAM INFORMACÍ

1. Typ nástroje
  2. Normální pracovní napětí (V)
  3. Pracovní kmitočet (Hz)
  4. Krytí
  5. Příkon (W)
  6. Výkon v zásuvce (MAX) (W)
  7. Výkon (W)
  8. Sériové číslo
9. Před používáním výrobku si přečtěte celý návod a uložte ho, abyste ho měli pro případ potřeby po ruce.

10. Na konci životnosti nesmí být výrobek dle ustanovení evropské směrnice 2002/96/CE (RAEE) + 2003/108/CE a prováděcích předpisů volně vyhozen nebo zlikvidován jako domácí odpad, ale musí být zlikvidován v autorizovaném recyklačním středisku (informace o místech, kde je možné výrobek zlikvidovat, získáte u místních úřadů). Správnou likvidaci výrobku přispějete k ochraně zdraví lidí a k ochraně životního prostředí. Nezákonná likvidace výrobku je trestná.

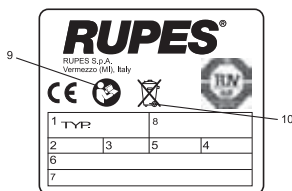

## ODSTRAŇOVÁNÍ ZÁVAD

STAV	PŘÍČINY	ŘEŠENÍ
Motor nestartuje.	Stroj není napájen.	Zkontrolujte, zda je zařízení připojeno k el. síti.
	Vadný napájecí kabel, vypínač nebo motor	Obráťte se na autorizovaný servis.
Vysávání se nespustí automaticky	Elektronický modul	Obráťte se na autorizovaný servis.
Nedostatečný sací výkon	Plný sáček	Zkontrolujte sáček.
	Zanesená některá z hadic nebo příslušenství	Zkontrolujte pružnou hadici a příslušenství.
	Zanesené filtry	Zkontrolujte filtrační vložky.
Z výstupu (10) vylétá prach.	Roztržená filtrační vložka	Obráťte se na autorizovaný servis.
Nástroje se nespustí.	Vadný trojcestný přepínač	Obráťte se na autorizovaný servis.
Nedostatečný výkon pro pneumatický nástroj	Nedostatečný přívod stlačeného vzduchu	Zkontrolujte vzduchovou hadici.
Svítil červená kontrolka.	Překročení doby údržby	Obráťte se na autorizovaný servis.
Svítil žlutá kontrolka (VERZE E).	Překročení max. hladiny kapaliny	Vyprázdněte kontejner.

## PILTKUJUTIS



Enne toote kasutamist lugege järgnevat juhendit.



Olulised ohutusnäidustused



**Ettevaatust!** Seade sisaldab tervist kahjustavat tolmu. Tühjendamise- ja hooldustoiminguid, **sealhulgas tolmu kogumise vahendite eemaldamist**, peab tegema ainult sobivaid isikukaitsevahendeid kandev volitatud personal. Ärge kasutage ilma paigaldamata täieliku filtreerimisüsteemita.

## Tingmärkide vöti:

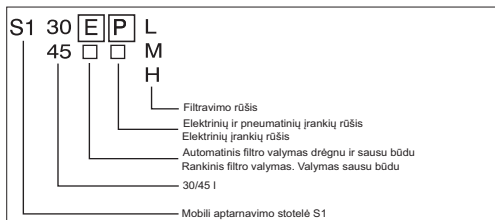

## Pakendi sisu kontroll

Pakend sisaldab:

- Toitejuhtmega varustatud masinat;
- 1 tolmuimemisvoolikut (19);
- 1 paberist tolmu kotti (30);
- 1 tagasipööratavat otsakut + n 2 esirastast + n 2 kummist vooli käärist;
- 1 tagarattavõlli (30 I versioon).



Pakendijäätmete kõrvaldamisel kehtivad kohalikud eeskirjad, sealhulgas taastootlusse võtt, kui seda nõutakse.

## HOIATUSED

### Ohutus- ja õnnetuste ennetamise juhend

- Masinat võivad kasutada ainult koolitatud vastutavad inimesed; masin ei ole mõeldud kasutamiseks lastele või vaimu- ja tajupuudega inimestele;
- enne kasutamist tuleks tagada kasutajatele teave, juhend ja koolitus seadme kasutamise ning saasteaine kohta, mille jaoks seda kasutatakse, sealhulgas ainete ohutu eemaldamise ja kõrvaldamise õige viisi kohta;
- ruumis tuleb tagada õhuvahetuse piisav intensiivsus juhul, kui heitõhk suunatakse ruumi tagasi; arvestada tuleb riigisiseseid eeskirju;
- töökoha temperatuur peab olema vahemikus 10 °C – 35 °C, õhuniiskus vahemikus 50%–90%;
- pinna kalle, millele masin toetub, ei tohi olla rohkem kui 10 kraadi;
- alati ühendage masina pistikust lahti, kui seda ei kasutata, enne hooldamist või puhastamist ning enne tolmu kottide või filtrite väljavahetamist;
- ärge tõmmake toitejuhtmest, kui ühendate masina pistikust lahti;
- hoidke toitejuhet eemal kuumast, õlist ja teravatest servadest;
- voolukatkestuse korral lülitage tööriista lüliti asendisse „OFF” et vältida juhuslikku käivitumist, kui vool taastub;
- ärge jätke masinat vihma või madalate temperatuuride kätte;
- ärge tõstke ega vedage masinat käepidemest tõsteseadmega.



## Plahvatus- või tulekahjuoht

- Ärge imege tule- või plahvatusohtlikku tolmu (st magneesium, alumiinium jne);
- ärge imege lihvimistolmu värvidega töödeldud pindadelt, millel ei ole katalüüsi tsükkel lõpule jõudnud;
- ärge imege sädemeid ega valgehõõguvaid lõikejäätmegi;
- ühendage tolmuimeja viivitamatult toitevõrgust lahti, kui õhu väljalaskevast paiskub välja tolmu;
- ärge imege tule- või plahvatusohtlikke vedelikke (nt bensiini, vedelidid jne);
- ärge imege korrodeerivaid vedelikke ega aineid (nt happed, alused, lahustid jne);
- **VERSIOON „E”:** ühendage masin viivitamatult toiteallikast lahti, kui märkate vahu teket või vedeliku lekkimist vedeliku imemise ajal.

## SPETSIIIFILINE KASUTUS

- Seade sobib raske koormusega ja tööstuslikeks toiminguteks standardite EN60335-1 ja EN60335-2-69 kohaselt;
- seade sobib äriliseks kasutuseks: st hotellides, koolides, haiglates, tehastes, kauplustes, büroodes ja laenutusasutustes;
- eesmine pistikupespa on mõeldud ainult käesolevas kasutusjuhendis osutatud spetsiifiliseks kasutuseks.
- **VERSIOON „E”** seade sobib vedelike imemiseks;

## VERSIOON „L”:

Seade sobib raske eraldamiseks, mille piirväärtus on töökeskkonnas  $\geq 1 \text{ mg / m}^3$ .

(L-klass – kerge OHT).



## VERSIOON „M”:

Seade sobib tolmu eraldamiseks, mille piirväärtus on töökeskkonnas  $\geq 0,1 \text{ mg / m}^3$ , ja puutolmu eraldamiseks.

(M-klass – keskmine OHT).



Arvestage kõiki kogutavatele ainetele ja saasteainele kohaldatavaid eeskirju.



## TEHNILISED ANDMED

TALITLUSPINGE JA SAGEDUS	230 Vac – 50/60 Hz JP 100 Vac – 50/60Hz
TOIDE	1200 W JP 1050 W (@min.500 W)
TOIDE PISTIKUPESAS (MAX)	EU 2400 W UK 1800 W CH-DK 1100 W AUS 1200 W JP 380 W (@min.930 W)
TOIDE KOKKU (MAX)	UK 110 W EU 3600 W UK 3000 W CH-DK 2300 W AUS 2400 W JP 1430 W
ÕHU MAHTUVUS EN 60335-2-69	UK 110 W
VAAKUMI TASE	165 m <sup>3</sup> /h
KAAL	215 hPa 10,2 kg (S130)
MÕÖTMED	13,5 kg (S145) cm 43 x 42,5 x h 51 (S130)
KAITSEKLAAS	cm 47 x 45 x h 63,5 (S145)
MÜRATASE EN 60704-3	IP X 4
FILTREERITAVAD PINNAD	70 dB(A)–73 dB(A) VERSIOON „E”
TOLMUKOGUMISE KOTI MAHUTAVUS	2 x 0,50 m <sup>2</sup> max 5 kg
MAHUTI MAHUTAVUS	30 l (S130) 45 l (S145)
TOITELÜLITI	MAN - O - AUT
<b>PNEUMAATILISE OSA</b>	<b>VERSIOON „P”</b>
SISSELASKEAVA ÕHURÕHK	6 bar
MAX SURUÕHUVOOL	1450 l/min
SISSELASKEAVA LIITMIK	3/8" G emane

## TÕÕRIISTAOSAD

- 1 – Tolmuimeja ülaosa
- 2 – Tööriistaalus
- 3 – Käepide
- 4 – Tehaseandmesilt
- 5 – Suruõhu sisselaskeava (VERSIOON „P”)
- 6 – Õhu sidestusfilter (VERSIOON „P”)
- 7 – Toitejuhe
- 8 – Jahutuse sisselaskeava
- 9 – Jahutuse väljalaskeava
- 10 – Talitluse õhu väljalaskeava
- 11 – Ülaosa lukustavad sahtlid
- 12 – Kiiruse reguleerimisega lüliti Man-0-Aut
- 13 – Sisselülitatud mootori näidik ON
- 14 – Vedeliku taseme näidik (VERSIOON „E”)
- 15 – Hooldusnäidik
- 16 – Elektritööriistade pistikupespa
- 17 – Pneumotööriistade kiirliitmik (VERSIOON „P”)
- 18 – Pneumotööriistade kiirliitmik
- 19 – Elektritööriistade voolik
- 20 – Pneumotööriistade voolik (valikuline)
- 21 – Filtriraam
- 22 – Filtriraami lukustavad sahtlid
- 23 – Filtrid (paberist või polüestrist)
- 24 – Vedeliku taseme andur (VERSIOON „E”)
- 25 – Prüginoü
- 26 – Abiseadiste laegas (VERSIOON 45 l)
- 27 – Antistaatiline ühendus
- 28 – Voolikuotsak
- 29 – Universaalne tagasipööratav otsak
- 30 – Tolmukogumise kott (paberist või plastist)
- 31 – Lukuga seadurrratad
- 32 – Imemisvooliku seadistus (VERSIOON „M”)
- 33 – Kummist kate (VERSIOON „M”)

## KÄIVITAMINE

### Toiteallikas

- Keerake pealüliti (12) asendisse „0” (väljas), kui ühendate seadme vooluvõrku;
- vooluvõrgu pinget ja sagedust peavad vastama tehaseandmesilidele;
- ühendage maandusjuhi ja piisavate kaitsmetega pistikupesadesse.

### Suruõhutorustik

- Ärge ületage 6 baari;
- nõutav on kuivatatud ja filtreeritud õhk;
- ühendage seade suruõhutorustikuga, kasutades voolikut, mis sobib õhurõhuga ja mille sisediameeter on min 10 mm.

### Tagasipööratava siirdmiku kokkupanek (29)

Sisestage siirdmik sisselaskeava otsakusse (28).

### Elektritööriistade ühendused

- Kontrollige, kas tööriista lüliti on enne esipaneeli pistikupesaga ühendamist välja lülitatud;
- sisestage tööriista pistik esipaneeli pistikupesaga (16) (joonis 3);
- ühendage tööriist tagasipööratava otsakuga, kasutades voolikut (19) (joonis 5);
- ärge ühendage elektritööriistade pistikuid, mis ületavad esipaneelil osutatud võimsust.

### Pneumotööriistade ühendused

- Kontrollige, kas tööriista lüliti on enne esipaneeli kiirliitmikuga ühendamist välja lülitatud;
- ühendage tööriist seadmega, kasutades kiirliitmikku (17) (joonis 4) ja (18) (joonis 6);
- ühendage koaksiaalvoolik (valikuline) kiirliitmikuga (20) (joonis 6).

Kontrollige, kas tööriist toimib, nagu on näidatud kasutusjuhendis.

### Eelnev kontroll

- Kontrollige, et tolmu kogumise kott (30) oleks paigaldatud mahutisse (25) ja et filtrid (23) oleksid paigaldatud ülaosale;
- kontrollige, et tolmuimeemisvoolik oleks nõuetekohaselt fikseeritud ega takistaks tööriista liikumist;
- kontrollige, et suruõhuga varustamise süsteem ei lekiks.

## MASINA KASUTUS

Masinat saab kasutada käsi- või automaatsel režiimil: režiimi valimiseks keerake lüliti (12) paremale (automaatne režiim) või vasakule (käsi režiim) (joonis 23). Roheline näidik (13) süttib, kui tolmuimeja mootor käivitub.

### Masina kasutamine automaatsel režiimil (A)

Automaatne talitlus tähendab, et tolmuimeja käivitub, kui elektri- või pneumotoõrriist on sisse lülitatud. Tolmuimeja lülitub automaatselt välja kaheksa sekundit pärast tööriista väljalülitamist.

### Masina kasutamine käsi režiimil (M)

Käsitalitlus tähendab, et tolmuimeja töötab pidevalt. Esipaneeli pistikupesas on toide käsitalitluse ajal pidevalt sees.

### Vaakumi taseme reguleerimine

Vaakumi taset saab reguleerida mõlemal talitlusrežiimil, keerates nuppu (12) asendi „min” poole, kuni saavutatakse soovitud võimsus.

### Filterite automaatne puhastamine (VERSION „E”)

Masinal on katkestiga filtripuhastussüsteem, mis säilitab konstant-se vaakumitugevuse.

### Täieliku puhastusüklit on samuti võimalik teha järgmiselt (joonis 19):

- lülitage masin välja;
- asetage kaas tolmuimeja kestale;
- käivitage masin uuesti, hoides katet ümbrisel 15 sekundit.

### Imemisvooliku seadistus (VERSION „M”)

Kasutaja ohutuse tagamiseks on M-klassi tolmuime seadmetel näidik, mis süttib, kui voolikus langeb õhukiirus alla 20 m/s. Kontrollige vooliku diameetrit ja seadistage esipaneeli ventiilile õige väärtus (32) (joonis 23).



Kasutamiseks ehtsate RUPESi voolikutega.

### Helisignaali talitlus (VERSION „M”)

Kui helisignaali käivitub, otsige üles põhjused (C.) ja korrigeerige (R.) järgnevas menetluses soovitatud meetmega:

- C: liiga madal võimsuse seadistus;
- R: suurendage imemisvõimsust;
- C: vooliku diameeter ei vasta vooliku seadistusega esipaneelile;
- R: seadistage vooliku diameetri nupp (32) õigele diameetrile;
- C: ummistunud või keerunud voolik;
- R: kontrollige ja tehke voolik sirgeks;
- C: täis tolmu kott;
- R: vt tolmu kotti „ASENDAMISE OSA”;
- C: ummistunud filtrid;
- R: vt filtrikassettide „ASENDAMISE OSA”.



Pärast kasutamist ohtliku tolmu saastatud keskkonnas tuleb seadme kõik osad saastunuks lugeda; enne seadme saastunud pirkonnast väljatoimetamist või hooldamist eemaldage sellelt kogu tolm tolmuimeja või lapiga, sulgege tolumahuhi kummist kättega (33) ja hoidke voolikut ning abiseadiseid suletud kotis (VERSION „M”).

### Märg tolmuimeja (VERSION „E”)

Enne vedelike imemist eemaldage tolmu kott (paberist või plastist) ja asendage paberist kassetid polüesterkassetidega. Filtrid peaks olema pärast imemist niisked.

Ärge kasutage kuiva tolmu puhul märgasid filtreid!

### Vedeliku taseme näidik (VERSION „E”)

Tolmuimeja mootor jääb seisma ja vedeliku taseme näidik (14) süttib, kui vedelikuandur (24) tuvastab täis nõu (25). Asetage tühi nõu tagasi (25).

### HOOLDUS



On vaja, et volitatud tugikeskus kontrolliks iga aasta osi ja filtreerimissüsteemi.

### Hooldusnäidik (15)

Näidik süttib regulaarse hoolduse vajaduse korral, et säilitada masina töökindlus. Hoiatustule süttides võtke ühendust volitatud tugikeskusega, kes kontrollib ja hooldab seadet ning lähestab hoiatustule. Tolmuimeja kasutamine süttinud hoiatustulega võib tingida lisahooldustööd.

### Tavapärased kontrolltoimingud



Kasutajahoolduseks tuleb seade lahti võtta, puhastada ja hooldada niivõrd, kui see on mõistlikult otstarbekas, ohustamata hoolduspersonalit ega teisi. Kohased ettevaatusabinõud puudutavad saastet enne lahtivõtmist, lokaalse filtreeritud äratõmbeventilatsiooni tagamist kohas, kus seade lahti võetakse (kohalikest eeskirjadest lähtuvalt), hoolduse tegemise koha puhastamist ja sobivaid isikukaitsevahendeid.

- Kontrollige tolmuimeja vooliku seisukorda;
- puhastage vedelikutaseme andur (24);
- kontrollige toitejuhtme, pistiku ja pistikupesaga vajaduse korral pöörduge väljavahetamiseks volitatud tugikeskuse poole;
- kontrollige tolmu kotti: ärge ületage soovituslikku kaalu ega mahutavust! Tolmu kotti vigastuse või augu korral kontrollige filtrikassetti ja vajaduse korral küsige volitatud tugikeskusest väljavahetamist;
- kontrollige filtrikassettide seisukorda (23). Vigastuste või aukude korral pöörduge volitatud tugikeskuse poole, et need välja vahetada.



Ärge kasutage seadet ilma täit filtrikomplekti paigaldamata!

### Koti väljavahetamine



Ärge ajage tolmu laiali, kui vahetate tolmu kotti!

- Kandke sobivat tolmu maski;
- eemaldage ülaosale suruvad külgmised haagid (11) ning eemaldage ülaosa (1) (joonis 7–8).

Paberist kott (kood 042.1108/5):

- **VERSION „M”**: sulgege tolumahuhi sobiva kättega (33);
- eemaldage täis kott, sulgedes otsaku kaasapandud kättega (joonis 12 ja 13);
- paigaldage uus kott, sisestades otsaku näidatud moel (joonis 14).

Plastist kott:

- eemaldage plastist täis kott (joonis 9);
- paigaldage uus kott, veendudes, et otsak on paigutatud sisselaskeavale (joonis 10);
- keerake kotti serva näidatud moel (joonis 11); **veenduge, et tasandusaugud oleksid nõu sees.**



Kasutage ainult ehtsaid RUPESi tolmu kotte. Varukotte tuleks hoida kuivas kohas! Kõrvaldamisel järgige kohalike õigusnorme.

## Filtriite väljavahetamine



Ärge ajage tolmu laiali, kui vahetate tolmukotti!

- Kandke sobivat tolmumaski;
- VERSIOON „M”**: sulgege tolmumahuti sobiva kattega (33);
- Eemaldage ülaosale suruvad külgmised haagid (11) (joonised 7–8);
- keerake ülaosa ümber (joonis 15);
- eemaldage filtriraam (21), keerates haake (22) (joonis 16);
- eemaldage filtrikassetid (joonis 17) ja paigaldage nad suletud eemalduskotti;
- paigaldage uued filtrikassetid (kood 036.1108) filtriraamile (joonis 18) ja pange see uuesti ülaosal kokku.



Kasutage ainult ehtsaid RUPESi varuosi.  
Osade koode ja volitatud tugikeskusi vaadake veebilehelt [www.rupes.com](http://www.rupes.com).

RUPES Spa ei vastuta käesoleva kasutusjuhendi nõuete eirami-sest tuleneva otsese või kaudse kahju eest.

## TÖÖRIISTA TEHASEANDMESILT

### ANDMETE ASUKOHT JA TÄHENDUS

1. Tööriista liik
  2. Talitluse nimipinge voltides (V)
  3. Talitluse sagedus hertsides (Hz)
  4. Kaitseklass
  5. Kasutusvõimsus vattides (W)
  6. Vool pistikupesas (MAX) vattides (W)
  7. Võimsus vattides (W)
  8. Järjekorranumber
9. Enne toote kasutamist lugege kogu käesolev juhend läbi ja hoidke see alles.
10. Töövaru lõpul ei tohi lähtuvalt Euroopa direktiividest 2002/96/EÜ (elektri- ja elektroonikaseadmete jäätmed) ja 2003/108/EÜ ning direktiivide rakendamisest riigisiseses õiguses lubada toodet keskkonda ega majapidamisprügina ära visata, vaid see tuleb kõrvaldada volitatud taastöötuse keskustes (pöörduge asjaomaste kohalike ametiasutuste poole, et saada loetelu kohtadest, kus toodet on võimalik seadusega kooskõlas kõrvaldada). Toote õige kõrvaldamine aitab kaitsta inimestvist ja kesk-konda. Toot ebaseaduslik kõrvaldamine on seadusega karistatav.

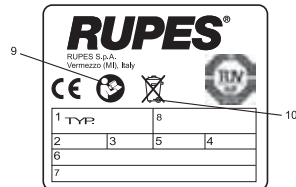

## VEAOTSING JA LAHENDAMINE

TAGAJÄRJED	PÕHJUSED	LAHENDUSED
Mootor ei käivitu	Toidet ei ole datud  Defektne toitejuhe, lüliti või mootor	Veedudge, et seade on pistikupesas ühen-datud  Pöörduge volitatud tugikeskuse poole
Tolmuimeja ei käivitu automaatselt	Elektrooniline moodul	Pöörduge volitatud tugikeskuse poole
Tolmuimeja vool on ebapiisav	Täis kott  Üks voolikutest või abiseadistest on ummistunud  Ummistunud filtrid	Kontrollige filtrikotti  Kontrollige paindlikku voolikut ja abiseadiseid  Kontrollige filtrikassette
Tolm väljalaskevast (10)	Rebenenud filtrikasset	Pöörduge volitatud tugikeskuse poole
Tööriistad ei käivitu	Kolmepositsiooniline lüliti ei tööta õigesti	Pöörduge volitatud tugikeskuse poole
Pneumotööriistade ebapiisav võimsus	Ebapiisav suruõhuga varustus	Kontrollige õhukanalit
Süttinud punane näidik	Ületatud tavapärase hoolduse piir	Pöörduge volitatud tugikeskuse poole
Süttinud kollane näidik (VERSIOON „E”)	Max vedelikutase ületatud	Tühjendage nõu

# हिन्दी भाषा

## पिक्टोग्राफ



उत्पाद को पहली बार चताने के पहले निम्नलिखित निर्देश पढ़ें।



महत्वपूर्ण सुरक्षा संकेत।



**चेतावनी। इस उपकरण में स्वास्थ्य के लिए खतरनाक धूल शामिल हैं।** खाली करने और रखरखाव के संचालन, जिनमें धूल के संग्रह को हटाना शामिल है, का **मतलब** है, इसे केवल अधिकृत उपयुक्त व्यक्तिगत सुरक्षा-साधन पहने हुए कर्मियों द्वारा ही किया जाना चाहिए। पूर्ण निस्पंदन सिस्टम को लगाए बिना काम न करें।

## प्रतीक कुंजी:

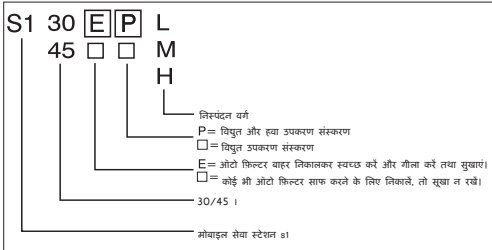

### पैकेज की सामग्री का निरीक्षण

पैकेज में शामिल हैं:

- पावर कॉर्ड से सुसज्जित मशीन;
- 1 वैक्यूम होज (19);
- धूल जमा करने की कागज की एक थैली (30);
- 1 घूमने वाली नॉजल + n 2 सामने के पहिये + n 2 रबड़ होज कफ;
- 1 रियर व्हील एक्सल (30 एल संस्करण).



पैकेजिंग अपशिष्ट निपटान के लिए लागू स्थानीय विनियमों का पालन करने के लिए, जिसमें यदि अनुरोध किया जाय तो रीसाइक्लिंग निपटान शामिल है।

## चेतावनियां

### सुरक्षा और दुर्घटना की रोकथाम के निर्देश

- यह मशीन केवल जिम्मेदार प्रशिक्षित लोगों द्वारा संचालित की जा सकती है, यह मशीन बच्चों या मानसिक - संज्ञान दोषपूर्ण लोगों द्वारा संचालित करने के उद्देश्य से नहीं बनाई गई है;
- उपयोग करने से पहले, उपयोगकर्ताओं को उपकरण और जिस प्रदूषक के लिए इसका प्रयोग किया जाता है, उसके उपयोग के लिए जानकारी, निर्देश और प्रशिक्षण, जिसमें एकत्र किए गए पदार्थों को सुरक्षापूर्वक हटाने और निपटान के लिए सही विधि शामिल है, पदान किया जाना चाहिए;
- अगर निकास हवा कमरे में वापस आ रही है, तो कमरे में पर्याप्त हवा परिवर्तन दर प्रदान करना आवश्यक है। राष्ट्रीय विनियमों का संदर्भ किया जाना आवश्यक है;
- कार्य क्षेत्र का तापमान 10 डिग्री सेल्सियस और 35 डिग्री सेल्सियस के बीच, 50% और 90% के बीच नमी के साथ होना चाहिए।
- जिस सतह पर जो मशीन टिकी हो वह अधिकतम 10 डिग्री ढाल से अधिक पर नहीं होनी चाहिए;
- जब उपयोग में न हो, रखरखाव या सफाई के पहले, और धूल बैग या फिल्टरों को बदलने के पहले हमेशा मशीन का प्लग निकाल देना चाहिए;
- मशीन का प्लग निकालने के लिए कभी पावर कॉर्ड को न खींचें;
- पावर कॉर्ड को गर्मी, तेल और तेज किनारों से दूर रखें;
- बतौर बंद होने की स्थिति में, उपकरण के स्विच को आफ की दशा में रख देना चाहिए ताकि बिजली के वापस आने पर मशीन आकस्मिक रूप से शुरू न हो जाए।
- मशीन को बारिश और कम तापमानों में खुला न छोड़ें।
- किसी उठाने के उपकरण द्वारा मशीन को हँडल से पकड़ कर नहीं उठाएँ और न ही परिवहन करें।



## विस्फोट या आग का खतरा

- ज्वलनशील या विस्फोटक धूल (जैसे मैग्नीशियम, एल्यूमीनियम, आदि) को वैक्यूम न करें;
- उन पेट की गई सतहों से सैंडिंग धूल को वैक्यूम न करें जिन्होंने उत्प्रेरक चक्र पूरा नहीं किया है;
- स्पाक्स या सफेद गर्म छीलनों को वैक्यूम न करें;
- यदि हवा के आउटलेट से धूल बाहर निकल आए तो वैक्यूम के बिजली के मेन्स से कनेक्शन को तुरंत बंद कर दें;
- ज्वलनशील या विस्फोटक तरल पदार्थों (अर्थात् पेट्रोल, थिन्नेर आदि) को वैक्यूम न करें;
- आक्रामक तरलों या पदार्थों (अर्थात् अम्ल, क्षार, सोल्वेंट्स आदि) को वैक्यूम न करें;
- **संस्करण "ई":** यदि तरल को वैक्यूम करते समय झाग या तरल को रिसते देखें तो मशीन की बिजली की आपूर्ति को तुरंत काट दें।

## विशिष्ट उपयोग

- यह उपकरण EN60335-1 ई EN60335-2-69 के अनुसार हैवी इयूटी और औद्योगिक कार्यों के लिए उपयुक्त है;
- यह उपकरण वाणिज्यिक उपयोग: अर्थात् होटल, स्कूल, अस्पताल, कारखानों, दुकानों, कार्यालयों और किराये के व्यवसाय के लिए उपयुक्त है।
- सामने का पावर सॉफ्ट केवल वर्तमान निर्देश मैनुअल में दिये गए संकेत के अनुसार विशिष्ट प्रयोग के लिए है।
- **संस्करण "ई":** यह उपकरण तरल पदार्थों के शोषण के लिए उपयुक्त है;

## संस्करण "एल":

1mg / m<sup>3</sup> के व्यावसायिक जोखिम की एक सीमा मूल्य के साथ धूल अलग करने के लिए उपयुक्त उपकरण।  
(कक्षा एल - हल्का खतरा).



## संस्करण "एम":

1mg / m<sup>3</sup> के व्यावसायिक जोखिम के एक सीमा मूल्य के साथ धूल और लकड़ी के बुरादे को अलग करने के लिए उपयुक्त उपकरण।  
(कक्षा एल - मध्यम खतरा).



पदार्थों और प्रदूषक एकत्र करने के लिए लागू सभी नियमों को देखें।

## तकनीकी ब्योरा

संचालन वोल्टेज और आवृत्ति	230 Vac - 50/60 Hz
विजली	JP 100 Vac - 50/60Hz 1200 W JP 1050 W (@min.500 W)
सॉकेट पर विजली (अधिकतम)	EU 2400 W UK 1800 W CH-DK 1100 W AUS 1200 W JP 380 W (@min.930 W)
कुल विजली (अधिकतम)	EU 3600 W UK 3000 W CH-DK 2300 W AUS 2400 W JP 1430 W UK 110 W
वायु क्षमता EN 60335-2-69	165 m <sup>3</sup> /h
वैक्यूम का स्तर	215 hPa
वजन	10,2 Kg (s130) 13,5 Kg (s145)
आयाम	cm 43 x 42,5 x h 51 (s130) cm 47 x 45 x h 63,5 (s145)
सुरक्षा का वर्ग	IP X 4
शोर का स्तर EN 60704-3	70 dB(A) - 73 dB (A) VERSION 'E'
फिल्टर की सतहें	2 x 0,50 m <sup>2</sup>
धूल संग्रह बैग की क्षमता	Kg 5 max
कंटेनर की क्षमता	30 l (s130) 45 l (s145)
विजली नियंत्रण स्विच	MAN - O - AUT
न्यूमेटिक खंड	संस्करण "पी"
इनलेट (INLET) का वायु दबाव	6 bar
मैक्स संपीडित वायु प्रवाह	1450 l/min
इनलेट (INLET) फिटिंग	3/8" G फिटिंग

## उपकरण के भाग

- वैक्यूम शीर्ष
- उपकरण ट्रे
- हत्था
- पहचान पट्टी
- संपीडित वायु प्रवेशद्वार (संस्करण "पी")
- वायु युग्मन फिल्टर (संस्करण "पी")
- पावर कोर्ड
- शीतलताकारी वायु प्रवेशद्वार
- शीतलताकारक वायु आउटलेट (outlet)
- ऑपरेटिंग वायु आउटलेट
- शीर्ष लोकर्स
- गति नियंत्रण के साथ मैन-O-Aut स्विच
- मोटर ON होने का सूचक
- तरल स्तर सूचक (संस्करण "ई")
- सर्विस इंडिकेटर
- विद्युत उपकरण सॉकेट
- न्यूमेटिक उपकरण के लिए त्वरित युग्मन (संस्करण "पी")
- न्यूमेटिक उपकरण के त्वरित युग्मन
- विद्युत उपकरण होज
- न्यूमेटिक उपकरण होज (वैकल्पिक)
- फिल्टर फ्रेम
- फिल्टर फ्रेम लाकर्स
- फिल्टर (कागज या पॉलिएस्टर)
- तरल स्तर सेंसर (संस्करण "ई")
- डस्ट विन
- सहायक उपकरण खंड (संस्करण 45 एल)
- एंटीस्टैटिक (Antistatic) कनेक्शन
- होज नॉजल
- यूनिवर्सल धूमने वाली नॉजल
- धूल संग्रह बैग (कागज या प्लास्टिक)
- ताले के साथ कैस्टर पहिये
- सक्शन होज सेटिंग (संस्करण "एम")
- रबड़ की टोपी (संस्करण "एम")

## स्टार्ट-अप

### विद्युत आपूर्ति

- इस उपकरण को आपूर्ति मेन्स से जोड़ने के पहले मेन स्विच (12) को "o" (off) की ओर घुमा दें;
- आपूर्ति मेन्स वोल्टेज और आवृत्ति को पहचान की पट्टी से मेल खाना चाहिए;
- भूमि संचालक और पर्याप्त सुरक्षा वाले विद्युत सॉकेट के आउटलेट्स से कनेक्ट करें।

### संपीडित वायु मेन्स

- छह बार से आगे न जाएं।;
- डीह्यूमिडिफाइड (Dehumidified) और फिल्टर्ड हवा की आवश्यकता है
- उपकरण को वायु के दबाव के लिए उपयुक्त और निम्न आंतरिक दबाव वाले एक वायु होज से संपीडित वायु मेन से जोड़ दें 10 मिमी न्यूनतम।

### घूमने वाले एडाप्टर को जमाना (29)

एडाप्टर को इनलेट नॉजल (28) में डालें

### विद्युत उपकरण कनेक्शन

- सामने के पैनल के सॉकेट आउटलेट से जोड़ने के पहले जांच कर लें कि उपकरण का स्विच बंद कर दिया गया है।;
- उपकरण के प्लग को सामने के पैनल के सॉकेट (16) में लगाएं (चित्र 3);
- उपकरण को होज द्वारा घूमने वाली (swiveling) नॉजल (19) से जोड़ें (चित्र 5);
- सामने के पैनल पर इंगित पावर से अधिक के विजली के उपकरण न लगाएं।

### न्यूमेटिक उपकरण कनेक्शन

- सामने के पैनल के त्वरित युग्मन से जोड़ने के पहले जांच कर लें कि उपकरण का स्विच बंद कर दिया गया है।
- को मशीन से त्वरित युग्मनों (17) द्वारा कनेक्ट करें (चित्र और (18) (pic. 6);
- यल होज (वैकल्पिक) को त्वरित युग्मन (20) से कनेक्ट करें (चित्र 6)।

उपकरण के कार्यकलाप की जांच उनकी निर्देश पुस्तिका में दिए सॉकेट के अनुसार करें।

### प्रारंभिक जांचें

- जांच करें कि धूल संग्रह बैग (30) को कंटेनर (25) में लगा दिया गया है और फिल्टरों (23) को शीर्ष पर लगाया गया है;
- जांच करें कि वैक्यूम होज ठीक से लग गया है और उपकरण के चलने में बाधा नहीं डाल रहा है;
- जांच करें कि संपीडित हवा की आपूर्ति प्रणाली में कुछ रिस तो नहीं रहा है।

## मशीन का उपयोग

मशीन को मैनुअल या आटोमेटिक मोड में संचालित किया जा सकता है: मोड का चयन करने के लिए, स्विच (12) को दाईं ओर (आटोमेटिक मोड) या बाईं ओर (मैनुअल मोड) घुमाएं (चित्र जब वैक्यूम मोटर शुरू होती है तो हरा सूचक) (13) प्रज्वलित हो जाता है।

## आटोमेटिक मोड (A) में मशीन का उपयोग करना

स्वचालित आपरेशन का मतलब है कि जब कोई विद्युत या न्यूमेटिक उपकरण चालू किया जाता है, तब वैक्यूम भी चालू हो जाता है। उपकरण को बंद करने के आठ सेकंड बाद वैक्यूम स्वचालित रूप से बंद हो जाएगा।

## मैनुअल मोड (M) में मशीन का उपयोग करना

मैनुअल आपरेशन का मतलब है कि वैक्यूम लगातार चलता है। सामने के पैनल के आउटलेट सॉकेट पर बिजली मैनुअल रूप से चलने के दौरान स्थायी रूप से सक्रिय रहती है।

## वैक्यूम स्तर का समायोजन

दोनों संचालन मोडों में वैक्यूम स्तर को नॉब को "min" की स्थिति की ओर तब तक घुमाकर, जब तक कि वह वांछित पावर तक न पहुंच जाय, समायोजित किया जा सकता है।

## फिल्टरों का स्वचालित सफाई (संस्करण "ई")

मशीन में एक समायोजित फिल्टर सफाई प्रणाली है जो वैक्यूम की ताकत को निरंतर बनाए रखती है।

एक पूर्ण सफाई चक्र को निम्न प्रकार से भी किया जाना संभव है (चित्र 19):

- मशीन के स्विच को बंद कर दें;
- वैक्यूम स्लीव पर कैप लगा दें;
- स्लीव को कैप से 15 सेकंड ढंका रख कर मशीन को पुनः आरम्भ करें।

## सक्शन होज सेटिंग (संस्करण "एम")

एम वर्ग धूल के लिए प्रयोग की जाने वाली मशीन में ऑपरेटर्स सुरक्षा के लिए एक संकेतक दिया गया है जो होज में से जा रही हवा के वेग के 20 मी / सेकंड से नीचे गिरने पर काम करने लगता है। होज के व्यास की जाँच करें और सामने के पैनल के थॉटल (32) पर सही मान सेट करें। (चित्र 23).

 असली RUPES hoses के साथ इस्तेमाल किया जाने के लिए।

## ध्वनिक अलार्म संचालित होता है (संस्करण "एम")

ध्वनिक अलार्म के चलने पर कारणों का पता लगाएं (c) और उनका निवारण करें (A) निम्न कार्यविधि में सफाई की गई कार्रवाई द्वारा:

- C: पावर सेट अप बहुत कम,
- R: सक्शन की शक्ति बढ़ाएँ,
- C: होज का व्यास सामने के पैनल पर दिये गए होज के सेट अप से मेल नहीं का रहा है;
- R: होज के व्यास के नॉब (32) को सही व्यास पर सेट करें;
- C: अवरूढ़ या मुड़ा हुआ होज;
- R: जाँच करें और होज को सीधा करें,
- C: धूल का बैग पूरा भरा हुआ,
- R: धूल बैग "प्रतिस्थापन खंड" देखें;
- C: अवरूढ़ फाइलर (Filters);
- R: फिल्टर कार्ट्रिज "विस्थापन खंड" देखें.

 खतरनाक धूल से दूषित वातावरण में संचालन के बाद उपकरण के सभी भागों को दूषित समझा जाना चाहिए; उपकरण को दूषित क्षेत्र के बाहर निकालने या उसकी सर्विसिंग करने को पहले, उसमें से सारी धूल को वैक्यूम या कपड़े से निकाल दें, धूल के कंटेनर को रबड़ कैप (33) से सील कर दें, और होज तथा अतिरिक्त सामानों को एक सील किये हुए बैग में रख दें (संस्करण "एम")।

## गीला वैक्यूम (संस्करण "ई")

तरल पदार्थों को वैक्यूम करने के पहले, धूल बैग (कागज या प्लास्टिक) को फिल्टर कार्ट्रिजों के स्थान पर पॉलियेस्टर की कार्ट्रिजें लगा दें। वैक्यूम करने के बाद फिल्टर नम हो जाने चाहिए।

गीले फिल्टरों से सूखी धूल के साथ काम न करें।

## तरल स्तर सूचक (संस्करण "ई")

वैक्यूम मोटर बंद हो जाता है और तरल स्तर सूचक (14) तब चालू हो जाता है जब तरल सेंसर (24) को बिन (25) के पूरा भर जाने का पता लगता है। रीसेट करने के लिए बिन (25) को खाली करें।

## रखरखाव

 एक अधिकृत सर्विस सेंटर द्वारा भागों और फिल्टरिंग प्रणाली की तकनीकी जांच आवश्यक है।

## सर्विस इंडिकेटर (15)

मशीन को काम करने की स्थिति में बनाए रखने के लिए अनुसूचित सेवा के लिए इंडिकेटर चालू हो जाता है।

जब चेतावनी की बत्ती जलने लगे तो किसी अधिकृत सेवा केंद्र से संपर्क करें उपकरण की जांच व सर्विस करने और चेतावनी की बत्ती को रीसेट करने के लिए। चेतावनी की बत्ती के साथ वैक्यूम क्लीनर के लंबे समय तक इस्तेमाल से और अधिक रखरखाव आपरेशन पैदा हो सकता है।

## साधारण जांच कार्रवाईयां

 उपयोगकर्ता सर्विसिंग के लिए, जहां तक संभव हो, उपकरण को डिसमेंटल करके, रखरखाव कर्मचारियों और अन्य लोगों को बिना किसी जोखिम पहुंचाए, साफ और सर्विस किया जाना चाहिये। उपयुक्त सावधानियों में डिसमेंटल करने से पहले दूषण, जहां उपकरण को डिसमेंटल किया जाय वहां पर स्थानीय फिल्टर्ड निकास वेंटिलेशन का प्रावधान (स्थानीय नियमों के अनुसार), रखरखाव के क्षेत्र की सफाई और उपयुक्त व्यक्तिगत सुरक्षा शामिल है।

- वैक्यूम के होज की दशाओं की जांच करें;
- तरल स्तर सेंसर (24) को साफ करें;
- पावर कॉर्ड, प्लग, और आउटलेट सॉकेट की दशा की जांच करें: जरूरत हो तो बदलने के लिए किसी अधिकृत सर्विस सेंटर से संपर्क करें;
- धूल बैग की जांच करें: सफाई किए गए वजन और क्षमता से अधिक न भरें। धूल बैग के फट जाने या उसमें छेद हो जाने पर फिल्टर की कार्ट्रिज की जांच करें और अंततः किसी अधिकृत सर्विस सेंटर से उसे बदलने के लिए कहें;
- फिल्टर कार्ट्रिज की हालत (23) की जांच करें। धूल बैग के फट जाने या उसमें छेद हो जाने पर फिल्टर की कार्ट्रिज की जांच करें और अंततः किसी अधिकृत सर्विस सेंटर से उसे बदलने के लिए कहें;

 पूर्ण फिल्टर सेट को फिट किये बिना उपकरण का उपयोग न करें।

## बैग प्रतिस्थापन

 धूल बैग प्रतिस्थापन के दौरान धूल मत फैलाईये।

- एक पर्याप्त धूल मास्क पहनें;
- बगल में स्थित हुकों (11) को धकेलकर शीर्ष को अलग करें और शीर्ष को निकाल लें (1) (चित्र 7-8).

## पेपर बैग (cod. 042.1108/5):

- संस्करण "एम" उपयुक्त कैप (33) के साथ धूल के कंटेनर को सील कर दें;
- दिये गए कैप से नॉजल को बंद करके भरे हुए बैग को निकालें (चित्र 12 और 13),
- बैग को चित्र में दिये अनुसार नॉजल को घुसेड़ कर लगाएं (चित्र 14).

## प्लास्टिक बैग:

- प्लास्टिक के भरे हुए बैग को निकालें (चित्र 9);
- नए बैग को यह पुष्ट करते हुए रखें कि नॉजल इनलेट पर स्थित है (चित्र 10);
- बैग के बैग को दर्शाए अनुसार घुमाएं (चित्र 11); यह सुनिश्चित करें कि काम्प्रेसेशन छिद्र बिन के भीतर हैं।

 केवल असली RUPES धूल बैगों का उपयोग करें। अतिरिक्त बैगों को शुद्ध स्थानों में रखा जाना चाहिए। निपटान के लिए स्थानीय कानूनी नियमों का पालन करें।



## फ़िल्टर प्रतिस्थापन

धूल बैग प्रतिस्थापन के दौरान धूल मत फैलाईये।

- पर्याप्त फिल्टर मास्क पहनें;
- संस्करण "एम": उपयुक्त कैंप (33) से धूल के कंटेनर को सील कर दें;
- बगल में स्थित हुकों (11) को धकेलकर शीर्ष को अलग करें (चित्र 7-8);
- शीर्ष को उल्टा कर दें (चित्र 15);
- हुकों (22) को घुमा कर फिल्टर फ्रेम (21) को निकालें (चित्र 16);
- फिल्टर कार्ट्रिजों को निकालें (चित्र 17) और उन्हें एक सीलबंद निपटान बैग में फिट कर दें;
- फिल्टर फ्रेम में नई फिल्टर कार्ट्रिजें (cod. O36.1108) लगाएं (चित्र 18) और उसे शीर्ष पर वापस लगाएं।



असली RUPES स्पेयर पार्ट्स का ही प्रयोग करें।  
भागों के कोड के लिए [www.rupes.com](http://www.rupes.com) पर देखें और अधिकृत सर्विस सेंटर से संपर्क करें

RUPES Spa. को इस मैनुअल की आवश्यकताओं के गैर-अनुपालन से हुई प्रत्यक्ष या अप्रत्यक्ष क्षतियों के लिए जिम्मेदार नहीं ठहराया जाएगा।

## औजार पहचान की पट्टी

स्थिति और जानकारी का अर्थ

1. उपकरण का प्रकार।
2. नाममात्र काम करने के वोल्टेज के वोल्ट (वी)।
3. कार्य करने की आवृत्ति (हर्ट्ज)।
4. सुरक्षा का वर्ग
5. अवशोषित शक्ति वाट (डब्ल्यू)
6. सोकेट पर विद्युत शक्ति (MAX) वाट (डब्ल्यू)।
7. विद्युत शक्ति max (वाट) (डब्ल्यू)
8. क्रम संख्या
9. यह उत्पाद का संचालन करने के पहले इन सभी निर्देशों को पढ़ लें और उन्हें सेव (SAVE) कर लें।
10. इसके उपयोगी जीवन के अंत में, उत्पाद को, यूरोपीय निर्देशक 2002/96/CE (RAEE) + 2003/108/CE और राष्ट्रीय कानून में इसके कार्यान्वयन के अनुसार, यातावरण में जारी नहीं करना चाहिए या धरेलू अपशिष्ट के रूप में फेंकना नहीं चाहिये, लेकिन अधिकृत रीसाइक्लिंग केन्द्रों (उन जगहों की सूची के लिए जहां उत्पाद का निपटान कानून के अनुसार किया जा सकता है, संबंधित स्थानीय अधिकारियों से संपर्क करें) पर इसका निपटारा करना चाहिए। उत्पाद का सही ढंग से निपटान मानव स्वास्थ्य की रक्षा और पर्यावरण की सुरक्षा में योगदान देता है। उत्पाद का किसी भी नाजायज निपटान कानून द्वारा दंडनीय होगा।

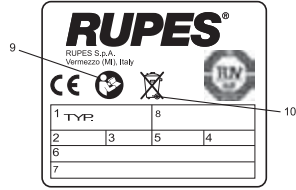

## समस्या निवारण और समाधान

प्रभाव	कारण	उत्तर हल करना
मोटर चालू नहीं होगी	विद्युत शक्ति नहीं है दोषयुक्त पावर कोर्ड, स्विच या मोटर	सुनिश्चित करें कि इकाई का प्लग लगाया हुआ है एक अधिकृत सर्विस सेंटर से संपर्क करें
वैक्यूम स्वचालित रूप से प्रारंभ नहीं होता है	इलेक्ट्रॉनिक मोड्यूल	एक अधिकृत सर्विस सेंटर से संपर्क करें
वैक्यूम प्रवाह अपर्याप्त है	बैग पूरा भर गया है कोई होज या अतिरिक्त उपकरण अवरूद्ध हैं अवरूद्ध फिल्टर	फिल्टर बैग की जाँच करें लचीले होज और अतिरिक्त सामान की जाँच करें फिल्टर कार्ट्रिजों की जाँच करें
निकास से धूल निकल रही है(10)	फटे हुए फिल्टर कार्ट्रिज	एक अधिकृत सर्विस सेंटर से संपर्क करें
उपकरण शुरु नहीं होते हैं	3-वे स्विच की खराबी	एक अधिकृत सर्विस सेंटर से संपर्क करें
न्यूमेटिक उपकरण के लिए अपर्याप्त पावर	संपीड़ित हवा की अपर्याप्त आपूर्ति	हवा के मार्ग की जाँच करें
लाल सूचक चालू है	साधारण रखरखाव की सीमा पार हो गई	एक अधिकृत सर्विस सेंटर से संपर्क करें
पीला सूचक चालू है (संस्करण "ई")	मैक्स. तरल स्तर से अधिक हो गया	बिन को खाली करें

## PIKTOGRAMOK



A termék használata előtt figyelmesen olvassa el a következő útmutatót.



Fontos biztonsági figyelmeztetések.



Figyelem! Ez a készülék az egészségre ártalmas port tartalmaz. Az ürítést és a karbantartási műveleteket, beleértve a por összegyűjtését, csak szakképzett, megfelelő személyi védőfelszerelést viselő személy végezheti. Ne használja a teljes szűrőrendszer felszerelése nélkül.

## Jelmagyarázat:

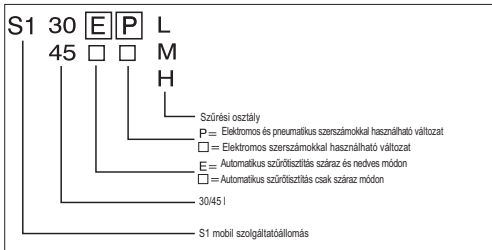

### A csomag tartalmának ellenőrzése

A csomag a következőket tartalmazza:

- a tápkábelrel felszerelt készülék,
- 1 porszívócső (19),
- 1 papír porzsák (30),
- 1 forgó szívócső + 2 első kerék + 2 gumí csörögztítő,
- 1 hátsó kerék tengely (a 30 l-es változat esetén).



A csomagolásból eredő hulladék ártalmatlanítása során tartsa be az érvényes helyi szabályozásokat, beleértve az újrahasznosításra vonatkozó esetleges előírásokat.

## FIGYELMEZTETÉSEK

Biztonsági és balesetmegelőzési utasítások

- Ezt a készüléket csak szakképzett személyek üzemeltethetik, gyerekek és szellemi vagy érzékszervi fogyatékkal élők általi használata nem alkalmas.
- A felhasználóknak a használat előtt információt, útmutatást és képzést kell biztosítani a készülék használatáról és a szennyező anyagokról, amelyhez használnák, beleértve a biztonságos eltávolítás megfelelő módszerét és az összegyűjtött anyagok ártalmatlanítását.
- Ha a kifújt levegő a helyiségbe jut, megfelelő szellőzést kell biztosítani a helyiségben. A nemzeti szabályozásokat be kell tartani.
- A munkaterület hőmérsékletének 10 °C és 35 °C között, a páratartalomnak 50% és 90% között kell lennie;
- A készülék legfeljebb 10 fokok esésű felületre helyezhető.
- A készüléket mindig ki kell húzni, amikor nincs használatban, karbantartás vagy tisztítás előtt, illetve a porzsák vagy a szűrők cseréje előtt.
- Soha ne húzza ki a készüléket a tápkábel meghúzásával.
- Tartsa távol a tápkábelt a hőtől, olajtól és éles tárgyaktól.
- Áramkimaradás esetén a szerszám kapcsolóját állítsa KI állásba, hogy az áramszolgáltatás helyreállításakor ne kapcsoljon be véletlenül.
- Ne tegye ki a készüléket esőnek és alacsony hőmérsékletnek.
- Ne emelje és szállítsa a készüléket emelőeszközökkel a fogantyújánál fogva.



## Robbanás- vagy tűzveszély

- Ne használja a készüléket gyúlékony vagy robbanékony por szívására (pl. magnézium, alumínium stb.);
- ne szívjon fel csiszolóport olyan festett felületekről, amelyeknek nem fejeződött be a katalitikus ciklusa;
- ne szívjon fel szikrákat vagy fehéren izzó forgácsokat;
- ha a levegőkimeneten át por távozik, azonnal válassza le a porszívót az elektromos hálózatról;
- ne szívjon fel gyúlékony vagy robbanékony folyadékokat (pl. benzint, hígítottak stb.);
- ne szívjon fel agresszív folyadékokat vagy anyagokat (pl. savakat, lúgokat, oldószereket stb.);
- „E” VÁLTOZAT: azonnal szüntesse meg a készülék tápellátását, ha folyadék porszívózásakor hab vagy folyadék szivárgását észleli.

## HASZNÁLATI ALKALMASSÁG

- Ez a készülék az EN60335-1 és az EN60335-2-69 szabványnak megfelelő, nagy igénybevételű és ipari tevékenységekre használható.
- Ez a készülék alkalmas kereskedelmi használatra: például szállodákban, iskolákban, kórházakban, gyárakban, üzletekben, irodákban és kölcsönzőkben. „M” VÁLTOZAT:
- Az elülső tápcsatlakozó-aljzat csak a jelen használati útmutatóban leírt módon használható.
- „E” VÁLTOZAT: ez a készülék alkalmas folyadékok felszívására.

## „L” VÁLTOZAT:

A készülék  $\geq 1\text{mg}/\text{m}^3$  munkahelyi kitettség határértékű porleválasztásra alkalmas (L-osztály – Eryne VESZÉLY).



## „M” VÁLTOZAT:

A készülék  $\geq 0,1\text{mg}/\text{m}^3$  munkahelyi kitettség határértékű por és faliszit leválasztására alkalmas. (M-osztály – Közepes VESZÉLY).



Tekintse át az összegyűjtött anyagokra és a szennyező anyagokra vonatkozó előírásokat.



## MŰSZAKI ADATOK

ÜZEMI FESZÜLTÉSÉG ÉS FREKVENCIA	230 Vac - 50/60 Hz JP 100 Vac - 50/60Hz
TELJESÍTMÉNY	1200 W JP 1050 W (@min.500 W)
TELJESÍTMÉNYFELVÉTEL (MAXIMÁLIS)	EU 2400 W UK 1800 W CH-DK 1100 W AUS 1200 W JP 380 W (@min.930 W) UK 110 W
ÖSSZESÍTETT TELJESÍTMÉNY (MAXIMÁLIS)	EU 3600 W UK 3000 W CH-DK 2300 W AUS 2400 W JP 1430 W UK 110 W
LEVEGŐKAPACITÁS EN 60335-2-69	165 m <sup>3</sup> /h
PORSZÍVÓ SZÍVÁSÁNAK ERŐSSÉGE	215 hPa
SÚLY	10,2 kg (S130) 13,5 kg (S145)
MÉRETEK	43 x 42,5 x 51 cm (S130) 47 x 45 x h 63,5 cm (S145)
VEDELMI BESOROLÁS	IP X 4
ZAJSZINT EN 60704-3	70 dB(A) - 73 dB (A) „E” VÁLTOZAT
SZÜRŐFELÜLETEK	2 x 0,50 m <sup>2</sup>
PORZSÁK TÉRFOGATA	kg 5 max
TÁROLÓ KAPACITÁSA	30 l (S130) 45 l (S145)
BEKAPCSOLÓGOMB	MAN - O - AUT
PNEUMATIKUS:	„P” VÁLTOZAT
BEMENETI LÉGNYOMÁS	6 bar
SŰRÍTETT LEVEGŐ MAXIMÁLIS ÁRAMLÁSA	1450 l/min
BEMENETI ILLESZTÉS	3/8” G anyamenet

## A SZERSZÁM ALKATRÉSZEI

- 1 - Porszívófej
- 2 - Szerszámtálcá
- 3 - Fogantyú
- 4 - Azonosító tábla
- 5 - Sűrített levegő bemenete („P” VÁLTOZAT)
- 6 - Levegőcsatlakozó szűrője („P” VÁLTOZAT)
- 7 - Tápkábel
- 8 - Hűtőlevegő bemenete
- 9 - Hűtőlevegő kimenete
- 10 - Üzemi levegő kimenete
- 11 - Fejrögzítő
- 12 - Kézi-0-Automatikus kapcsoló sebességvezérlővel
- 13 - Motor BE jelző
- 14 - Folyadékszintjelző („E” VÁLTOZAT)
- 15 - Szervizjelző
- 16 - Elektromos szerszám csatlakozója
- 17 - Pneumatikus szerszám gyorscsatlója („P” VÁLTOZAT)
- 18 - Pneumatikus szerszám gyorscsatlója
- 19 - Elektromos szerszám csőve
- 20 - Pneumatikus szerszám csőve (opcionális)
- 21 - Szűrőkeret
- 22 - Szűrőkeret rögzítő
- 23 - Szűrők (papír vagy poliészter)
- 24 - Folyadékszint-érzékelő („E” VÁLTOZAT)
- 25 - Portáltá
- 26 - Szerelvényrekesz (45 l-es VÁLTOZAT)
- 27 - Antisztatikus csatlakozás
- 28 - Cső szívócsőve
- 29 - Univerzális forgó szívócső
- 30 - Porzsák (papír vagy műanyag)
- 31 - Görgőkerék rögzítővel
- 32 - Szívócső-beállító („M” VÁLTOZAT)
- 33 - Gumisapka („M VÁLTOZAT”)

## INDÍTÁS

### Tápellátás

- A készülék elektromos hálózatra való csatlakoztatása előtt állítsa a főkapcsolót (12) „O” (kikapcsolva) állásba.
- A hálózati feszültségnek és frekvenciának egyeznie kell az azonosító táblán feltüntetett értékekkel.
- A készüléket földelő vezetékkel és megfelelő védelemmel felszerelt elektromos aljzathoz csatlakoztassa.

### Sűrített levegős hálózat

- A nyomás nem haladhatja meg a 6 bar értéket.
- Párátlanított és szűrt levegő szükséges.
- A készüléket olyan csővel csatlakoztassa a sűrített levegős hálózatra, amely alkalmas az adott légnyomással való használatra, és belső átmérője legalább 10 mm.

## A forgó adapter összeszerelése (29)

Helyezze az adaptert a bemeneti szívócsőbe (28).

### Elektromos szerszámok csatlakoztatása

- Győződjön meg róla, hogy a szerszám kapcsolója ki van kapcsolva, mielőtt csatlakoztatja az elülső panelen található aljzathoz.
- A szerszám csatlakozóját dugja be az elülső panelen található aljzatba (16) (3. kép).
- A csővel csatlakoztassa a szerszámot a forgó szívócsőhöz (19) (5. kép).
- Ne csatlakoztasson az elülső panelen jelzett értéknél nagyobb teljesítményű elektromos szerszámokat.

### Pneumatikus szerszámok csatlakoztatása

- Győződjön meg róla, hogy a szerszám kapcsolója ki van kapcsolva, mielőtt csatlakoztatja az elülső panelen található gyorscsatlóhoz;
- A gyorscsatlókkal csatlakoztassa a szerszámot a készülékhez (17) (4. kép) és (18) (6. kép).
- Csatlakoztassa az (opcionális) koaxiális csövet a gyorscsatlakozóhoz (20) (6. kép).

A szerszám használati útmutatójában leírt módon ellenőrizze a szerszám működését.

### Előzetes ellenőrzések

- Győződjön meg róla, hogy a porzsák (30) el van helyezve a tárolóban (25), és hogy a szűrők (23) fel vannak szerelve a fejre.
- Győződjön meg róla, hogy a porszívócső megfelelően van rögzítve, és nem akadályozza a szerszám mozgását.
- Győződjön meg róla, hogy a sűrített levegős rendszerben nincs szivárgás.

## A KÉSZÜLÉK HASZNÁLATA

A készülék kézi és automatikus üzemmódban használható: az üzemmód kiválasztásához fordítsa a kapcsolót (12) jobbra (automatikus üzemmód) vagy balra (kézi üzemmód) (23. kép). A porszívómotor indításakor a zöld jelzőfény (13) bekapcsol.

### A készülék automatikus üzemmódban való használata (A)

Az automatikus üzemmód azt jelenti, hogy egy elektromos vagy pneumatikus szerszám bekapcsolásakor a porszívó is bekapcsol.

A porszívó a szerszám kikapcsolása után nyolc másodperccel automatikusan kikapcsol.

### A készülék kézi üzemmódban való használata (M)

A kézi üzemmód azt jelenti, hogy a porszívó folyamatosan működik. Kézi üzemeltetés során az elülső panel csatlakozójának áramellátása folyamatosan aktív.

### A porszívó szívási erősségének beállítása

A porszívó szívási szintje minkét üzemmódban a gomb (12) „min” pozíció felé való elfordításával állítható be, amíg el nem éri a kívánt erősséget.

### Automatikus szűrőtisztítás („E” VÁLTOZAT)

A készülék időzített szűrőtisztító rendszerrel van felszerelve, amely állandó szinten tartja a porszívó szívóerejét.

### Teljes tisztítási ciklus is végrehajtható a következőképpen (19. kép):

- kapcsolja ki a készüléket;
- fedje le a porszívó gégecsövet;
- indítsa újra a készüléket, és 15 másodpercig hagyja lefedve a gégecsövet.

**Szívócső beállítása („M” VÁLTOZAT)** Az üzemeltető biztonsága érdekében az M osztályú por takarítására alkalmas készülékek egy jelzővel vannak felszerelve, amely működésbe lép, ha a levegő sebessége a csőben 20 m/s érték alá esik. Ellenőrizze a cső átmérőjét, és állítsa be a helyes értéket az elülső panelen található gombbal (32) (23. kép).



Kizárólag eredeti RUPES csöveket használjon.

### A hangriasztás működése („M” VÁLTOZAT)

Ha működésbe lép a hangriasztás, azonosítja az okát (O.), és alkalmazza a következő eljárásokban javasolt megoldást (M.):

O: Túl alacsony teljesítmény van beállítva.

M: *Növelje a szívóerőt.*

O: A cső átmérője nem egyezik az elülső panelen megadott csőbeállításokkal.

M: *Állítsa a csőátmérő gombot (32) a megfelelő átmérőértékre.*

O: A cső eldugult vagy elgörbült.

M: *Ellenőrizze és egyenesítse ki a csövet.*

O: Megtelt a porzsák.

M: *Lásd a porzsákra vonatkozó „CSERE FEJEZETET”.*

O: Eltömődtek a szűrők.

M: *Lásd a szűrőbetétekre vonatkozó „CSERE FEJEZETET”.*



Ha veszélyes porral szennyezett területen használta a készüléket, minden alkatrészt szennyezettnek kell tekinteni. A készülék szennyezett területen kívüli használata vagy szervizelése előtt távolítsa el belőle az összes port egy porszívóval vagy ruhával, zárja le a portárólót a gumisapkával (33), és lezárt tasakban helyezze el a csövet és a szerelvényeket („M” VÁLTOZAT).

### Folyadék porszívózása („E” VÁLTOZAT)

Folyadékok porszívózása előtt távolítsa el a (papír vagy műanyag) porzsákat, és helyezzen be poliszter szűrőbetéteket a papírból készült helyett. A porszívózás után a szűrőknek nedvesnek kell lenniük.

Ne Använd porszívözoon száraz port nedves szűrőket!

### Folyadékszintjelző („E” VÁLTOZAT)

Amikor a folyadékérzékelő (24) a tartály (25) megtelését érzékeli, a folyadékszintjelző (14) bekapcsol, a porszívó motorja pedig leáll. A visszaállításához ürítse ki a tartályt (25).

## KARBANTARTÁS



Az alkatrészeket és a szűrőrendszert évente ellenőriztetni kell egy hivatalos szervizközponttal.

### Szervizjelző (15)

A jelzőfény bekapcsolása azt jelzi, hogy a gép működő állapotának fenntartásához szervizelés szükséges. Amikor a figyelmeztető jelzőfény világít, vegye fel a kapcsolatot egy hivatalos szervizközponttal

a készülék ellenőrzése és javítása, illetve a jelzőfény visszaállítása céljából. Ha világító jelzőfény mellett hosszabb ideig használja a porszívót, az további karbantartást igényelhet.

### Normál ellenőrzési műveletek



A felhasználói javításhoz a készüléket praktikus és indokolt mértékben szét kell szerelni, ki kell tisztítani és meg kell javítani, anélkül, hogy az kockázatot jelentene a karbantartó személyzetre vagy másokra. A megfelelő övintézkedések közé tartozik a szétszerelés előtt a szennyező anyagok eltávolítása, a helyi szűrt szívó szellőztetés beszerzése a készülék szétszerelésének helyén (a helyi szabályoknak megfelelően), a karbantartási terület tisztítása és a megfelelő személyi védelem.

- Ellenőrizze a porszívócső állapotát;
- tisztítsa meg a folyadékszint-érzékelőt (24);
- ellenőrizze a tápkábel, a csatlakozó és az aljzat állapotát: indokolt esetben kérje az alkatrészek cseréjét egy hivatalos szervizközponttól;
- ellenőrizze, hogy a porzsák nem haladja-e meg az ajánlott súlyt és térfogatot. A porzsák szakadása vagy perforációja esetén ellenőrizze a szűrőbetétet, és rövid időn belül kérjen cserét egy hivatalos szervizközponttól;
- ellenőrizze a szűrőbetétek állapotát (23). Szakadások vagy perforációk esetén kérjen cserét egy hivatalos szervizközponttól.



Ne használja a készüléket, ha nincs felszerelve a teljes szűrőkészlet!

### Porzsák cseréje



A porzsák cseréjekor ne szórja szét a port.

- Viseljen megfelelő porvédő maszkot;
- válassza le a fejet az oldalsó horgok (11) megnyomásával és a fej (1) eltávolításával 7–8. kép).

### Papír porzsák (kód: 042.1108/5):

- „M” VÁLTOZAT: zárja le a porzsákot a megfelelő sapkával (33).
- Távolítsa el az egész zsákot, és zárja le a szívócsövet a mellékelt sapkával (12. és 13. kép);
- helyezze be az új zsákot, és az ábrán látható módon illesse be a szívócsövet (14. kép).

### Műanyag porzsák:

- Távolítsa el az egész műanyag zsákot (9. kép);
- helyezze be az új zsákot, és győződjön meg róla, hogy a szívócső a bemeneti nyílásban található (10. kép).
- fordítsa el a zsák szélét az ábrán látható módon (11. kép), és ügyeljen arra, hogy a kiegyenlítő lyukak a tartályon belül legyenek.



Kizárólag eredeti RUPES porzsákot használjon.  
A tartalék porzsákot száraz helyen tárolja.  
Az ártalmatlanítás során tartsa be a helyi jogszabályokat.

## Szűrőcsere



A porzsák cseréjekor ne szórja szét a port.

- Viseljen megfelelő szűrőmaszkot;
- „M” VÁLTOZAT: zárja le a porzsákat a megfelelő sapkával (33);
- válassza le a fejet az oldalsó horgok (11) megnyomásával (7–8. kép);
- fordítsa fejfel lefelé a fejet (15. kép);
- a kampók (22) elfordításával távolítsa el a szűrő keretét (21) (16. kép);
- távolítsa el a szűrőbetéteket (17. kép), és helyezze őket lezárt gyűjtőzsákba;
- helyezze be az új szűrőbetéteket (kód: 036.1108) a szűrő keretébe (18. kép), és szerelje vissza a fejre.



Kizárólag eredeti RUPES tartalékalkatrészeket használjon.  
Az alkatrészek kódjaival és a hivatalos szervizközpontokkal kapcsolatos információkért keresse fel a [www.rupes.com](http://www.rupes.com) webhelyet

A RUPES Spa. nem vállal felelősséget a kézikönyv követelményeinek figyelmen kívül hagyásából eredő közvetlen vagy közvetett károkért.

## SZERSZÁMAZONOSÍTÓ TÁBLA

### AZ INFORMÁCIÓ ELHELYEZKEDÉSE ÉS JELENTÉSE

1. A szerszám típusa.
  2. Névleges üzemi feszültség (V).
  3. Üzemi frekvencia (Hz).
  4. Védelmi besorolás.
  5. Felvett teljesítmény (W).
  6. Teljesítményfelvétel (maximális) (W).
  7. Maximális teljesítmény (W).
  8. Sorozatszám.
9. A termék használata előtt olvassa el az összes utasítást, és őrizze meg az útmutatót.
10. A termék élettartamának végén a 2002/96/EK (RAEE) + 2003/108/EK európai irányelveknek és azok helyi törvények szerinti értelmezésének megfelelően a termék nem helyezhető el a környezetben és nem selejtezhető háztartási hulladékként, hanem hivatalos újrahasznosítási központokban kell ártalmatlanítani (vegye fel a kapcsolatot a helyi hatóságokkal azon helyek listájáért, ahol a termék törvényesen ártalmatlanítható). A termék megfelelő ártalmatlanítása hozzájárul az emberi egészség és a környezet védelméhez. A termék jogszabályoknak nem megfelelő ártalmatlanítását a törvény bünteti.

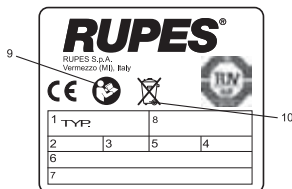

## HIBELHÁRÍTÁS ÉS MEGOLDÁS

TŰNETEK	OKOK	MEGOLDÁSOK
A motor nem indul el	Nincs áramellátás A tápkábel, a kapcsoló vagy a motor meghibásodott	Győződjön meg róla, hogy az egység csatlakoztatva Vegye fel a kapcsolatot egy hivatalos szervizközponttal
A porszívó nem indul el automatikusan	Elektronikus modul	Vegye fel a kapcsolatot egy hivatalos szervizközponttal
A porszívó nem szív megfelelő erővel	Megtelt a porzsák Az egyik cső vagy szerelvény eltömődött	Ellenőrizze a szűrőzsákot Ellenőrizze a rugalmas csövet és a szerelvényeket
Por távozik az elszívőrendszerből (10)	Eltömődtek a szűrők	Ellenőrizze a szűrőbetéteket
A szerszámok nem indulnak el	A háromfázisú kapcsoló meghibásodott	Vegye fel a kapcsolatot egy hivatalos szervizközponttal
A pneumatikus szerszám áramellátása nem megfelelő	Nem megfelelő a sűrítettlevegő-ellátás	Ellenőrizze a levegő áthaladását
Világító vörös színű jelzőfény	A legtöbb normál karbantartás óta eltelt idő meghaladja a határértéket	Vegye fel a kapcsolatot egy hivatalos szervizközponttal
Világító sárga színű jelzőfény („E” VÁLTOZAT)	A folyadék szintje meghaladja a maximális értéket	Ürítse ki a tartályt

## PIKTOGRAMMA



Pirms ierīces pirmās lietošanas reizes izlasiet šos norādījumus.



Svarīgi drošības norādījumi.



**Uzmanību!** Šī ierīce satur veselībai bīstamus putekļus. Iztukšošanas un apkopes darbi, **tai skaitā putekļu savākšanas ierīču izņemšana**, jāveic apmācītam personālam, izmantojot pienācīgus individuālās aizsardzības līdzekļus. Nedarbiniet ierīci bez pilnīgas putekļu filtrēšanas sistēmas.

## Simbolu paskaidrojums:

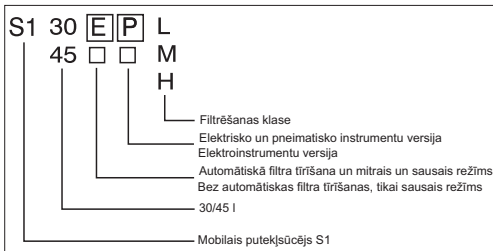

### Iepakojuma saturs

Iepakojumā ietilpst:

- putekļsūcējs ar strāvas kabeli;
- 1 vakuuma šūtene (19);
- 1 papīra putekļu maiss (30);
- 1 grozāms uzgalis + 2 priekšējie riteņi + 2 gumijas šūtenu uznavas;
- 1 aizmugurējo riteņu ass (30 l modelim).



Iepakojuma materiālus izmetiet atkritumos saskaņā ar vietējiem noteikumiem, tai skaitā, ja attiecināmi, par strādādi.

### BRĪDINĀJUMI

Norādījumi par drošību un nelaimes gadījumu novēršanu

- Ar šo ierīci drīkst strādāt tikai apmācīti darbinieki. Ar ierīci nedrīkst strādāt bērni un cilvēki ar mentāliem un maņu traucējumiem;
- pirms ierīces izmantošanas darbiniekam jāsniedz informācija, norādījumi un apmācības par ierīces izmantošanu un vides piesārņotājieli, kam tas paredzēts, tai skaitā par pareizajām savākto vielu aizvākšanas un utilizēšanas metodēm;
- telpā jānodrošina pienācīga gaisa apmaiņa, ja izpūstais gaiss no ierīces atgriežas telpā. Jāņem vērā vietējie valsts noteikumi;
- darba virsmas temperatūrai jābūt starp 10°C un 35°C, mitrumam jābūt starp 50% un 90%;
- virsma, uz kuras novietota ierīce, nedrīkst būt slīpāka par 10 grādiem;
- pēc lietošanas un pirms tīrīšanas, apkopes un putekļu maisu vai filtru maiņas vienmēr atslēdziet ierīci no barošanas;
- neraujiet strāvas kabeli, lai izrautu ierīces kontaktdakšu;
- neturiet strāvas kabeli karstuma, eļļas, asu malu tuvumā;
- strāvas piegādes pārtraukuma gadījumā izslēdziet slēdzi izslēgtā (OFF) stāvoklī, lai novērstu nejausu iedarbošanos, kad atjaunosies strāvas piegāde;
- nepakļaujiet ierīci lietus un zemas temperatūras iedarbībai;
- neceļiet un nepārvietojiet ierīci ar celšanas ierīci, ceļot aiz roktura.



Sprādziena un aizdegšanās risks

- Neizmantojiet ierīci uzliesmojošu vai sprāgstošu putekļu (magnēzija, alumīnija u.c.) savākšanai;
- neizmantojiet ierīci putekļu savākšanai, kad slīpē virsmas, kas apstrādātas ar krāsām, kurām nav beidzies katalizatora cikls;
- neizmantojiet ierīci dzirksteļu vai karstu skaidu savākšanai;
- nekavējoties atvienot ierīci no strāvas, ja no gaisa izplūdes atveres izplūst putekļi;
- neizmantojiet ierīci uzliesmojošu vai sprāgstošu šķidrumu (benzīns, atšķaidītāju u.c.) savākšanai;
- neizmantojiet ierīci agresīvu šķidrumu vai vielu (skābju, šķīdinātāju u.c.) savākšanai;
- **VERSIJA „E”:** nekavējoties atvienot ierīci no strāvas, ja šķidruma savākšanas laikā pamanāt putas vai šķidruma noplūdi.

### PAREDZĒTĀ IZMANTOŠANA

- Šī ierīce piemērota lielas slodzes un rūpnieciskiem apstākļiem saskaņā ar standartiem EN60335-1 un EN60335-2-69;
- šī ierīce piemērota komerciālai izmantošanai: tas ir, viesnīcās, skolās, slimnīcās, rūpnīcās, veikalos, birojos un tīras telpās.
- priekšējā kontaktligzdā ir paredzēta tikai specifiskai izmantošanai saskaņā ar šo rokasgrāmatu.
- **VERSIJA „E”:** šī ierīce piemērota šķidrumu iesūkšanai;

### VERSIJA „L”:

Ierīce piemērota putekļu nošķiršanai ar arodekspozīcijas limitu  $\geq 1 \text{ mg / m}^3$ . (Klase L – neliels RISKS).



### VERSIJA „M”:

Ierīce piemērota putekļu nošķiršanai ar arodekspozīcijas limitu  $\geq 0,1 \text{ mg / m}^3$  un koka putekļiem. (Klase M – vidējs RISKS).



Sīkāku informāciju skatīt noteikumus par savāktajām vielām un vides piesārņojumu.

## TEHNISKĀ SPECIFIKĀCIJA

DARBA SPRIEGUMS UN FREKVENCE	230 Vac - 50/60 Hz JP 100 Vac - 50/60Hz
JAUDA	1200 W JP 1050 W (@min.500 W)
ELEKTROTĪKLA JAUDA (MAX)	EU 2400 W UK 1800 W CH-DK 1100 W AUS 1200 W JP 380 W (@min.930 W) UK 110 W
KOPĒJĀ JAUDA (MAX)	EU 3600 W UK 3000 W CH-DK 2300 W AUS 2400 W JP 1430 W UK 110 W
GAISA TILPUMS EN 60335-2-69	165 m <sup>3</sup> /h
VAKUUMA LĪMENIS	215 hPa
SVARS	10,2 kg (S130) 13,5 kg (S145)
IZMĒRI	cm 43 x 42,5 x h 51 (S130) cm 47 x 45 x h 63,5 (S145)
AIZSARDZĪBAS KLASE	IP X 4
TROKŠŅA LĪMENIS EN 60704-3	70 dB(A) - 73 dB (A) VERSIJAI „E”
FILTRU VIRSMAS	2 x 0,50 m <sup>2</sup>
PUTEKĻU SAVĀKŠANAS MAISA TILPUMS	kg 5 max
TVERTNES TILPUMS	30 l (S130) 45 l (S145)
STRĀVAS SLĒDZIS	MAN - O - AUT
PNEIMATISKAIS AGREGĀTS	VERSIJAI „P”
GAISA IEPLŪDES SPIEDIENS	6 bar
MAKS. SASPIESTĀ GAISA PLŪSMA	1450 l/min
IEPLŪDES SAVIENOJUMS	3/8" iekšējā vītne

### IERĪCES DAĻAS

- 1 - Sūkšanas agregāts
- 2 - Instrumentu nodalījums
- 3 - Rokturis
- 4 - Identifikācijas plāksne
- 5 - Saspiestā gaisa ieplūdes atvere (VERSIJAI „P”)
- 6 - Savienojums ar filtru (VERSIJAI „P”)
- 7 - Strāvas kabelis
- 8 - Dzesēšanas gaisa ieplūde
- 9 - Dzesēšanas gaisa izplūde
- 10 - Darba gaisa izplūde
- 11 - Sūkšanas agregāta stiprinājuma spaiļi
- 12 - Trīspozīciju (Man-0-Aut) slēdzis ar ātruma kontroli
- 13 - Ieslēgta motora indikators
- 14 - Šķidrums līmeņa indikators (VERSIJA “E”)
- 15 - Apkopes indikators
- 16 - Elektroinstrumenta kontaktligzdā
- 17 - Pneimoinstrumenta ātrais savienojums (VERSIJA „P”)
- 18 - Pneimoinstrumenta ātrais savienojums
- 19 - Elektroinstrumenta šūtene
- 20 - Pneimoinstrumenta šūtene (papildaprīkojums)
- 21 - Filtra rāmis
- 22 - Filtra rāmja spaiļi
- 23 - Filtri (papīra vai poliēstera)
- 24 - Šķidrums līmeņa sensors (VERSIJA „E”)
- 25 - Putekļu tvertne
- 26 - Piederumu nodalījums (45 l modelim)
- 27 - Antistatisks savienojums
- 28 - Šūtenes uzgalis
- 29 - Universāls grozāms uzgalis
- 30 - Putekļu savākšanas maiss (papīra vai plastmasas);
- 31 - Riteņi ar bremzi
- 32 - Sūkšanas šūtenes iestatītājs (VERSIJA „M”)
- 33 - Gumijas uzgalis (VERSIJA „M”)

## IEDARBINĀŠANA

### Barošana

- Pirms ierīces pieslēgšanas tīklam ierīces strāvas slēdzi (12) pagriez stāvoklī „O” (izslēgts);
- elektrotīkla spriegumam un frekvencei jāatbilst identifikācijas plāksnītē norādītajai;
- pievienojiet ierīci kontaktligzdām, kam ir saņemjums un pienācīga aizsardzība.

### Saspiestā gaisa sistēma

- Spiediens ne augstāks par 6 bar;
- jāizmanto sausināts un filtrēts gaiss;
- pievienojiet ierīci saspiestā gaisa sistēmai ar šūteni, kas piemērota attiecīgajam gaisa spiedienam un kam min. iekšējais diametrs ir 10 mm.

### Grozāmā adaptera (29) uzstādīšana

Ievietojiet adapteri ieplūdes uzgalī (28).

### Elektroinstrumenta pieslēgšana

- Pirms instrumenta pieslēgšanas priekšējā paneļa kontaktligzdā pārbaudiet, vai strāvas slēdzis izslēgts;
- iestipriniet instrumenta kontaktdakšu kontaktligzdā priekšējā panelī (16) (3. attēls);
- pievienojiet instrumentu grozāmajam uzgalim ar šūteni (19) (5. attēls);
- nepievienojiet elektroinstrumentus, kam jauda pārsniedz uz priekšējā paneļa norādīto.

### Pneimoinstrumenta pieslēgšana

- Pirms instrumenta pieslēgšanas priekšējā paneļa kontaktligzdā pārbaudiet, vai strāvas slēdzis izslēgts;
- pievienojiet instrumentu ierīcei ar ātro savienojumu (17) (4. attēls) un (18) (6. attēls);
- pievienojiet koaksiālo cauruli (papildaprīkojums) ātrajam savienojumam (20) (6. attēls).

Pārbaudiet instrumenta darbību saskaņā ar instrumenta rokasgrāmatu.

### Iepriekšējās pārbaudes

- Pārbaudiet, vai putekļu savākšanas maiss (30) ir ievietots tvertnē (25) un ka sūkšanas agregātā uzstādīti filtri (23);
- pārbaudiet, vai sūkšanas šūtene ir pienācīgi nostiprināta un netraucē instrumentu kustību;
- pārbaudiet, vai saspiestā gaisa sistēmā nav noplūdes.

## IERĪCES IZMANTOŠANA

Ierīce var darboties manuālā vai automātiskajā režīmā: lai izvēlētos režīmu, pagrieziet slēdzi (12) pa labi (automātiskais režīms) vai pa kreisi (manuālais režīms) (23. attēls). Kad iedarbojas vakuuma motors, iedegas zālais indikators (13).

### Ierīces izmantošana automātiskajā režīmā (A)

Automātiskais režīms nozīmē, ka vakuuma motors ieslēdzas, kad tiek ieslēgts elektriskais vai pneimatiskais instruments.

Vakuuma motors automātiski izslēdzas pēc astoņām sekundēm, kad izslēgts instruments.

### Ierīces izmantošana manuālajā režīmā (M)

Manuālais režīms nozīmē, ka vakuuma motors darbojas pastāvīgi. Manuālajā režīmā priekšējā panelā kontaktlīdzda pastāvīgi ir strāva.

### Vakuuma līmeņa regulēšana

Vakuuma līmeni var regulēt abos darba režīmos, pagriežot pogu (12) virzienā uz „min”, līdz sasniegta vēlamā jauda.

### Automātiskā filtru tīrīšana (VERSĪJA „E”)

Ierīcei ir filtra tīrīšanas laika sistēma, kas uztur vakuuma jaudu pastāvīgu.

#### Ir iespējams veikt arī pilnu tīrīšanas ciklu šādi (19. attēls):

- izslēdziet ierīci,
- aizbāziet šūtenes galu;
- pārstartējiet ierīci, paturot aizbāzni 15 sekundes.

### Sūkšanas šūtenes iestatīšana (VERSĪJA „M”)

Lietotāja drošībai ierīce, kas paredzēta M klases putekļiem, ir aprīkota ar indikatoru, kas iedarbojas, ja gaisa ātrums caur šūteni nokrīt zem 20 m/sek. Pārbaudiet šūtenes diametru un iestatiet pareizo vērtību priekšējā panelā rokturī (32) (23. attēls).



Sistēma jāizmanto kopā ar autentiskām RUPES šūtenēm.

### Akustiskās trauksmes darbība (VERSĪJA „M”)

Ja iedarbojas akustiskā trauksme, noskaidrojiet iemeslu (I.) un izlabojiet traucējumu (D.) saskaņā ar šeit aprakstīto:

I: Jaudas iestatījums par zemu;

D: *Palieliniet sūkšanas jaudu;*

I: Šūtenes izmērs neatbilst iestatījumam priekšējā panelī;

D: *Iestatiet šūtenes diametra rokturī (32) pareizajā diametrā;*

I: Aizsērējusi vai salocīta šūtene;

D: *Pārbaudiet un izmainojiet šūteni;*

I: Pilns putekļu maisis;

D: *Skatīt nodaļu „Putekļu maisu nomaiņa”;*

I: Aizsērējis filtrs;

R: *Skatīt nodaļu „Filtru nomaiņa”;*



Pēc darba vidē, kas piesārņota ar bīstamiem putekļiem, visas ierīces daļas uzskatāmas par piesārņotām, tāpēc pirms ierīces pārvietošanas ārpus piesārņotās zonas vai apkopšanas noīriet no tās visus putekļus ar putekļsūcēju vai lupatu, nolīvējiet putekļu tvertni ar gumijas aizbāzni (33) un ievietojiet šūteni un piederumus aizvērtā maisā (**Versija „M”**).

### Šķidrums savākšana (VERSĪJA „E”)

Pirms šķidruma savākšanas izņemiet putekļu maisu (papīra vai plastmasas) un nomainiet papīra filtrus ar poliestera filtriem. Pēc šķidruma vākšanas filtriem jābūt mitriem.

Nedrīkst vākt sausus putekļus ar slapjiem filtriem!

### Šķidruma līmeņa indikators (VERSĪJA „E”)

Vakuuma motors apstājas un iedegas šķidruma līmeņa indikators (14), ja šķidruma sensors (24) konstatē, ka tvertne (25) ir pilna. Lai atiestatītu indikatoru, jāiztukšo tvertne (25).

## TEHNISKĀ APKOPE



Reizi gadā ierīce jānodod pilnvarotā servisa centrā, lai veiktu daļu un filtru sistēmas tehnisko apkopi.

### Apkopes indikators (15)

Indikators iedegas, kad jāveic plānotā apkope, lai nodrošinātu pienācīgu ierīces darba stāvokli. Kad iedēdzies brīdinājuma signāls, sazinieties ar pilnvarotu servisa centru, lai pārbaudītu un apkoptu ierīci un nodzēstu indikatoru. Ilgstoša putekļsūcēja lietošana, degot brīdinājuma signālam, var izraisīt papildu apkopes darbus.

### Parastās pārbaudes



Lai lietotājs apkoptu ierīci, tā ir jāizjauc, jāiztīra un jāapkopj saprātīgā apmērā, kas nerada riskus apkopes veicējiem un citiem. Jāievēro drošības pasākumi: piesārņojuma savākšana pirms izjaukšanas, izplūdes ventilācija ar filtriem telpā, kur notiek izjaukšana (saskaņā ar vietējiem noteikumiem), apkopes vietas satīrīšana un individuālās aizsardzības līdzekļi.

- pārbaudiet vakuuma šūtenes stāvokli;
- iztīriet šķidrums līmeņa sensoru (24);
- pārbaudiet strāvas kabeli, kontaktakšus un kontaktlīdzgudus: ja vajadzīgs, sazinieties ar pilnvarotu servisa centru, lai nomainītu;
- pārbaudiet putekļu maisu: nepārsniedziet ieteicamo svaru un tilpumu! Ja putekļu maisis iepilnis vai caurs, pārbaudiet filtra ieliktni un, ja vajadzīgs, sazinieties ar pilnvarotu servisa centru, lai nomainītu;
- pārbaudiet filtra ieliktnu stāvokli (23). Ja tie iepilns vai cauri, sazinieties ar pilnvarotu servisa centru, lai nomainītu.



Nedarbiniet ierīci bez pilnīga filtru komplekta!

### Maisu nomaiņa



Uzmanieties, lai maisu maiņas laikā neizplatās putekļi!

- valkājiet pienācīgu putekļu masku;
- atvienojiet sūkšanas agregātu, paspiežot sānu spaiļi (11), un noņemot to (1) (7.-8. attēls)

Papīra maisis (kods 042.1108/5):

- **VERSĪJA “M”**: noslēdziet putekļu tvertni ar attiecīgo aizbāzni (33);
- izņemiet pilno maisu, aizbāžot uzgali ar aizbāzni (12. un 13. attēls);
- ielieciet jauno maisu, ievietojot uzgali saskaņā ar attēlā parādīto (14. attēls).

Plastmasas maisis:

- izņemiet pilno plastmasas maisu (9. attēls);
- ielieciet jauno maisu, pārbaudot, vai uzgalis ir uzlikts uz iepilnes atveres (10. attēls);
- pagrieziet maisa malu (11. attēls); pārliecinieties, ka kompensēšanas atveres ir tvertnes iekšpusē.



Izmantojiet tikai oriģinālos RUPES putekļu maisus. Rezerves maisi jātur sausā vietā! Utilizējiet saskaņā ar vietējiem noteikumiem.

## Filteru nomaiņa



Uzmanieties, lai filtru maiņas laikā neizplatās putekļi!

- valkājiet pienācīgu putekļu masku;
- **VERSĪJA „M”**: noslēdziet putekļu tvertni ar attiecīgo aizbāzni (33);
- atvienojiet sūkšanas agregātu, paspiežot sānu spaiļes (11) (7.-8. attēls)
- pagrieziet sūkšanas agregātu otrādi (15. attēls);
- izņemiet filtra rāmi (21), pagriežot spaiļes (22) (16. attēls);
- izņemiet filtra ieliktnus (17. attēls) un ielieciet tos noslēgtā atkritumu maisā;
- uzstādiēt jaunus filtra (kods 036.1108) ieliktnus filtra rāmī (18. attēls) un uzstādiēt to atpakaļ sūkšanas agregātā.



Izmantojiet tikai oriģinālās RUPES rezerves daļas.

Meklējiet rezerves daļu kodus un pilnvarotos servisa centrus vietnē [www.rupes.com](http://www.rupes.com)

RUPES Spa nav atbildīgs par tiešiem vai netiešiem zaudējumiem, kas radušies, ja nav ievērotas šīs rokasgrāmatas prasības.

## INSTRUMENTA IDENTIFIKĀCIJAS PLĀKSNE

### NUMURS UN INFORMĀCIJA

1. Instrumenta veids.
  2. Nominālais darba spriegums voltos (V).
  3. Darba strāvas frekvence hercos (Hz).
  4. Aizsardzības klase.
  5. Jaudas patēriņš vatos (W).
  6. Elektrotīkla jauda (MAX) vatos (W).
  7. Maksimālā jauda vatos (W).
  8. Sērijas numurs.
9. Pirms pirmās lietošanas reizes izlasiet šos norādījumus un saglabājiet tos.
10. Produkta derīgās dzīves beigās ierīci saskaņā ar Direktīvas 2002/96/EK (EEIA) un Direktīvas 2003/108/EK un nacionālajos likumos to ieviestajām normām nedrīkst izmet apkārtējā vidē vai mājaisniecības atkritumos, bet jānodod pilnvarotā pārstrādes centrā (sazinieties ar attiecīgajām vietējām iestādēm, lai uzzinātu, kur ierīci iespējams nodot saskaņā ar likumu). Pareiza ierīces utilizēšana veicina cilvēces veselības un vides aizsardzību. Nelikumīga ierīces utilizēšana ir sodāma saskaņā ar likumu.

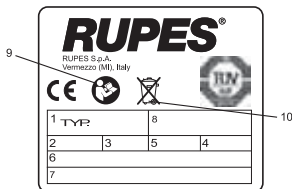

## DARBĪBAS TRAUCĒJUMI UN IZLABOŠANA

TRAUCĒJUMS	IEMESLI	RISINĀJUMI
Motors neiedarbojas	Nav strāvas Bojāts strāvas kabelis, slēdzis vai motors	Pārbaudiet, vai ierīce pieslēgta strāvai Sazinieties ar pilnvarotu servisa centru
Vakuums nesāk darboties automātiski	Elektroniskais modulis Maiss pilns	Sazinieties ar pilnvarotu servisa centru Pārbaudiet filtra maisu
Vakuuma plūsma nepietiekama	Viena šūtene vai piederums aizsprostojies Aizsērējuši filtri	Pārbaudiet lokanās šūtenes un piederumus Pārbaudiet filtra ieliktnus
Putekļi no gaisa izplūdes (10)	Filtra ieliktnis saplīsis	Sazinieties ar pilnvarotu servisa centru
Instrumenti neiedarbojas	Nedarbojas 3 pozīciju slēdzis	Sazinieties ar pilnvarotu servisa centru
Nepietiekama jauda pneimatiskajam instrumentam	Nepietiekama saspiegtā gaisa piegāde	Pārbaudiet gaisa plūsmu
Deg sarkanais indikators	Pārsniegts apkopes intervāls	Sazinieties ar pilnvarotu servisa centru
Deg dzeltenais indikators (VERSĪJA "E")	Pārsniegts maks. šķīduma līmenis	Iztukšojiet tvertni

## PIKTOGRAMA



Prieš pradėdami naudotis produktu, perskaitykite instrukcijas.



Svarbūs saugumo nurodymai.



**Dėmesio!** Šis įrenginys gali sukelti kenksmingas sveikatai dulkes. Valymo ir priežiūros darbai, įskaitant surinktų dulkių šalinimą, **privalo būti atlikti tik įgalioto personalo, dėvinčio specialią apsaugą.** Nesinaudokite įrenginiu be visiškai įrengtos filtravimo sistemos.

## Žymės:

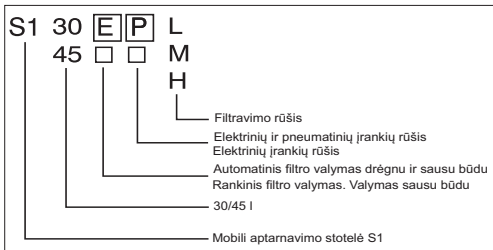

### Paketo turinys

Šį paketą sudaro:

- Įrenginys su įmontuotu maitinimo laidu;
- 1 vakuuminė žarna (19);
- 1 popierinis dulkių maišas (30);
- 1 besisukantis purkštukas + n 2 priekiniai ratukai + n 2 guminės žarnos užraktai;
- 1 galinių ratų ašis (30 l versija).



Dėl pakavimo atliekų išmetimo kreipkitės į vietines institucijas.

### ISPĖJIMAI

#### Instrukcijos, kaip išvengti saugumo ir nelaimingų įvykių

- Šis įrenginys gali būti naudojamas tik prižiūrint specialistams ar apmokytiems žmonėms; prietaisas nepritaikytas naudoti vaikams ar žmonėms su protine negalia;
- Prieš naudojant įrenginį, turi būti pateikta informacija bei nurodymai apie žalimą medžiagas (įskaitant tinkamą surinktų medžiagų pašalinimą) ir naudotojai turi būti apmokomi, kaip jį naudoti;
- Yra būtina vėdinti kambarį, suteikiant pakankamą oro srauto kitimą, jei išmetamosios dujos nėra metamos lauk. Būtina laikytis vietos įstatymų;
- Darbo vietos temperatūra turi būti 10–35 °C, o drėgnumas 50–90 %;
- Pagrindas, ant kurio bus įrenginys, negali viršyti 10 laipsnių pasvirimo kampo.
- Visada, prieš prižiūradami ar valydami įrenginį, keisdami dulkių maišą ar filtrą, ar kai įrenginys nenaudojamas, atjunkite jį iš elektros tinklo
- Netampykite maitinimo laido, kad atjungtumėte įrenginį;
- Saugokite maitinimo laidą nuo karščio, tepalų ir aštrių kampų;
- Dingus srovei, nustatykite įrankio jungiklį į OFF būseną, kad išvengtumėte netyčinio įrankio įsijungimo srovei atsiradus;
- Nenaudokite įrenginio lyjant ar esant žemai temperatūrai;
- Naudodami kėlimo įrenginį, nekelkite ir netransportuokite įrenginio už rankenos.



#### Sprogimo ar ugnies pavojus

- Nesiurbkite degių ar sprogių dulkių (pvz., magnio, aliuminio ir t. t.);
- Nesiurbkite šlifavimo dulkių nuo paviršių, kurie yra padengti neišdžiūvusiais dažais;
- Nesiurbkite kibirkščių ar baltų įkaitusių drožlių;
- Nedelsdami atjunkite vakuuminį įrenginį iš elektros lizdo, jei dulkęs yra išmetamos pro oro išmetamąją angą;
- Nesiurbkite degių ar sprogių skysčių (pvz., benzino, skiediklių ir t. t.);
- Nesiurbkite agresyvių skysčių ar medžiagų (pvz., rūgščių, tirpiklių ir t. t.);
- „E“ **VERSIJA:** Nedelsdami atjunkite prietaisą iš elektros tinklo, jei siurbiant skystį pastebėjote tekant putas ar skystį.

#### SPECIFINĖ PASKIRTIS

- Šis įrenginys tinka sunkiam darbui bei pramoninėms operacijoms pagal EN60335-1 ir EN60335-2-69;
- Šis įrenginys tinka komercinei veiklai: pvz., viešbučiams, mokykloms, ligoninėms, gamykloms, parduotuvėms, biurams ir nuomos verslui.
- Priekinis elektros lizdas yra skirtas naudoti tik tam tikrais atvejais, aprašytais šiame žinyne.
- „E“ **VERSIJA:** Šis įrenginys tinka skysčiams siurbti.

#### „L“ **VERSIJA:**

Įrenginys tinka dulkėms atskirti su ribine  $\geq 1 \text{ mg/m}^3$  verte darbo vietoje. (L kategorija – lengvas pavojus.)



#### „M“ **VERSIJA:**

Įrenginys tinka dulkėms atskirti su ribine  $\geq 0,1 \text{ mg/m}^3$  verte darbo vietoje bei medžio dulksėms. (M kategorija – vidutinis pavojus.)



Remkitės visais nuostatais, kurie taikomi surinktomis medžiagoms bei teršalams.



## TECHNINIAI DUOMENYS

DARBINĖ ĮTAMPA IR DAŽNIS	230 Vac - 50/60 Hz JP 100 Vac - 50/60Hz
GALIA	1200 W JP 1050 W (@min.500 W)
GALIA LIZDUI (DIDŽIAUSIA)	EU 2400 W UK 1800 W CH-DK 1100 W AUS 1200 W JP 380 W (@min.930 W) UK 110 W
BENDRA GALIA (DIDŽIAUSIA)	EU 3600 W UK 3000 W CH-DK 2300 W AUS 2400 W JP 1430 W UK 110 W
ORO TALPA EN 60335-2-69	165 m <sup>3</sup> /h
VAKUUMO LYGIS	215 hPa
SVORIS	10,2 kg (S130) 13,5 kg (S145)
MATMENYS	cm 43 x 42,5 x h 51 (S130) cm 47 x 45 x h 63,5 (S145)
APSAUGOS TIPAS	IP X 4
TRIUŠMO LYGIS EN 60704-3	70 dB (A) - 73 dB (A) VERSIJAI „E“
FILTRŲ PAVIRŠIAI	2 x 0,50 m <sup>2</sup>
DULKIŲ SURINKIMO MAIŠO TALPA	kg 5 max
TALPYKLOS TALPA	30 l (S130) 45 l (S145)
MAITINIMO VALDYMO JUNGTIKAS	MAN - O - AUT
PNEUMATINIS SKYRIUS	„P“ VERSIJOS
ORO ĮLEIDIMO SLĖGIS	6 bar
DIDŽIAUSIAS SUSPAUSTO ORO SRAUTAS	1450 l/min
ĮVADO MONTAVIMAS	3/8" G female

### ĮRANKIO DALYS

- 1 - Vakuuminė galvutė
- 2 - Įrankių dėklas
- 3 - Rankena
- 4 - Identifikacijos lentelė
- 5 - Suspausto oro įvadas („P“ VERSIJA)
- 6 - Oro sujungimo filtras („P“ VERSIJA)
- 7 - Maitinimo laidas
- 8 - Oro aušinimo įvadas
- 9 - Oro aušinimo išmetamoji anga
- 10 - Oro išmetamosios angos valdymas
- 11 - Viršaus užraktai
- 12 - Jungiklis „Man-0-Aut“ su greičio valdymu
- 13 - Motoro ON indikatorius
- 14 - Skysčio lygio indikatorius („E“ VERSIJA)
- 15 - Aptarnavimo indikatorius
- 16 - Elektrinio įrankio lizdas
- 17 - Greita pneumatinio įrankio jungtis („P“ VERSIJA)
- 18 - Greitas pneumatinio įrankio sujungimas
- 19 - Elektrinio įrankio žarna
- 20 - Pneumatinio įrankio žarna (papildoma)
- 21 - Filto rėmas
- 22 - Filto rėmo užraktai
- 23 - Filtrai (popieriniai arba poliesterio)
- 24 - Skysčio lygio sensorius („E“ VERSIJA)
- 25 - Dulkių konteineris
- 26 - Priedų skyrius (45 l VERSIJA)
- 27 - Antistatinis sujungimas
- 28 - Žarnos purkštukas
- 29 - Universalus besisukantis purkštukas
- 30 - Dulkių surinkimo maišas (popierinis arba plastikinis)
- 31 - Ratukai su užraktu
- 32 - Siurbimo žarnos reguliavimas („M“ VERSIJA)
- 33 - Guminis dangtis („M“ VERSIJA)

## PALEIDIMAS

### Maitinimo šaltinis

- Prieš jungdami įrenginį į elektros tinklą, nustatykite pagrindinį jungtuką (12) į „O“ (išjungta);
- Elektros tinklo įtampa ir dažnis turi atitikti identifikacijos lentelės duomenis;
- Prie maitinimo lizdo prijunkite įžeminimą bei kitas galimas apsaugas.

### Suspausto oro tinklas

- Neviršykite 6 bar;
- Reikalingas sausas ir filtruotas oras;
- Su oro slėgiui tinkama žarna (mažiausias vidinis diametras – 10 mm) prijunkite įrenginį prie suspausto oro tinklo.

### Besisukančio adapterio surinkimas (29)

Įkiškite adapterį į įvado purkštuką (28).

### Elektrinių įrankių sujungimas

- Patikrinkite, ar įrankių jungtukas yra išjungto režimo prieš prijungdami įrankį prie priekinio skydelio lizdo;
- Įkiškite įrankio kištuką į priekinio skydelio lizdą (16) (3 nuotrauka);
- Sujunkite įrankį su besisukančiu purkštuku naudodami žarną (19) (5 nuotrauka);
- Nejunkite elektrinių įrankių, kurių galia didesnė nei rodoma priekiniame skydelio lyje.

### Pneumatinėjų įrankių sujungimas

- Patikrinkite, ar įrankių jungtukas yra išjungto režimo prieš prijungdami įrankį prie priekinio skydelio greitosios jungties;
- Sujunkite įrankį su įrenginiu naudodami greitąją jungtį (17) (4 nuotrauka) ir (18) (6 nuotrauka);
- Prijunkite bendraašę žarną (papildoma) prie greitosios jungties (20) (6 nuotrauka).

Patikrinkite, ar įrankis veikia, kaip nurodyta instrukcijoje.

### Parengiamieji patikrinimai

- Patikrinkite, ar dulkių surinkimo maišas (30) yra įtvirtintas talpykloje (25), o filtrai (23) yra pritvirtinti prie galvutės;
- Patikrinkite, ar vakuuminė žarna tinkamai pritvirtinta ir netrukdo dirbti su įrankiais;
- Patikrinkite, ar nėra jokių plyšių suspausto oro padavimo sistemoje.

## ĮRENGINIO NAUDOJIMAS

Įrenginys gali būti valdomas rankiniu ir automatiu režimu: norėdami pasirinkti režimą, pasukite jungtuką (12) į dešinę (automatinis režimas) arba į kairę (rankinis režimas) (23 nuotrauka). Žalias indikatorius (13) užsižiebia, kai įsijungia vakuuminis motoras.

### Įrenginio naudojimas automatiu režimu (A)

Automatinis režimas ypatingas tuo, kad vakuumas įsijungia tada, kai įjungiamas elektrinis arba pneumatinis įrankis.

Vakuumas automatiškai išsijungs praėjus 8 sekundėms po to, kai įrankis bus išjungtas.

### Įrenginio naudojimas rankiniu režimu (M)

Rankiniu režimu vakuumas dirba nuolat. Priekinio skydelio lizdas yra aktyvus (juo teka srovė), kol pasirinktas rankinis režimas.

### Vakuomo lygio reguliavimas

Vakuomo lygis gali būti reguliuojamas abiem režimais. Reikia sukti rankenėlę (12) link pozicijos „min“, kol reikiamas lygis bus pasiektas.

### Automatinis filtrų valymas („E“ VERSIJA)

Įrenginys turi laiku veikiančią filtrų valymo sistemą, kuri palaiko stabilų vakuomo galią.

#### **Taip pat galima atlikti pilną valymo ciklą (19 nuotrauka):**

- Išjunkite įrenginį;
- Uždenkite vakuuminę rankovę;
- Perkraukite įrenginį laikydami rankovę uždengtą 15 sekundžių.

### Siurbimo žarnos reguliavimas („M“ VERSIJA)

Dėl naudotojo saugumo, M kategorijos įrenginys yra su įmontuotu indikatoriumi, kuris dirba, jei oro srauto greitis žarnoje yra mažesnis nei 20 m/s. Patikrinkite žarnos diametrą ir nustatykite vertę ant priekinio skydelio droselio (32) (23 nuotrauka).



Skirta naudoti su autentiškais RUPES žarnomis.

### Aliarmo veikimas („M“ VERSIJA)

Suveikus aliarmiui, nustatykite priežastį (C.) ir išspręskite remdamiesi rekomenduojamu sprendimu (R.), pateiktu apacioje:

C: Per žemi galios nustatymai;

R: *Paddinkite siurbimo jėgą;*

C: Žarnos diametras neatitinka žarnos nustatymų priekiniame skydelyje;

R: *Nustatykite žarnos diametro suktuką (32) ties tinkamu diametru;*

C: Užsikimšusi arba sulankstyta žarna;

R: *Patikrinkite ir ištiesinkite žarną;*

C: Pilnas dulkių maišas;

R: *Žiūrėkite instrukcijas dėl dulkių maišų PAKEITIMO SEKCIJOJE;*

C: Užsikimšę filtrai;

R: *Žiūrėkite instrukcijas dėl filtrų PAKEITIMO SEKCIJOJE.*



Po darbo dulkių užterštoje aplinkoje, visos įrenginio dalys taip pat turėtų būti laikomos užterštomis. Prieš išgabendami įrenginį iš užterštos aplinkos ar prieš jį tvarkydami, nusiurbkite arba nuvalykite nuo jo visas dulkes, sandariai uždarykite dulkių talpyklą su guminiu dangčiu (33) ir sukraukite žarną ir reikmenis į uždarą maišą („M“ VERSIJA).

### Skysčių siurbimas („E“ VERSIJA)

Prieš siurbdami skysčius, nuimkite dulkių maišą (popierinį ar plastikinį) ir pakeiskite popierines filtrų kasetes į poliesterio. Filtrai turėtų būti drėgni po siurbimo.

Nenaudokite įrenginio sausoms dulakėms siurbti, esant drėgniems filtrams!

### Skysčio lygio indikatorius („E“ VERSIJA)

Vakuuminis motoras išsijungia ir skysčio lygio indikatorius (14) įsijungia, kai skysčio jutiklis (24) aptinka, kad talpykla (25) yra pilna. Kad perkrautumėte, ištuštinkite talpyklą (25).

## PRIEŽIŪRA



Reikalingas kasmetinis įgalioto aptarnavimo centro techninis dalių ir filtrų sistemos patikrinimas.

### Aptarnavimo indikatorius (15)

Indikatorius įsijungia, kai vyksta suplanuoti techniniai patikrinimai, kad būtų išlaikytas kokybiškas įrenginio darbas. Kai užsižiebia įspėjamoji lemputė, susisieki su įgalioto aptarnavimo centru, kad patikrintų įrenginį ir išjungtų įspėjamąją lemputę. Užtęstas vakuuminio valytuvo naudojimas degant įspėjamajai lemputei gali sukelti rimtesnius gedimus.

### Eilinio patikrinimo žingsniai



Savarankiškai prižiūrint įrenginį, jis turi būti kiek įmanoma išardytas ir išvalytas, kad nekeltų pavojaus apžiūrinčiam personalui bei kitiems. Atitinkamų saugos priemonių, įskaitant užterštumo įvertinimą, turi būti imtasi prieš įrenginio išardymą. Patalpos, kuriose vyksta išardymas, turi būti ventiliuojamos (pagal vietinius reglamentus). Taip pat būtina atsižvelgti į darbo vietos švarą bei personalo apsaugą.

- Patikrinkite vakuuminės žarnos būklę;
- Išvalykite skysčio lygio jutiklį (24);
- Patikrinkite maitinimo laidą, kištuką ir lizdo būklę: kilus problemoms, susisieki su įgalioto aptarnavimo centru, kad pakeistų detales;
- Patikrinkite dulkių maišą: neviršykite rekomenduojamo svorio bei talpos! Esant dulkių maišo įplyšimams ar pradrūmams patikrinkite filtro kasetę ir paprašykite naujo maišo iš įgalioto aptarnavimo centro;
- Patikrinkite filtro kasečių būklę (23). Esant įplyšimams ar pradrūmams, susisieki su įgalioto aptarnavimo centru, kad pakeistų detales.



Nenaudokite įrenginio be visiškai sumontuoto filtrų rinkinio!

#### **Maišo keitimas**



Nepaskleiskite dulkių keisdami maišą!

- Mūvėkite atitinkamą dulkių kaukę.
- Nuimkite viršų (1) paspausdami šoninius kabliukus (11) (7–8 nuotraukos).

Popierinis maišas (kod. 042.1108/5):

- „M“ VERSIJA: Užsandarinkite dulkių talpyklą su atitinkamu gaubtuvu (33);
- Nuimkite pilną maišą uždarydami purkštuką su atitinkamu gaubtuvu (12–13 nuotraukos);
- Įdėkite naują maišą įstatydami purkštuką kaip pavaizduota (14 nuotrauka).

Plastikinis maišas:

- Nuimkite pilną plastikinį maišą (9 nuotrauka);
- Įdėkite naują maišą įsitikinę, kad purkštuko padėtis sutampa su įvado (10 nuotrauka);
- Pasukite maišo kampą kaip pavaizduota (11 nuotrauka). Isitikinkite, kad papildomos skylės yra talpykloje.



Naudokite tik autentiškus RUPES dulkių maišus. Atsarginiai maišai turi būti laikomi sausoje vietoje! Stebėkite vietinius teisinis reglamentus dėl maišų išmetimo.

## Filtrų keitimas



Nepaskleiskite dulkių keisdami maišą!

- Dėvėkite atitinkamą filtrų kaukę.
- „M“ VERSIJA: Užsandarinkite dulkių talpyklą su atitinkamu gaubtuvu (33).
- Nuimkite viršų paspausdami šoninius kabliukus (11) (7–8 nuotraukos).
- Apverskite viršų aukštyn (15 nuotrauka).
- Sukdami kabliukus (22) nuimkite filtro rėmą (21) (16 nuotrauka).
- Išimkite filtro kasetes (17 nuotrauka) ir užsandarinkite jas uždareme šiukšlių maiše.
- Įdėkite naujas filtrų (kod. 036.1108) kasetes į filtro rėmą (18 nuotrauka) ir sumontuokite viską atgal.





Naudokite tik autentiškas RUPES atsargines dalis.

Dėl detalių numerių ir dėl įgalioto aptarnavimo centro kreipkitės į [www.rupes.com](http://www.rupes.com).

„RUPES Spa“ nebus laikoma atsakinga už tiesioginę ar netiesioginę žalą už instrukcijų nesilaikymą.

## ĮRANKIŲ ATPAŽINIMO LENTELĖ

### VIETA IR INFORMACIJA

1. Įrankio tipas.
  2. Minimali darbinė įtampa voltais (V).
  3. Darbinis dažnis hercais (Hz).
  4. Apsaugos rūšis.
  5. Sunaudojama galia vatais (W).
  6. Didžiausia galia lizde vatais (W).
  7. Sunaudojama galia vatais (W).
  8. Serijos numeris.
9.  Prieš naudodamiesi šiuo produktu perskaitykite visas instrukcijas bei jas išsaugokite.
10.  Įrenginiui sugedus, pagal Europos Direktyvos 2002/96/CE (RAEE) + 2003/108/CE įgyvendinimą ir vietos įstatymą, draudžiama jį išmesti kaip namų atlieką. Įrenginys turi būti atiduotas įgaliotame perdirbimo centre (susisiekiate su atitinkamomis vietinėmis institucijomis, kad gautumėte vietų sąrašą, kuriose būtų galima išmesti įrenginį). Tinkamai išmestas produktas nekenkia žmonių sveikatai bei aplinkai. Neteisėtai išmetęs produktą, jo savininkas bus nubaustas pagal įstatymus.

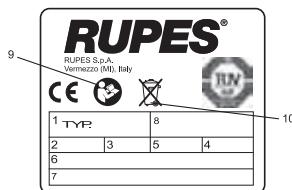

## TRIKDŽIŲ DIAGNOSTIKA IR SPRENDIMAI

TRIKDŽIAI	PRIEŽASTYS	SPRENDIMAI
Motoras neužsiveda	Nėra elektros	Įsitikinkite, kad įrenginio kištukas įkištas į maitinimo lizdą
	Sugedęs maitinimo laidas, jungtukas arba motoras	Susisiekiate su įgaliotu aptarnavimo centru
Vakuumas neįsijungia automatiškai	Elektronika	Susisiekiate su įgaliotu aptarnavimo centru
	Pilnas maišas	Patikrinkite filtro maišą
Nepakankamas vakuomo srautas	Viena iš žarnų arba priedų yra užkišta	Patikrinkite lanksčiąją žarną bei priedus
	Užsikūšę filtrai	Patikrinkite filtro kasetes
Dulkės eina pro išmetamąją angą (10)	Sudraskyta filtro kasetė	Susisiekiate su įgaliotu aptarnavimo centru
	Neįsijungia įrankiai	3 padėčių jungtuko gedimas
Nepakankama galia pneumatiniams įrankiams	Nepakankamas suspausto oro padavimas	Patikrinkite oro pratekėjimo angas
Dega raudonas indikatorius	Viršytas elementarios priežiūros limitas	Susisiekiate su įgaliotu aptarnavimo centru
Dega geltonas indikatorius („E“ VERSIJA)	Viršytas didžiausias skysčio lygis	Ištuštinkite talpyklą

## PICTOGRAMĂ



Citiți instrucțiunile de mai jos înainte de a utiliza produsul.



Instrucțiuni importante de siguranță.



**Atenție! Acest aparat conține pulberi periculoase pentru sănătate.** Operațiunile de golire și întreținere, inclusiv îndepărtarea prafului acumulat, trebuie efectuate exclusiv de către personal autorizat, echipat corespunzător. Nu utilizați fără montarea sistemului de filtrare complet.

## Legendă:

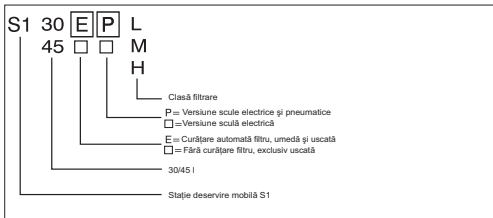

## Verificarea conținutului pachetului

Pachetul conține:

- mașina prevăzută cu cablu de alimentare;
- 1 furtun aspirare (19);
- 1 sac praf din hârtie (30);
- 1 duză rotativă + 2 roți față + 2 garnituri furtun;
- 1 ax roată spate (versiune 30 l)



Pentru evacuarea ambalajului la deșeurile, respectați reglementările în vigoare, inclusiv prevederile referitoare la reciclare, dacă este cazul.

## AVERTISMENTE

### Instrucțiuni de siguranță și prevenirea accidentelor

- Acest dispozitiv poate fi utilizat numai de către personal instruit; dispozitivul nu a fost proiectat pentru a fi utilizat de către copii sau persoane cu afecțiuni mentale și senzoriale;
- înainte de operare, utilizatorii vor primi informații, instrucțiuni și instruire cu privire la utilizarea aparatului și a poluantului pentru care a fost proiectat, inclusiv metoda corectă de îndepărtare în siguranță și evacuare a substanțelor colectate;
- este necesară furnizarea unei cantități suficiente de aer în încăpere dacă aerul evacuat este eliberat în încăpere. Se impune consultarea Reglementărilor naționale;
- temperatura spațiului de lucru trebuie să fie cuprinsă între 10°C și 35°C cu umiditate cuprinsă între 50% și 90%;
- suprafața pe care este amplasat aparatul nu va depăși un unghi de înclinare de 10 grade;
- deconectați întotdeauna aparatul când nu îl utilizați, înainte de întreținere sau curățare și înainte de înlocuirea sacilor de praf sau a filtrelor;
- nu trageți de cablul de alimentare pentru a deconecta mașina;
- mențineți cablul la distanță de căldură, ulei și margini ascuțite;
- în cazul unei pene de curent, treceți comutatorul aparatului în poziția DECONNECTAT pentru a evita pornirea accidentală la revenirea curentului;
- nu expuneți aparatul la ploaie și temperaturi reduse;
- nu ridicați și nu transportați aparatul de mână cu un dispozitiv de ridicare.



Explozii sau pericole de incendiu

- Nu aspirați pulberi inflamabile sau explozive (de ex., magneziu, aluminiu, etc.);
- nu aspirați praful acumulat pe suprafețele tratate cu vopsele care nu au fost supuse întregului ciclu de catalizare;
- nu aspirați scântei sau așchii fierbinți;
- deconectați imediat aspiratorul de la sursa de alimentare dacă se elimină praf prin ieșirea de aer;
- nu aspirați pulberi inflamabile sau lichide explozive (de ex., petrol, diluanți, etc.);
- nu aspirați lichide sau substanțe agresive (de ex., acizi, baze, solvenți, etc.);
- **VERSIUNEA „E”:** deconectați imediat mașina de la sursa de alimentare dacă observați prezența spumei sau a lichidelor care se scurg în timpul aspirării lichidelor.

### UTILIZAREA SPECIFICĂ

- Acest aparat este adecvat pentru utilizare intensă și operațiuni industriale, în conformitate cu EN60335-1 și EN60335-2-69;
- acest aparat este adecvat pentru utilizări comerciale: de ex., hoteluri, școli, fabrici, magazine, birouri și domenii închirierilor.
- mufa de alimentare față este dedicată exclusiv uzului specific detaliat în prezentul manual de instrucțiuni.
- **VERSIUNEA „E”:** acest aparat este adecvat pentru aspirarea lichidelor;

### VERSIUNEA „L”:

Aparat adecvat pentru separarea prafului cu o valoare limită de expunere ocupațională  $\geq 1 \text{ mg} / \text{m}^3$  (Clasa L – PERICOL redus).



### VERSIUNEA „M”:

Aparat adecvat pentru separarea prafului cu o valoare limită de expunere ocupațională  $\geq 0,1 \text{ mg} / \text{m}^3$  și a prafului de lemn. (Clasa M – PERICOL mediu).



Consultați toate reglementările aplicabile substanțelor și poluanților colectați.

## SPECIFICAȚII TEHNICE

TENSIUNE ȘI FRECVENȚĂ FUNCȚIONARE	230 Vac - 50/60 Hz JP 100 Vac - 50/60Hz
PUTERE	1200 W JP 1050 W (@min.500 W)
PUTERE LA PRIZĂ (MAX.)	EU 2400 W UK 1800 W CH-DK 1100 W AUS 1200 W JP 380 W (@min.930 W)
PUTERE TOTALĂ (MAX.)	UK 110 W EU 3600 W UK 3000 W CH-DK 2300 W AUS 2400 W JP 1430 W UK 110 W
CAPACITATE AER EN 60335-2-69	165 m <sup>3</sup> /h
NIVEL ASPIRARE	215 hPa
GREUTATE	10,2 kg (S130) 13,5 kg (S145)
DIMENSIUNI	cm 43 x 42,5 x h 51 (S130) cm 47 x 45 x h 63,5 (S145)
CLASĂ PROTECȚIE	IP X 4
NIVEL ZGOMOT EN 60704-3	70 dB (A) - 73 dB (A) VERSIUNEA „E”
SUPRAFETE FILTRE	2 x 0,50 m <sup>2</sup>
CAPACITATE SAC COLECTARE PRAF	5 kg max.
CAPACITATE CONTAINER	30 l (S130) 45 l (S145)
COMUTATOR COMANDĂ ALIMENTARE	MAN - O - AUT
SECȚIUNE PNEUMATICĂ	VERSIUNEA „P”
PRESIUNE AER INTRARE	6 bar
DEBIT AER COMPRIMAT MAX.	1450 l/min
FITING INTRARE	3/8” G mamă

## COMPONENTELE DISPOZITIVULUI

- 1 – Cap aspirare
- 2 – Tăviță sculă
- 3 – Mâner
- 4 – Plăcuță date identificare
- 5 – Intrare aer comprimat (VERSIUNEA „P”)
- 6 – Filtru cuplaj aer (VERSIUNEA „P”)
- 7 – Cablu alimentare
- 8 – Intrare aer răcire
- 9 – Ieșire aer răcire
- 10 – Ieșire aer operare
- 11 – Blocaje cap
- 12 – Comutator Man-O-Aut cu control viteză
- 13 – Indicator motor PORNIT
- 14 – Indicator nivel lichid (VERSIUNEA „E”)
- 15 – Indicator service
- 16 – Mufă sculă electrică
- 17 – Cuplaj rapid sculă pneumatică (VERSIUNEA „P”)
- 18 – Conexiune dispozitiv pneumatic
- 19 – Furtun sculă electrică
- 20 – Furtun sculă pneumatică (opțional)
- 21 – Cadru filtru
- 22 – Blocaje cadre filtru
- 23 – Filtre (hârtie sau poliester)
- 24 – Senzor nivel lichid (VERSIUNEA „E”)
- 25 – Sac praf
- 26 – Compartiment accesorii (VERSIUNEA 45 l)
- 27 – Conexiune antistatică
- 28 – Duză furtun
- 29 – Duză rotativă universală
- 30 – Sac colectare praf (hârtie sau plastic)
- 31 – Rotile cu blocaj
- 32 – Setare furtun aspirare (VERSIUNEA „M”)
- 33 – Capac cauciuc (VERSIUNEA „M”)

## PORNIRE

### Alimentare

- Treceți comutatorul de alimentare (12) în poziția „O” (oprit) înainte de a conecta acest dispozitiv la sursa de alimentare;
- Tensiunea și frecvența de alimentare trebuie să corespundă plăcuței cu datele de identificare;
- Conectați la prize de alimentare prevăzute cu împământare și protecții corespunzătoare.

### Surse de alimentare aer comprimat

- Nu trebuie să depășească 6 bari;
- este necesar aer dezumidificat și filtrat;
- conectați dispozitivul la o sursă de alimentare cu aer comprimat cu un furtun adecvat pentru presiunea aerului și cu un diam. int. de cel puțin 10 mm.

### Asamblarea adaptorului rotativ (29)

Introduceți adaptorul în duza de admisie (28).

### Conexiunile sculelor electrice

- Asigurați-vă că ați oprit comutatorul sculei înainte de a o conecta la mufa de pe panoul frontal;
- introduceți conectorul sculei în mufa de pe panoul frontal (16) (fig. 3);
- conectați scula la duza rotativă cu furtunul (19) (fig. 5);
- nu conectați scule electrice care depășesc puterea indicată pe panoul frontal.

### Conexiunile sculelor pneumatice

- Asigurați-vă că ați oprit comutatorul sculei înainte de a o conecta la cuplajul rapid de pe panoul frontal;
- conectați scula la aparat cu cuplajele rapide (17) (fig. 4) și (18) (fig. 6);
- conectați furtunul coaxial (opțional) la cuplajul rapid (20) (fig.6).

Verificați funcționarea sculei în modul indicat în manualul de instrucțiuni.

### Verificări preliminare

- Verificați dacă sacul de conectare a prafului (30) a fost introdus în container (25) și dacă filtrele (23) au fost montate pe cap;
- verificați dacă furtunul aspiratorului este montat corespunzător și nu obstrucționează mișcarea;
- asigurați-vă că nu există scurgeri ale sistemului de alimentare cu aer comprimat.

## UTILIZAREA DISPOZITIVULUI

Dispozitivul funcționează în mod manual sau automat: pentru selectarea modului, treceți comutatorul (12) spre dreapta (mod automat) sau stânga (mod manual) (fig. 23). Indicatorul verde (13) se aprinde când pornește motorul aspiratorului.

### Folosirea mașinii în mod automat (A)

Operarea automată înseamnă că aspiratorul pornește la activarea sculei electrice sau pneumatice.

Aspiratorul se va opri automat la opt secunde după dezactivarea sculei.

### Folosirea mașinii în mod manual (M)

Operațiunile manuale înseamnă că aspiratorul funcționează în continuu. Alimentarea de la priză de pe panoul frontal este activă permanent în timpul funcționării manuale.

### Ajustarea nivelului de aspirare

Nivelul de aspirare poate fi ajustat în ambele moduri de funcționare prin rotirea butonului (12) spre poziția „min.” până la atingerea puterii dorite.

### Curățarea automată a filtrelor (VERSIUNEA „E”)

Aparatul dispune de un sistem temporizat de curățare a filtrului care menține puterea de aspirare constantă.

### Se poate efectua un ciclu complet de curățare după cum urmează (fig. 19):

- opriți aparatul;
- acoperiți bucușa de aspirare;
- reporniți mașina menținând bucușa acoperită timp de 15 secunde.

### Setarea furtunului de aspirare (VERSIUNEA „M”)

Pentru siguranța operatorului, dispozitivele din clasa M sunt prevăzute cu un indicator care funcționează dacă viteza de circulare a aerului prin furtun scade sub 20 m/sec.

Verificați diametrul furtunului și setați valoarea corectă pe clapeta panoului frontal (32) (fig. 23).



Se va utiliza cu furtunuri originale RUPES.

### Activarea alarmei sonore (VERSIUNEA „M”)

În cazul activării alarmei sonore, identificați cauzele (C.) și remediați-le (R.) prin măsurile recomandate în procedura de mai jos:

- C: Putere setată prea jos;
- R: Creșteți puterea de aspirare;
- C: Diametrul furtunului nu corespunde furtunului de pe panoul frontal;
- R: Setați butonul diametrului (32) la diametrul corespunzător;
- C: Furtun blocat sau îndoit;
- R: Verificați și îndreptați furtunul;
- C: Sac de praf plin;
- R: Consultați „SECȚIUNEA DE ÎNLOCUIRE” a sacului de praf;
- C: Filtre infundate;
- R: Consultați „SECȚIUNEA DE ÎNLOCUIRE” a cartușelor de filtre;



După operarea în medii contaminate cu pulberi periculoase, toate componentele dispozitivului trebuie considerate contaminate; înainte de manevrarea sau servirea dispozitivului în afara zonei contaminate, îndepărtați praful din acesta cu un aspirator sau o lavetă, sigilați containerul de praf cu un capac din cauciuc (33) și depozitați furtunul și accesoriile într-un sac etanș (VERSIUNEA „M”).

### Aspirare umedă (VERSIUNEA „E”)

Înainte de a aspira lichide, îndepărtați sacul de praf (hârtie sau plastic) și înlocuiți filtrele din hârtie cu cele din poliester. Filtrele trebuie să fie umede după aspirare.

Nu lucrați cu filtre de praf uscate în combinație cu filtre umede!

### Indicator nivel lichid (VERSIUNEA „E”)

Motorul aspiratorului se oprește, iar indicatorul de nivel al lichidului (14) se activează când senzorul de lichid (24) detectează un container (25) plin. Pentru resetare, goliiți containerul (25).

## ÎNȚREȚINERE



Este necesară o verificare tehnică anuală a componentelor și sistemului de filtrare de către un centru de service autorizat.

### Indicator service (15)

Indicatorul se aprinde pentru servirea programată pentru a menține aparatul în stare de funcționare corespunzătoare. Dacă se aprinde lumina de avertizare, contactați un centru de service autorizat pentru verificarea și servirea dispozitivului și resetarea lămpii de avertizare. Utilizarea prelungită a aspiratorului cu lumina de avertizare aprinsă poate determina mai multe operațiuni de întreținere.

### Operațiuni de verificare obișnuite



Pentru servirea de către utilizator, dispozitivul trebuie demontat, curățat și servit, în măsura în care acest lucru este posibil în mod rezonabil fără generarea de riscuri pentru personalul de întreținere și alți operatori. Măsurile de precauție adecvate includ decontaminarea înainte de demontare, furnizarea unei ventilații corespunzătoare pentru materialele evacuate filtrate în locația de demontare (conform reglementărilor locale), curățarea zonei de întreținere și echipament de protecție personală corespunzător.

- verificați starea furtunului de aspirare;
- verificați starea cablului de alimentare, a mufei și a prizei; în dacă este necesar, contactați un centru de servisie autorizat pentru înlocuire;
- verificați sacul de praf: nu depășiți greutatea și capacitatea recomandate! În cazul sfâșierilor sau perforării sacului de praf, verificați cartușul filtrului și solicitați înlocuirea la un centru de service autorizat;
- verificați starea cartușelor de filtrare (23). În cazul sfâșierilor sau perforării, contactați un centru de service autorizat pentru înlocuire.



Nu utilizați dispozitivul fără ca setul de filtrare să fie montat integral!

### Înlocuirea sacului



Nu împrăștiati praf la înlocuirea sacului de praf!

- purtați o mască de praf corespunzătoare;
- demontați capul apăsând cârigele laterale (11) și îndepărtați-l (1) (fig. 7-8).

Sac de praf (cod. 042.1108/5):

- **VERSIUNEA „M”:** sigilați containerul de praf cu un capac corespunzător (33);
- îndepărtați sacul acoperind duza cu capacul furnizat (fig. 12 și 13);
- amplasați sacul introducând duza în modul ilustrat (fig. 14).

Sac de plastic:

- îndepărtați complet sacul de plastic (fig. 9);
- montați un sac nou, asigurându-vă că duza este amplasată pe intrare (fig. 10);
- întoarceți marginea sacului în modul indicat (fig. 11); asigurați-vă că mențineți orificiile de compensare în interiorul containerului.



Utilizați numai saci de praf RUPES.

Sacii de rezervă trebuie păstrați în spații uscate! Urmați reglementările locale pentru evacuare.

## Înlocuirea filtrului



Nu împrăștiți praf la înlocuirea sacului de praf!

- Purtați o mască de protecție adecvată procedurii de înlocuire a filtrului;
- **VERSIUNEA „M”**: sigilați containerul de praf cu un capac corespunzător (33);
- demontați capul apăsând cârligele laterale (11) (fig. 7-8);
- întoarceți capul invers (fig. 15);
- îndepărtați cadrul filtrului (21) rotind cârligele (22) (fig. 16);
- îndepărtați cartușele de filtrare (fig. 17) și montați-le într-un sac de evacuare sigilat;
- montați un filtru nou (cod. 036.1108), amplasați cartușele în cadrul filtrului (fig.18) și remontați-le pe cap.



Utilizați numai piese de schimb originale RUPES.

Consultați [www.rupes.com](http://www.rupes.com) pentru codul pieselor de schimb și un centru de service autorizat.

RUPES Spa. nu va fi considerată responsabilă pentru daunele directe sau indirecte rezultate din nerespectarea cerințelor din prezentul manual.

## PLĂCUȚA CU DATE DE IDENTIFICARE A SCULEI

POZIȚIA ȘI SEMNIFICAȚIILE INFORMAȚIILOR

1. Tip de sculă.
  2. Tensiune nominală de lucru în volți (V).
  3. Frecvență de lucru în herți (Hz).
  4. Clasa de protecție.
  5. Putere absorbită în vați (W).
  6. Putere la priză (MAX) în vați (W).
  7. Putere max. în vați (W).
  8. Număr de serie.
9. ⚠ Citiți toate aceste instrucțiuni înainte de a utiliza acest produs și păstrați aceste instrucțiuni.
10. ⚠ La finalul duratei sale de viață, produsul, conform Directivei Europene 2002/96/CE (RAEE) + 2003/108/CE și implementării acesteia în legislația internațională, nu trebuie evacuat în mediu sau la deșeurile menajere, ci în centre de reciclare autorizate (contactați autoritățile locale pentru o listă a locațiilor în care pot fi evacuate produsele, conform legii). Evacuarea corectă a produsului contribuie la protejarea sănătății umane și a mediului. Orice evacuări ilegale ale produsului vor fi sancționate prin lege.

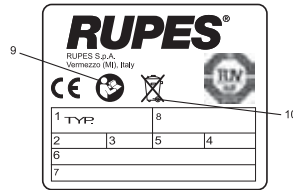

## DEPANARE ȘI SOLUȚII

Efecte	Cauze	Soluții
Motorul nu pornește	Lipsă alimentare	Asigurați-vă că unitatea este conectată
	Cablu alimentare, comutator sau motor defect	Contactați un centru de service autorizat
Aspiratorul nu pornește automat	Modul electronic	Contactați un centru de service autorizat
Debitul de aspirare este insuficient	Sac plin	Verificați sacul filtrului
	Unul dintre aceste furtunuri sau accesorii este înfundat	Verificați furtunul flexibil și accesorii
	Filtre înfundate	Verificați cartușele filtrelor
Praf din evacuare (10)	Cartuș filtru rupt	Contactați un centru de service autorizat
Sculele nu pornesc	Defecțiune comutator tridirecțional	Contactați un centru de service autorizat
Putere insuficientă pentru scula pneumatică	Cantitate insuficientă aer comprimat	Verificați circulația aerului
Indicator roșu aprins	Limită obișnuită întreținere depășită	Contactați un centru de service autorizat
Indicator galben aprins (VERSIUNEA „E”)	Nivel max. lichid depășit	Goliți containerul

## PIKTOGRAM



Pred spustením výrobu do prevádzky si prečítajte nasledovné pokyny.



Dôležité bezpečnostné pokyny.



**Pozor!** Toto zariadenie obsahuje prach nebezpečný pre zdravie človeka. Vyprázdňovanie a údržbu, vrátane odstránenia prostriedkov na zachytávanie prachu, môže vykonávať len autorizovaný personál, ktorý používa vhodné osobné ochranné prostriedky. Nepoužívajte bez namontovaného kompletného filtračného systému.

## Kľúč k symbolom:

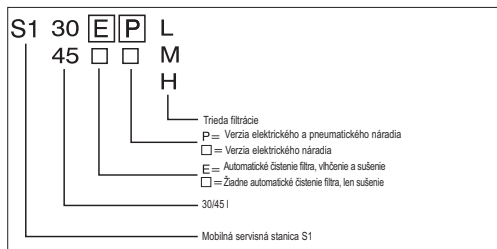

## Kontrola obsahu balenia

Balenie obsahuje:

- stroj vybavený sieťovým káblom;
- 1 hadica vysávača (19);
- 1 papierové vrecko na prach (30);
- 1 oločtný náusťok + n 2 predné koleska + n 2 gumené manžety na hadice;
- 1 zadná kolesová náprava (verzia 30 I).



Pri likvidácii obalového materiálu dodržiavajte platné miestne predpisy vrátane recyklácie (ak sa vyžaduje).

## VAROVANIA

### Bezpečnostné pokyny a pokyny na predchádzanie nehodám

- Tento stroj môže obsluhovať len zodpovedný vyškolený personál; stroj nesmú obsluhovať deti alebo osoby so zníženými duševnými schopnosťami;
- pred použitím musia byť používateľom poskytnuté informácie, pokyny a školenie na používanie tohto zariadenia a informácie o znečisťujúcich látkach, pre ktorú sa toto zariadenie bude používať, vrátane správnej metódy na bezpečné odstránenie a likvidáciu zachytených látok;
- Ak sa výfukový vzduch vracia do miestnosti, je potrebné zabezpečiť primeranú výmenu vzduchu v tejto miestnosti. Je potrebné dodržiavať štátne predpisy;
- teplota v pracovnej oblasti musí byť v rozmedzí 10 °C až 35 °C s vlhkosťou v rozmedzí 50 % až 90%;
- povrch, na ktorom je stroj položený, nesmie mať sklon väčší ako 10 stupňov;
- vždy odpojte stroj od napájania, ak sa nepoužíva, pred vykonávaním údržby alebo čistením a pred výmenou vrecka na prach alebo filtrov;
- pri odpájaní stroja zo siete nikdy neťahajte za sieťový kábel;
- udržiavajte sieťový kábel mimo dosahu tepla, oleja a ostrých hrán;
- v prípade výpadku elektrického prúdu otočte hlavný vypínač do polohy OFF (Vypnuté), aby sa zabránilo náhodnému spusteniu po obnovení napájania;
- nevystavujte stroj dažďu a nízkym teplotám;
- nezdvíhajte a neprenášajte stroj pomocou rukoväti so zdvíhacím zariadením.



### Výbuch alebo nebezpečenstvo vzniku požiaru

- Nevysávajte horľavý alebo výbušný prach (napr. magnézium, hliník atď.);
- Nevysávajte otrúsený prach z povrchov ošetrovaných náterom, ktoré ešte neprešli cyklom katalýzy;
- Nevysávajte iskry alebo žeravé hobliny;
- Ak z vývodu vzduchu vychádza dym, okamžite odpojte vysávač z elektrickej siete;
- Nevysávajte horľavé alebo výbušné kvapaliny (napr. benzín, riešidlá atď.);
- Nevysávajte agresívne tekutiny alebo látky (napr. kyseliny, zásady, rozpúšťadlá atď.);
- **VERZIA „E“:** Ak spozorujete unikajúcu penu alebo tekutinu počas vysávania tekutiny, okamžite odpojte stroj od zdroja napájania.

### ŠPECIFICKÉ POUŽITIE

- Toto zariadenie je vhodné pre náročné úlohy a priemyselné operácie v súlade s normami EN60335-1 a EN60335-2-69;
- toto zariadenie je vhodné na komerčné použitie: to znamená použitie v hoteloch, školách, nemocniciach, závodoch, obchodoch, úradoch a prenájmov.
- predná elektrická zásuvka je určená len na špecifické použitie podľa opisu v tomto návode na použitie.
- **VERZIA „E“:** toto zariadenie je vhodné na vysávanie kvapalín;

### VERZIA „L“:

Zariadenie vhodné na separáciu prachu s hraničnou hodnotou pracovnej expozície  $\geq 1 \text{ mg/m}^3$ . (Trieda L – Mierne NEBEZPEČENSTVO).



### VERZIA „M“:

Zariadenie vhodné na separáciu prachu s hraničnou hodnotou pracovnej expozície  $\geq 0,1 \text{ mg/m}^3$  a drevený prach. (Trieda M – Stredne veľké NEBEZPEČENSTVO).



Pozrite si všetky predpisy platné pre zachytávané substancie a znečisťujúce látky.



## TECHNICKÉ ŠPECIFIKÁCIE

PREVÁDZKOVÉ NAPÄTIE A FREKVENCIA	230 Vac - 50/60 Hz JP 100 Vac - 50/60Hz
VÝKON	1200 W JP 1050 W (@min.500 W)
VÝKON V ZÁSTRČKE (MAX.)	EU 2400 W UK 1800 W CH-DK 1100 W AUS 1200 W JP 380 W (@min.930 W) UK 110 W
CELKOVÝ VÝKON (MAX.)	EU 3600 W UK 3000 W CH-DK 2300 W AUS 2400 W JP 1430 W UK 110 W
SÁCIA KAPACITA EN 60335-2-69	165 m3/h
ÚROVEŇ PODTLAKU	215 hPa
HMOTNOSŤ	10,2 kg (Serie S130) 13,5 kg (Serie S145)
ROZMERY	43 x 42,5 x h 51 cm (Serie S130) 47 x 45 x h 63,5 cm (Serie S145)
TRIEDA OCHRANY	IP X 4
ÚROVEŇ HLUKU EN 60704-3	70 dB(A) - 73 dB (A) VERZIA „E“
POVRCHY FILTROV	2 x 0,50 m2
KAPACITA VRECKA NA ZACHYTÁVANIE PRACHU	kg 5 max
KAPACITA ZBERNEJ NÁDOBY	30 l (S130) 45 l (S145)
REGULÁTOR VÝKONU	MAN - O - AUT
PNEUMATICKÁ SEKCI A,	VERZIA „P“
TLAK PRÍVODNÉHO VZDUCHU	6 bar
MAXIMÁLNY PRIETOK STLAČENÉHO VZDUCHUVZDUCHU	1450 l/min
PRÍVODNÁ ARMATÚRA	3/8" G konektor

## ČASTI PRÍSTROJA

- 1 – Hlava vysávača
- 2 – Vozík s náradím
- 3 – Rukoväť
- 4 – Identifikačný štítok
- 5 – Prívod stlačeného vzduchu (VERZIA „P“)
- 6 – Filter vzduchovej prípojky (VERZIA „P“)
- 7 – Sieťový kábel
- 8 – Prívod chladiaceho vzduchu
- 9 – Vývod chladiaceho vzduchu
- 10 – Vývod prevádzkového vzduchu
- 11 – Držiaky hlavy
- 12 – Prepínač s polohami Man (Manuálne) – 0 (Vyp.) – Aut (Automaticky) s reguláciou rýchlosti
- 13 – Indikátor ZAPNUTÉHO motora
- 14 – Indikátor hladiny kvapaliny (VERZIA „E“)
- 15 – Servisný indikátor
- 16 – Zásuvka pre elektrické náradie
- 17 – Rýchlospojka pre pneumatické náradie (VERZIA „P“)
- 18 – Rýchlospojka pre pneumatické náradie
- 19 – Hadica pre elektrické náradie
- 20 – Hadica pre pneumatické náradie (voľiteľné)
- 21 – Rám filtra
- 22 – Držiaky na rámy filtrov
- 23 – Filtre (papierové alebo polyesterové)
- 24 – Snímač hladiny kvapaliny (VERZIA „E“)
- 25 – Odpadová nádoba
- 26 – Priečnik pre prísušnosť (VERZIA 45 l)
- 27 – Antistatická prípojka
- 28 – Nástok hadice
- 29 – Univerzálny otočný nástok
- 30 – Vrečko na zachytávanie prachu (papierové alebo plastové)
- 31 – Otváracie kolesko s poistkou
- 32 – Nastavenie sacej hadice (VERZIA „M“)
- 33 – Gumený uzáver (VERZIA „M“)

## SPUSTENIE

### Elektrické napájanie

- Pred pripojením tohto zariadenia k elektrickej sieťi otočte hlavný vypínač (12) do polohy „O“ (vyp.);
- napätie a frekvencia elektrickej siete sa musia zhodovať s údajmi na identifikačnom štítku;
- zariadenie pripájajte len k elektrickým zásuvkám s uzemnením a primeranou ochranou.

### Zdroj stlačeného vzduchu

- Neprekračujte 6 barov;
- vyžaduje sa suchý a filtrovaný vzduch;
- pripojte zariadenie k zdroju stlačeného vzduchu pomocou hadice, ktorá je vyhovuje predpísanému tlaku vzduchu, s vnútorným priemerom minimálne 10 mm.

### Montáž otočného adaptéra (29)

Vložte adaptér do prívodného nástuka (28).

### Pripojky elektrického náradia

- Pred pripojením náradia k zásuvke na prednom paneli skontrolujte, či je vypnutý vypínač na náradí.
- vložte zástrčku náradia do zásuvky na prednom paneli (16) (obr. 3);
- pripojte náradie k otočnej dýze pomocou hadice (19) (obr. 5);
- nepripájajte elektrické náradie s vyšším výkonom, ako je uvedený na prednom paneli.

### Pripojky pneumatického náradia

- Pred pripojením náradia k rýchlospojke na prednom paneli skontrolujte, či je vypnutý vypínač na náradí.
- pripojte náradie k zariadeniu pomocou rýchlospojky (17) (obr. 4) a (18) (obr. 6);
- pripojte koaxiálnu hadicu (voľiteľnú) k rýchlospojke (20) (obr. 6).

Skontrolujte, či náradie funguje tak, ako je uvedené v príslušnom návode na použitie.

### Predbežné kontroly

- Skontrolujte, či je do zbernej nádoby (25) vložené vrečko na zachytávanie prachu (30), a či sú na hlave namontované filtre (23);
- skontrolujte, či je hadica vysávača správne prichytená, a či nebráni v pohybe náradia;
- skontrolujte tesnosť napájacieho systému stlačeného vzduchu.

## POUŽÍVANIE STROJA

Stroj môže fungovať v manuálnom alebo automatickom režime: Ak chcete zvoliť režim, otočte prepínač (12) doprava (automatický režim) alebo doľava (manuálny režim) (obr. 23). Keď sa spustí motor vysávača, rozsvieti sa zelený indikátor (13).

### Používanie stroja v automatickom režime (A)

Automatická prevádzka znamená, že vysávač sa spustí, keď sa zapne elektrické alebo pneumatické náradie.

Vysávač sa automaticky vypne osem sekúnd po vypnutí náradia.

### Používanie stroja v manuálnom režime (M)

Manuálna prevádzka znamená, že vysávač pracuje nepretržite. Počas manuálneho režimu je napájanie zásuvky na prednom paneli permanentne aktívne.

### Nastavenie úrovne vysávania

Úroveň vysávania sa dá nastaviť v oboch prevádzkových režimoch otáčaním regulátora (12) smerom k polohe „min.“, kým sa nedosiahne požadovaná úroveň výkonu.

### Automatické čistenie filtrov (VERZIA „E“)

Tento stroj je vybavený systémom čistenia filtra s časovačom, ktorý udržiava konštantný sací výkon.

### Nasledovným spôsobom je možné vykonať aj kompletný čistiaci cyklus (obr. 19):

- vypnite stroj;
- uzavrite manžetu vysávača;
- znovu zapnite stroj, pričom držte manžetu uzavretú 15 sekúnd.

### Nastavenie sacej hadice (VERZIA „M“)

Kvôli bezpečnosti obsluhy sú zariadenia pre prach triedy M vybavené indikátorom, ktorý sa rozsvieti, ak rýchlosť prúdenia vzduchu cez hadicu klesne pod 20 m/sek. Skontrolujte priemer hadice a nastavte správnu hodnotu škrtiacej klapky (32) na prednom paneli (obr. 23).



Používajte iba originálne hadice značky RUPES.

### Výstražný zvukový signál (VERZIA „M“)

V prípade zaznenia výstražného zvukového signálu zistite príčinu (C.) a vykonajte nápravu (R.) odporúčanou činnosťou podľa nasledovného postupu:

C: Príliš nízke nastavenie výkonu;

R: Zvýšte sací výkon;

C: Priemer hadice sa nezodhuje s nastavením hadice na prednom paneli;

R: Nastavte regulátor (32) priemeru hadice na správnu hodnotu priemeru;

C: Upchatá alebo ohnutá hadica;

R: Skontrolujte a vyrovajte hadicu;

C: Vrečko na prach je plné;

R: Pozri časť „VÝMENA“ pre vrečko na prach;

C: Upchaté filtre;

R: Pozri časť „VÝMENA“ pre filtračné vložky.



Po práci v prostredí kontaminovanom nebezpečným prachom sa musia všetky diely považovať za kontaminované; pred manipuláciou so zariadením mimo kontaminovanej oblasti alebo pri vykonávaní servisu pomocou vysávača alebo handry odstráňte zo zariadenia všetok prach, utesnite zbernú nádobu gumeným uzáverom (33) a uskladnite hadicu a príslušenstvo do uzatváracieho vreca (VERZIA „M“).

### Mokrú vysávanie (VERZIA „E“)

Pred vysávaním kvapalín vyberte vrečko na prach (papierové alebo plastové) a vymeňte papierové filtračné vložky za polyesterové. Po vysávaní by filter mali byť mokré. [S mokrymi filtermi nevysávajte suchý prach!](#)

### Indikátor hladiny kvapaliny (VERZIA „E“)

Motor vysávača sa zastaví a rozsvieti sa indikátor hladiny kvapaliny (14), ak snímač kvapaliny (24) zistí, že zberná nádoba (25) je plná. Opätovné spustenie je možné po vyprázdnení zbernej nádoby (25).

### ÚDRŽBA



Raz za rok sa vyžaduje technická kontrola dielov a filtračných systémov v autorizovanom servisnom stredisku.

### Servisný indikátor (15)

Tento indikátor sa rozsvieti s cieľom upozorniť na plánovanú servisnú údržbu a udržanie dobrého prevádzkového stavu stroja. Keď sa rozsvieti tento indikátor, kontaktujte autorizované servisné stredisko s cieľom zabezpečiť kontrolu a servis zariadenia a resetovanie výstražného indikátora. Ak sa bude vysávač aj po rozsvietení výstražného indikátora ďalej používať dlhší čas, môže to spôsobiť rozsiahlejšiu údržbu.

### Činnosti bežnej kontroly



Pokiaľ ide o údržbu používateľom, môže sa zariadenie rozobrať, vyčistiť a vykonať na ňom údržba, len ak je to z praktických dôvodov a bez ohrozenia personálu vykonávajúceho údržbu a iných ľudí. Musia byť vykonané vhodné bezpečnostné opatrenia týkajúce sa kontaminácie pred demontážou, musí byť zabezpečená lokálna ventilácia filtrovaného odsávaného vzduchu v mieste demontáže zariadenia (v súlade s miestnymi predpismi), vyčistenie oblasti údržby a musí sa používať vhodné osobné ochranné vybavenie.

- skontrolujte stav hadice vysávača;
- vyčistite snímač hladiny kvapaliny (24);
- skontrolujte stav sieťového kábla, zástrčky a sieťovej zásuvky; v prípade potreby výmeny kontaktujte autorizované servisné stredisko;
- skontrolujte vrečko na prach: neprekračujte odporúčanú hmotnosť a kapacitu! V prípade roztrhnutia alebo prepichnutia vrečka na prach skontrolujte filtračné vložky, prípadne požiadajte autorizované servisné stredisko o ich výmenu;
- skontrolujte stav filtračných vložiek (23). V prípade roztrhnutia alebo prepichnutia kontaktujte autorizované servisné stredisko a požiadajte o ich výmenu.



Zariadenie nepoužívajte bez kompletnej filtračnej súpravy!

### Výmena vrečka



Počas výmeny vrečka na prach nerozšpajte prach!

- používajte vhodnú pracovnú masku;
- odpojte hlavu zatlačením bočných háčikov (11) a odstráňte hlavu (1) (obr. 7 - 8).

Papierové vrečko (kód 042.1108/5):

- VERZIA „M“: uzatvorte zbernú nádobu na prach pomocou vhodného uzáveru (33);
- vyberte plné vrečko, pričom uzavriete náustok daným uzáverom (obr. 12 a 13);
- vložte nové vrečko a nasuňte náustok podľa obrázka (obr. 14).

Plastové vrečko:

- vyberte plné plastové vrečko (obr. 9);
- vložte nové plastové vrečko, pričom si overte, či je náustok umiestnený na prívode (obr. 10);
- otočte okraj vrečka podľa obrázka (obr. 11) zabezpečte, aby boli kompenzačné otvory vo vnútri nádoby



Používajte iba originálne vrecká na prach značky RUPES.  
Náhradné vrecká sa mali udržiavať na suchom mieste!  
Pri likvidácii dodržiavajte platné miestne predpisy.

#### Výmena filtra



Počas výmeny vrecka na prach nerozsypajte prach!

- Používajte vhodnú filtračnú masku;
- **VERZIA „M“**: uzatvoríte zbernú nádobu na prach pomocou vhodného uzáveru (33);
- odpojte hlavu zatažením bočných háčikov (11) (obr. 7 – 8);
- otočte hlavu naopak (obr. 15);
- vyberte rám filtra (21) otočením háčikov (22) (obr. 16);
- vyberte filtračné vložky (obr. 17) a vložte ich do uzatvárateľného vrecka na odpad;
- vložte nové filtračné vložky (kód 036.1108) do rámu filtra (obr. 18) a znovu ho namontujte na hlavu.



Používajte iba originálne náhradné diely značky RUPES.  
Kódy dielov a autorizované servisné strediská nájdete na webovej lokalite [www.rupes.com](http://www.rupes.com).

Spoločnosť RUPES Spa. nenesie žiadnu zodpovednosť za priame alebo nepriame škody spôsobené nedodržaním požiadaviek uvedených v tomto návode na použitie.

#### IDENTIFIKAČNÝ ŠTÍTKO NÁRADIA

##### UMIESTNENIE A VÝZNAM INFORMÁCIÍ

1. Typ náradia.
  2. Menovité prevádzkové napätie vo Vóltoch (V).
  3. Prevádzková frekvencia v Hertzoch (Hz).
  4. Trieda ochrany.
  5. Prikon vo Wattoch (W).
  6. Výkon v zásuvke (MAX.) vo Wattoch (W).
  7. Maximálny výkon vo Wattoch (W).
  8. Sériové číslo.
9. Pred spustením tohto výrobku do prevádzky si prečítajte tieto pokyny a následne si ich uschovajte.
10. Po skončení životnosti sa tento výrobok v súlade s európskymi smernicami 2002/96/CE (RAEE) + 2003/108/CE a ich implementáciami v štátnej legislatíve nesmie odhadzovať do voľnej prírody ani likvidovať spolu s komunálnym odpadom, ale musí sa zlikvidovať v autorizovanom recyklačnom stredisku (zoznam miest, kde sad á tento výrobok zákonným spôsobom zlikvidovať, získate na miestnych úradoch). Správnu likvidáciu výrobku prispievate k ochrane ľudského zdravia a životného prostredia. Za akúkoľvek nezákonnú likvidáciu môžete byť trestne stíhaní.

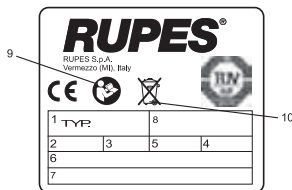

#### RIEŠENIE PROBLÉMOV

EFEKTY	PRÍČINY	RIEŠENIA
Motor nenašartuje	Žiadne napájanie  Poškodený sieťový kábel, vypínač alebo motor	Uistite sa, že zariadenie je pripojené k elektrickej sieti  Kontaktujte autorizované servisné stredisko
Vysávač sa automaticky nespustí	Elektronický modul	Kontaktujte autorizované servisné stredisko
Saci výkon je nedostatočný	Plné vrecko Jedna z hadíc alebo príslušenstvo sú upchaté Upchaté filtre	Skontrolujte filtračné vrecko Skontrolujte pružnú hadicu a príslušenstvo Skontrolujte filtračné vložky
Prach z vývodu (10)	Roztrhnutá filtračná vložka	Kontaktujte autorizované servisné stredisko
Náradie sa nespustí	Porucha 3-polohového prepínača	Kontaktujte autorizované servisné stredisko
Nedostatočný výkon pneumatického náradia	Nedostatočný prívod stlačeného vzduchu	Skontrolujte priechod vzduchu
Svieti červený indikátor	Prekročený limit bežnej údržby	Kontaktujte autorizované servisné stredisko
Svieti žltý indikátor (VERZIA „E“)	Prekročená maximálna hladina kvapaliny	Vyprázdňte zbernú nádobu

## SLIKOVNI SIMBOL



Pred uporabo izdelka najprej preberite naslednja navodila.



Pomembne varnostne oznake.



**Pozor!** Ta naprava vsebuje prah, ki je nevaren za zdravje. Praznjenje in vzdrževanje, vključno z odstranitvijo zbiralnika prahu, lahko izvajajo samo pooblaščené osebe z ustrezno osebno zaščito. Ne uporabljajte, če ni nameščen celoten sistem za filtriranje.

## Ključ simbolov:

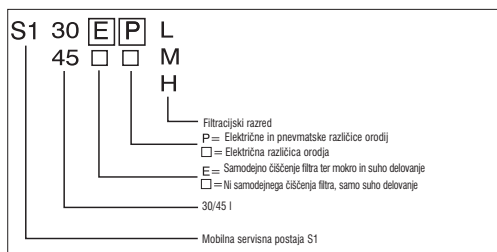

## Pregled vsebine paketa

Paket vsebuje:

- stroj skupaj z napajalnimi kablom;
- 1 cev za sesanje (19);
- 1 papirno vrečko za prah (30);
- 1 globlivo šobo + n 2 sprejdnja koleščka + n 2 objemki gumijaste cevi;
- 1 os zadnjih koles (različica 30 l).



Pri pakiranju odpadkov za odlaganje upoštevajte veljavne lokalne predpise, vključno s predpisi za recikliranje, če so zahtevani.

## OPOZORILA

### Navodila za ohranjanje varnosti in preprečevanje nesreč

- Stroj je namenjen za pooblaščené in usposobljene osebe. Ni namenjen uporabi s strani otrok oziroma oseb z omejenimi mentalnimi ali fizičnimi zmognostmi;
- uporabniki morajo pred uporabo pridobiti informacije, navodila in usposabljanje za uporabo naprave in onesnaževalca, za katerega se uporablja, vključno s pravilno metodo za varno odstranitev in odlaganje zbranih snovi;
- če se izpušni zrak dovaja nazaj v sobo, morate zagotoviti zadostno prezračevanje le-te. Po potrebi si oglejte nacionalne pravilnike;
- temperatura delovnega okolja mora znašati med 10 in 35 °C pri vlažnosti med 50 % in 90 %;
- površina, na kateri počiva stroj, ne sme biti nagrižena za več kot 10 stopinj;
- stroj vedno odklopite, ko ni v uporabi in pred vzdrževanjem ali čiščenjem ter zamenjavo vrečke za prah ali filtrov;
- stroja ne odklapljajte z vlečenjem za napajalni kabel;
- napajalnega kabla ne smete izpostavljati vročini, olju in ostrim robovom;
- v primeru prekinitve dobave električne energije, obrnite stikalo orodja v izklopljen položaj (OFF) da se izognete nenamernemu zagonu ob povratku električnega toka;
- stroja ne izpostavljajte dežju in nizkim temperaturam;
- stroja ne dvigajte in ne prenašajte za ročico z napravo za dviganje.



## Nevarnost eksplozije ali požara

- Ne sesajte vnetljivega ali eksplozivnega prahu (na primer magnezija, aluminija ipd.);
- ne sesajte prahu od brušenja s površin, premazanih z barvami, ki še niso zaključile cikla katalizacije;
- ne sesajte isker ali razžarjenih delcev;
- sesalnik takoj odklopite iz električnega omrežja, če opazite prah na izhodu za zrak;
- ne sesajte vnetljivih ali eksplozivnih tekočin (na primer razredčil za bencin);
- ne sesajte agresivnih tekočin oziroma snovi (na primer kislin, baz, toplil ipd.);
- **RAZLIČICA "E"**: če opazite puščanje pene ali tekočine med sesanjem tekočin, nemudoma odklopite stroj iz električnega napajanja.

## POSEBNA UPORABA

- Naprava je primerna za zahtevna in industrijska dela v skladu s standardoma EN60335-1 in EN60335-2-69;
- naprava je primerna za komercialno uporabo; na primer v hotelih, šolah, bolnišnicah, tovarnah, trgovinah, pisarnah in pri najemodajalcih.
- srednja napajalna vtičnica je namenjena posebni uporabi, kot je označeno v prisotnih navodilih za uporabo.
- **RAZLIČICA "E"**: naprava je primerna za črpanje tekočin;

## RAZLIČICA "L":

Naprava je primerna za ločevanje prahu z mejno vrednostjo poklicne izpostavitve  $\geq 1 \text{ mg} / \text{m}^3$  (Razred L – rahlo TVEGANJE).



## RAZLIČICA "M":

Naprava je primerna za ločevanje prahu z mejno vrednostjo poklicne izpostavitve  $\geq 0,1 \text{ mg} / \text{m}^3$  in lesnega prahu. (Razred M – srednje TVEGANJE).



Oglejte si vse pravilnike glede zbranih snovi in onesnaževalcev.

## TEHNIČNE SPECIFIKACIJE

DELOVNA NAPETOST IN FREKVENCA	230 Vac - 50/60 Hz JP 100 Vac - 50/60Hz
NAPAJANJE	1200 W JP 1050 W (pri min.500 W)
NAPAJANJE PRI VTIČNICI (NAJVEČ)	EU 2400 W UK 1800 W CH-DK 1100 W AUS 1200 W JP 380 W (pri min.930 W) UK 110 W
SKUPNO NAPAJANJE (NAJVEČ)	EU 3600 W UK 3000 W CH-DK 2300 W AUS 2400 W JP 1430 W UK 110 W
KAPACITETA ZRAKA EN 60335-2-69	165 m <sup>3</sup> /h
STOPNJA SESANJA	215 hPa
TEŽA	10,2 kg (S130) 13,5 kg (S145)
DIMENZIJE	43 x 42,5 x 52 cm (v) (S130) 47 x 45 x 63,5 cm (v) (S145)
RAZRED ZAŠČITE	IP X 4
RAVEN HRUPE EN 60704-3	70 dB(A) - 73 dB (A) RAZLIČICA "E"
FILTRIRNE POVRŠINE	2 x 0,50 m <sup>2</sup>
ZMOGLJIVOST VREČKE ZA ZBIranJE PRAHU	kg 5 max
KAPACITETA POSODE	30 l (S130) 45 l (S145)
STIKALO ZA NADZOR NAPAJANJA	MAN - O - AUT
<b>PNEVMATSKEGA RAZDELKA</b>	<b>RAZLIČICA "P"</b>
TLAK DOVODNEGA ZRAKA	6 bar
NAJVEČJI PRETOK STISNJENEGA ZRAKA	1450 l/min
NAMESTITEV VHODA	3/8" G vrouwjtje

## DELI ORODJA

- 1 – sesalna glava
- 2 – pladenj za orodje
- 3 - ročica
- 4 – identifikacijska plošča
- 5 – vhod stisnjenega zraka (RAZLIČICA "P")
- 6 – spojni filter zraka (RAZLIČICA "P")
- 7 – napajalni kabel
- 8 – vhod hladilnega zraka
- 9 – izhod hladilnega zraka
- 10 – izhod delovnega zraka
- 11 – zaklepi glave
- 12 – stikalo Man-O-Aut z uravnavanjem hitrosti
- 13 – pokazatelj vklopa motorja
- 14 – pokazatelj nivoja tekočine (RAZLIČICA "E")
- 15 – servisni pokazatelj
- 16 – vtičnica električnega orodja
- 17 – hitra spojka za pnevmatsko orodje (RAZLIČICA "P")
- 18 – hiter priklon pnevmatskega orodja
- 19 – cev električnega orodja
- 20 – cev pnevmatskega orodja (izbirno)
- 21 – okvir filtra
- 22 – zaklep okvirja filtra
- 23 – filtri (iz papirja ali poliestra)
- 24 – senzor nivoja tekočine (RAZLIČICA "E")
- 25 – koš za prah
- 26 – predal za dodatno opremo (različica 45 l)
- 27 – antistatična povezava
- 28 – šoba cevi
- 29 – univerzalna gibljiva šoba
- 30 – vrečka za zbiranje prahu (papirna ali plastična)
- 31 – koleščki za zaklepanjem
- 32 – nastavev sesalne cevi (RAZLIČICA "M")
- 33 – gumijast pokrovček (RAZLIČICA "M")

## ZAGON

### Napajalnik

- Glavno stikalo (12) obrnite v položaj "0" (izklopljeno), preden priključite napravo na električno omrežje;
- dovodna napetost in frekvenca se ne ujemata s tistima na identifikacijski plošči;
- priključite na električne vtičnice z ozemljenim prevodnikom in ustrezno zaščito.

### Priklon stisnjenega zraka

- Ne sme presegati 6 barov;
- zahtevan je odstranjevalec vlage in filtriran zrak;
- priključite napravo na glavni dovod stisnjenega zraka, ki je primeren za značni tlak in notranji premer najmanj 10 mm.

### Setavljanje gibljivega adapterja (29)

Adapter vstavite v dovodno šobo (28).

### Priključki električnega orodja

- Preverite za izklop orodja, preden ga priključite v vtičnico na sprednji plošči;
- vtič orodja vstavite v vtičnico na sprednji plošči (16) (slika 3);
- priključite orodje v vrtljivi šobi s cevjo (19) (slik 5);
- električnega orodja ne vklaplajte, če presega navedeno moč na sprednji plošči.

### Priključki pnevmatskega orodja

- Prepričajte se, da je naprava izklopljena, preden jo priključite v vtičnico na sprednji plošči;
- priključite orodje na napravo s hitro spojko (17) (sliki 4) in (18) (slika 6);
- priključite koaksialni kabel (izbirno) na hitro spojko (20) (slika 6).

Preverite, ali orodje deluje, kot je označeno v navodilih za uporabo.

### Prehodna preverjanja

- Prepričajte se, da je vrečka za zbiranje prahu (30) nameščena v vsebnik (25) in da so filtri (23) nameščeni na glavo;
- prepričajte se, da je sev sesalnika pravilno pritrjena in ne omejuje gibanja naprave;
- preverite za morebitne netesnosti v sistemu dobave stisnjenega zraka.

## UPORABA NAPRAVE

Naprava lahko deluje v ročnem ali samodejnem (načinu) za izbiro načina obrnite stikalo (12) v desno (samodejni način) ali v levo (ročni način) (slika. 23). Zeleni pokazatelj (13) se prižge ob vklopu motorja sesalnika.

### Uporaba naprave v samodejnem načinu (A)

Samodejno delovanje pomeni, da se sesanje začne ob vklopu električnega ali pnevmatskega orodja.

Sesalnik se samodejno izklopi osem sekund po izklopu orodja.

### Uporaba naprave v ročnem načinu (M)

Sesalnik v ročnem načinu neprekinjeno deluje. Napajanje v sprednji vtičnici je trajno dejavno med ročnim izvajanjem.

### Prilagoditev stopnje sesanja

Stopnjo sesanja je mogoče določiti v obeh načinih delovanja z obračanjem gumba (12) proti položaju »min«, dokler ne zaženete zelene moč.

### Samodejno čiščenje filtrov (RAZLIČICA "E")

Stroj ima časovno uravnan sistem čiščenja filtra, ki ohranja stalno moč sesanja.

**Lahko pa tudi opravite celoten cikel čiščenja po spodnjih navodilih (slika 19):**

- izklopite stroj;
- zaprite rokav sesalnika;
- znova zaženite stroj, tako da rokav pustite zaprt za 15 sekund.

### Nastavitev sesalne cevi (RAZLIČICA "M")

Za varnost uporabnika imajo naprave za odstranjevanje prahu razreda M pokazatelj, ki se vklopi, če hitrost zraka v cevi pade pod 20 m/s. Preverite premer cevi in nastavitev ustrezno vrednost na sprednji plošči (32) (slika 23).



Za uporabo s pristnimi cevmi RUPES.

### Delovanje zvočnega alarma (RAZLIČICA "M")

V primeru zvočnega alarma poiščite vzroke (V) in jih odpravite s priporočenimi dejanji (D) v naslednjem postopku:

V: Prenizka moč;

D: Zvišajte moč sesanja

V: Premer cevi se ne ujema z nastavljenjo cevjo na sprednji plošči;

D: Nastavite gumb premera cevi (32) na pravi premer;

V: Zamašena ali zvitja cev,

D: Preverite in poravnajte cev

V: Polna vrečka za prah;

D: Oglejte si vrečka za prah - "RAZDELEK ZA ZAMENJAVE";

V: Zamašena polnila;

D: Oglejte si filterne vložke - "RAZDELEK ZA ZAMENJAVE".



Po uporabi v nevarnem okolju, ki je kontaminirano s prahom, morate vse dele naprave obravnavati kot kontaminirane. Preden napravo odnesete ven iz kontaminiranega orodja ali pa jo servisirate, iz nje s sesalcem ali krpo odstranite ves prah, zaprite nosilec prahu z gumijastim čepom (33) in shranite cev ter dodatno opremo v zaprto vrečko (RAZLIČICA "M").

### Mokro sesanje (RAZLIČICA "E")

Pred sesanjem tekočin odstranite vrečko za prah (papirno ali plastično) in zamenjajte papirne filterne vložke s poliestrskimi vložki. Filtri bi morali biti mokri po sesanju.

Ne poskušajte upravljati ob suhem prahu z mokrimi filtri

### Pokazatelj nivoja tekočine (RAZLIČICA "E")

Motor sesalnika se ustavi in pokazatelj nivoja tekočine (14) se vklopi, ko senzor tekočine (24) zazna poln koš (25). Za ponastavitev praznega koša (25) .

## VZDRŽEVANJE



Zahtevan je letni tehnični pregled delov in filtrirnega sistema s strani pooblaščenega servisnega centra.

### Servisni pokazatelj (15)

Pokazatelj se prižge za razporejeno vzdrževanje, da ohrani napravo v stanju, ki je primerno za delovanje. Ko se prižge varnostna luč, se obrnite na pooblaščen servisni center, da preverite in servisirate napravo ter ponastavite opozorilno luč. Daljša uporaba sesalnika z opozorilno lučko lahko ustvari potrebo po več vzdrževalnih opravilih.

### Običajni pregledi delovanja



Za uporabniško servisiranje morate razstaviti, očistiti in servisirati napravo, kolikor je praktično razumno, ne da bi povzročali tveganj za vzdrževalno osebo. Ustrezni previdnosti ukrepi so vključevali; kontaminacijo pred razstavljanjem, zahtevo po lokalnem filtriranem izhodu na mestu razstavljanja naprave (v skladu z lokalnimi predpisi), čiščenje vzdrževalnega območja in ustrezno osebno zaščito. Preverite stanje cevi sesalnika;

- očistite senzor nivoja tekočine (24);
- preverite napajalni kabel, vtičnico in stanja drugih vtičnic: v primeru stika s pooblaščenim servisnim centrom za zamenjavo
- preverite vrečo s prahom ne presegašite priporočene teže in kapacitete! V primeru natrganja ali preboda vreče s prahom
- preverite filterni vložek in pooblaščen servisni center prosite za zamenjavo,
- preverite stanje filternih vložkov (23). V primeru natrganja ali preboda se obrnite na pooblaščen servisni center za zamenjavo.



Naprave ne uporabljajte, če ni nameščen komplet filtrov za gorivo.

### Zamenjava vrečke



Med zamenjavo vrečke ne širite prahu!

- nosite ustrezno masko za zaščito pred prahom;
- odprite glavo tako, da pritisnete stranka zatiča (11) in odstranite glavo (1) (slika 7-8).

Papirna vreča (koda 042.1108/5):

- **RAZLIČICA "M"**: zatesnite posodo za prah z ustreznim pokrovom (33);
- odstranite celotno vrečo, pri čemer zaprite šobo s priloženim pokrovom (sliki 12 in 13);
- novo vrečko vstavite v šobo, kot je prikazano na sliki (slika 14).

Plastična vreča:

- odstranite polno plastično vrečo (slika. 9);
- vstavite novo vrečo, pri čemer pazite, da je šoba postavljena na njenem vходу (slika 10);
- vrečko obrnite na rob, kot je prikazano (slika 11); zagotovite, da kompenzacijske odprtine ohranite v vrečki.



Uporabljajte samo pristine vrečke za prah RUPES.  
Rezervne vrečke hranite na suhem mestu.  
Sledite lokalnim pravilnikom in zakonom glede odlaganja.

#### Zamenjava filtra



Med zamenjavo vrečke ne razširjajte prahu!

- Nosite ustrezno filtrirno masko;
- **RAZLIČICA "M"**: zatesnite posodo za prah z ustreznim pokrovom (33);
- dvignite glavo s pritiskom na stranko zatiča (11) (sliki 7-8);
- glavo obrnite naokrog (slika 15);
- odstranite okvir filtra (21), pri čemer obrnite zatiča (22) (slika 16);
- odstranite filtrska vložka (slika 17) in ju postavite v zaprto vrečko za smeti;
- namestite nova filtrska (koda 036.1108) vložka v okvir filtra (slika 18) in ju vstavite nazaj v glavo.



Uporabljajte samo pristine rezervne dele RUPES.  
Kode delov in pooblaščne servisne centre najdete na [www.rupes.com](http://www.rupes.com)

Družba RUPES Spa. ne bo odgovorna za neposredno ali posredno škodo, ki nastane zaradi neupoštevanja zahtev v teh navodilih.

#### IDENTIFIKACIJSKA PLOŠČICA ORODJA

##### POLOŽAJ IN POMEN INFORMACIJ

1. Vrsta orodja.
  2. Nominalna delovna napetost v voltih (V).
  3. Delovna frekvenca v Hertzi (Hz).
  4. Razred zaščite.
  5. Absorbirana električna energija v Wattih (W).
  6. Moč pri vtičnici (MAX) v Wattih (W).
  7. Največja moč v Wattih (W).
  8. Serijska številka.
9. Preberite celotna navodila, preden uporabite ta izdelek, nato pa shranite ta navodila.
10. Na koncu uporabne življenjske dobe izdelka, ga glede na evropsko direktivo 2002/96/CE (RAEE) + 2003/108/CE in ustreznice v nacionalni zakonodaji ne smete pustiti v okolju ali zavreči kot gospodinjinski odpadke, ampak ga morate odvreči v pooblaščen center za recikliranje (obrnite se na ustrezne lokalne organe za seznam mest, kjer lahko izdelek zavrzete v skladiu z zakonodajo). Z ustreznim odlaganjem izdelka ščitite zdravje ljudi in varujete okolje. Nelegalno odlaganje izdelka se kaznuje glede na zakonodajo.

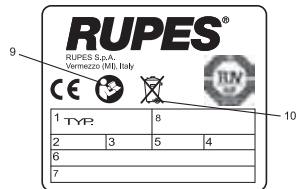

#### UGOTAVLJANJE TEŽAV IN REŠITVE

UČINKI	VZROKI	REŠITVE
Motor se ne zažene	Ni napajanja Okvarjen napajalni kabel, stikalo ali motor	Zagotovite, da je enota vklopljena v napajanje Obrnite se na pooblaščen servisni center
Sesanje se ne začne samodejno	Elektronski modul	Obrnite se na pooblaščen servisni center
Nezadosten pretok pri sesanju	Polna vreča Cev ali dodatna oprema je zamašena Zamašeni filtri	Preverite filtrirno vrečo Preverite gibko cev in dodatno opremo Preverite filtrske vložke
Prah v izpuhu (10)	Filtrski vložek je strgan	Obrnite se na pooblaščen servisni center
Orodja se ne zaženejo	Okvara 3-smernega stikala	Obrnite se na pooblaščen servisni center
Nezadostno napajanje za pnevmatsko orodje	Nezadosten dovod stisnjenega zraka	Preverite pretok zraka
Prizgan je rdeči pokazatelj	Presežena omejitev običajnega vzdrževanja	Obrnite se na pooblaščen servisni center
Prizgan je rumeni pokazatelj (RAZLIČICA "E")	Presežen najvišji nivo tekočine	Izpraznite koš

## RESİMLİ GRAFİK



Ürünü çalıştırmadan önce aşağıdaki talimatı okuyun.



Önemli güvenlik göstergeleri.



**Dikkat!** Bu alet sağlığa zararlı tozlar içerir. Boşaltma ve bakım işlemleri, toz toplama araçlarının çıkarılması dahil, yalnızca uygun kişisel koruyucu giysiler giymiş yetkili personel tarafından yürütülmelidir. Filtreleme sisteminin tamamı takılmadan çalıştırmayın.

## Simge anahtarı:

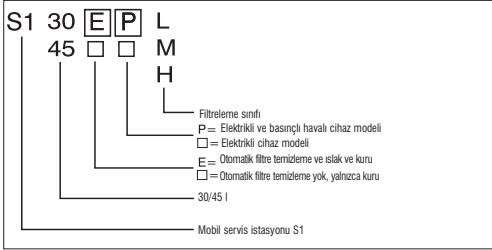

## Paketin içindekilerin kontrolü

Paket şunları içerir:

- Güç kablosuyla birlikte alet
- 1 vakum hortumu (19)
- 1 kağıt toz torbası (30)
- 1 öneri başlık + no 2 ön tekerlek + no 2 kauçuk hortum kelepçesi
- 1 arka tekerlek aksı (30 l modeli).



İsteniyorsa, atıkların geri kazanılması dahil, ambalaj atıklarının imhası için yürürlükteki yerel yönetmeliklere başvurun.

## UYARILAR

### Güvenlik ve kaza önleme talimatları Güvenlik ve kaza önleme talimatları

- Bu cihaz yalnızca görevi eğitilmiş kişiler tarafından çalıştırılabilir. Cihaz çocuklar veya zihinsel-duyusal engelli kişiler tarafından çalıştırılmak üzere tasarlanmamıştır
- Kullanıcılara, kullanmadan önce, cihazın kullanım ve temizlemek için kullanıldığı kirlenici madde hakkında, toplanan maddelerin güvenli çıkarılması ve atılmasının doğru yöntemi dahil bilgi, talimat ve eğitim verilmelidir
- Atık hava odaya dönüyorsa, odada yeterli hava sirkülasyonu sağlamak gereklidir. Ulusal Mevzuata başvurulması gereklidir
- Çalışma alanının sıcaklığı 10°C ve 35°C arasında ve nem oranı %50 ile %90 arasında olmalıdır
- Cihazın üzerinde durduğu yüzey 10 dereceden daha eğimli olmamalıdır
- Kullanılmadığında, bakımdan veya temizlemeden önce veya toz torbalarnı veya filtreleri değiştiren cihazın fişini daima çekin
- Cihazı fişten çıkarmak için güç kablosundan çekmeyin
- Güç kablosunu ısı kaynakları, akaryakıt ve kesin kenarlardan uzak tutun
- Elektrik kesintisi durumunda, cihazın elektrik tekrar geldiğinde kazara başlamasından kaçınmak için düğmesini KAPALI (OFF) durumuna getirin
- Cihazı yağmura veya düşük ısılarla maruz bırakmayın
- Cihazı bir kaldırma tertibatıyla tutma yerinden kaldırarak nakletmeyin.



## Patlama veya yangın tehlikesi

- Elektrik süpürgeyle yanıcı veya patlayıcı tozları (örneğin magnezyum, alüminyum, vb.) almayın
- Elektrik süpürgeyle katalist aşamasını tamamlanmamış boyaların kullanıldığı yüzeylerden zımparalama tozlarını almayın
- Kıvılcımları veya akkor talaşları elektrik süpürgeyle almayın
- Hava çıkışından dışarı toz atılırsa elektrikli süpürgeyi prizden çekin
- Yanıcı veya patlayıcı sıvılar (örneğin benzin, incelticiler, vb.) elektrik süpürgeyle almayın
- Aşındırıcı sıvı veya maddeler (örneğin asitler, bazılar, çözücü maddeler, vb.) vakumla almayın
- **"E" MODELİ:** Bir sıvının vakumla alınması sırasında cihazdan köpük veya sıvı sızdığını fark ederseniz cihazı hemen fişten çekin.

## ÖZEL KULLANIM

- Bu cihaz EN60335-1 ve EN60335-2-69'e uygun olarak ağır işler ve sanayi işlemlerine uygundur
- Bu cihaz ticari kullanım, yani oteller, okullar, hastaneler, fabrikalar, mağazalar, işyerleri ve kiralamaya işi için uygundur
- Öndeki priz mevcut kullanım kılavuzunda belirtilen özel kullanım içindir.
- **"E" MODELİ:** Bu cihaz emilmesine uygundur

## "L" MODELİ:

Bu cihaz  $\geq 1 \text{ mg} / \text{m}^3$  mesleki maruz kalma limit değeriyle toz ayırmaya uygundur. (L Sınıfı – Düşük RİSK).



## "M" MODELİ:

Bu cihaz  $\geq 0,1 \text{ mg} / \text{m}^3$  mesleki maruz kalma limit değeriyle toz ve ağaç tozu ayırmaya uygundur. (M Sınıfı – Orta Düzey RİSK).



Toplanan tüm maddelere ve kirlenici maddelere uygulanan tüm yönetmeliklere bakın.



## TEKNİK ÖZELLİKLER

ÇALIŞMA VOLTAJİ VE FREKANSI	230 Vac - 50/60 Hz JP 100 Vac - 50/60Hz
GÜÇ	1200 W JP 1050 W (@min.500 W)
PRİZDEKİ GÜÇ (MAX)	EU 2400 W UK 1800 W CH-DK 1100 W AUS 1200 W JP 380 W (@min.930 W) UK 110 W
TOPLAM GÜÇ (MAX)	EU 3600 W UK 3000 W CH-DK 2300 W AUS 2400 W JP 1430 W UK 110 W
HAVA KAPASİTESİ EN 60335-2-69	165 m <sup>3</sup> /h
VAKUM DÜZEYİ	215 hPa
AĞIRLIK	10,2 kg (S130) 13,5 kg (S145)
BOYUTLARI	cm 43 x 42,5 x h51 (S130) cm 47 x 45 x h 63,5 (S145)
KORUMA SINIFI:	IP X 4
GÜRÜLTÜ DÜZEYİ EN 60704-3	70 dB(A) - 73 dB (A) "E" MODELİ
FİLTRE YÜZEYLERİ	2 x 0,50 m <sup>2</sup>
TOZ TOPLAMA TORBASİ KAPASİTESİ	kg 5 max
TOZ BÖLMESİNİN KAPASİTESİ	30 l (S130) 45 l (S145)
GÜÇ KUMANDA DÜĞMESİ	MAN - 0 - AUT
<b>BASINÇLI HAVA BÖLÜMÜ</b>	<b>"P" MODELİ</b>
GİRİŞ HAVA BASINCI	6 bar
MAX BASINÇLI HAVA AKIŞI	1450 l/min
GİRİŞ BAĞLANTI PARÇASI	3/8" G vrouwte

## CİHAZIN PARÇALARI

- 1 - Vakum başlığı
- 2 - Alet tepsisi
- 3 - Taşıma sapı
- 4 - Tanıtım plakası
- 5 - Basınçlı hava girişi ("P" MODELİ)
- 6 - Hava bağlantı kaplini filtresi ("P" MODELİ)
- 7 - Güç kablosu
- 8 - Soğutma havası girişi
- 9 - Soğutma havası çıkışı
- 10 - Çalıştırma havası çıkışı
- 11 - Başlık kelepçeleri
- 12 - Hız kontrolüyle Manüel-0-Otomatik düğmesi
- 13 - Motor AÇIK göstergesi
- 14 - Sıvı düzeyi göstergesi ("E" MODELİ)
- 15 - Hizmet göstergesi
- 16 - Elektrikli cihaz yuvası
- 17 - Hava basınçlı cihaz için hızlı kaplin ("P" MODELİ)
- 18 - Hava basınçlı cihaz için hızlı kaplin
- 19 - Elektrikli cihaz hortumu
- 20 - Hava basınçlı cihaz hortumu (isteğe bağlı)
- 21 - Filtre çerçevesi
- 22 - Filtre çerçevesi kilitli bölümü
- 23 - Filtreler (kağıt veya polyester)
- 24 - Sıvı düzeyi sensörü ("E" MODELİ)
- 25 - Toz bölümü
- 26 - Aksesuar bölümü (45 l MODELİ)
- 27 - Anti statik bağlantı
- 28 - Hortum ağızlığı
- 29 - Genel döner ağızlık
- 30 - Toz toplama torbası (kağıt veya plastik)
- 31 - Kilitli tekerlekler
- 32 - Emme hortumu ayan ("M" MODELİ)
- 33 - Kauçuk kapak ("M" MODELİ)

## BAŞLATMA

### Güç kaynağı

- Bu cihaz güç şebekesine bağlamadan önce ana anahtarın (12) "0" (kapalı) konumuna getirin
- Güç kaynağı voltajı ve frekansı tanıtım plakasıyla uyusmalıdır
- Topraklanmış ve yeterli korumaya sahip prizlere takın.

### Basınçlı hava ana boruları

- 6 çubuğu aşmayın
- Nemi giderilmiş ve filtrelenmiş hava gerekir
- Cihazı hava basıncına uygun ve iç çapı en az 10 mm olan basınçlı hava şebekesine bağlayın.

### Döner adaptörün montajı (29)

Adaptörün giriş ağızlığına takın (28).

### Elektrikli cihaz bağlantıları

- Ön paneldeki fiş yuvasına bağlamadan önce cihazın anahtarının kapalı olduğunu kontrol edin
- Cihazı ön paneldeki fiş yuvasına takın (16) (şekil 3)
- Cihazı hortumun döner ağızlığına bağlayın (19) (şekil 5)
- Ön panelde belirtilen gücü aşan elektrikli cihazları takmayın.

### Hava basınçlı cihaz bağlantıları

- Ön paneldeki hızlı kapline bağlamadan önce cihazın anahtarının kapalı olduğunu kontrol edin
- Cihazı alete hızlı kaplinlerle bağlayın (17) (şekil 4) ve (18) (şekil 6)
- Eşeksenli hortumun (isteğe bağlı) hızlı kapline (20) bağlayın (şekil 6).

Cihazın kullanım klavuzunda belirtildiği şekilde çalıştırma kontrol edin.

### Ön kontroller

- Toz toplama torbasının (30) bölmeye (25) sığdığını ve filtrelerin (23) kafaya takıldığını kontrol edin
- Vakum hortumunun doğru şekilde takıldığını ve cihazın hareketini engellemediğini kontrol edin
- Basınçlı hava kaynağı sisteminde hiçbir sızıntı olmadığını kontrol edin.

## CİHAZIN KULLANILMASI

Cihaz manüel veya otomatik modda çalıştırılabilir: Modu seçmek için düğmeyi (12) sağa (otomatik mod) veya sola (manüel mod) çevirir (şekil 23). Vakum motoru çalışmaya başladığında yeşil gösterge (13) yanar.

### Cihazı otomatik modda (A) kullanma

Otomatik çalıştırma elektrikli ve hava basınçlı cihaz açıldığında vakumun başlamasına anlamına gelir.

Cihaz kapatıldıktan sekiz saniye sonra vakum otomatik olarak kapanacaktır.

### Cihazı manüel modda (M) kullanma

Manüel çalıştırma vakumun sürekli çalıştığı anlamına gelir. Manüel çalıştırma sırasında ön paneldeki fiş yuvasının gücü sürekli açıktır.

### Vakum düzeyini ayarlama

Her iki çalıştırma modunda da vakum düzeyi düğme (12) istenen güç düzeyine erişilene kadar "min" pozisyonuna çevrilecek ayarlanabilir.

### Filtrelerin otomatik temizlenmesi ("E" MODELİ)

Cihazın vakum gücünü sabit tutan zamanlanmış bir filtre sistemi vardır.

**Tam bir temizleme devrini aşağıdaki şekilde de gerçekleştirmek mümkündür (şekil 19):**

- Cihazı kapatın
- Vakum a=ğzını kapatın
- Ağız kapalı olarak cihazı 15 saniye çalıştırın.

### Emme hortumu ayarı ("M" MODELİ)

Kullanıcıların güvenliği için toz için M sınıfı cihazlar hortumdan geçen hava hızının 20 m/ saniyenin altına düşmesi durumunda çalışan bir göstergıyla birlikte verilir. Hortumun çapını kontrol edin ve ön paneldeki kısma borusunu (32) doğru değere ayarlayın (şekil 23).



Orijinal RUPES hortumlarıyla kullanılmalıdır.

### Akustik aların çalışması ("M" MODELİ)

Akustik aların çalışması durumunda aşağıdaki prosedürde önerilen işlemle nedenini (N.) ve çözümünü (Ç.) bulun:

N: Güç ayarı çok düşük

Ç: *Emiş gücünü artırın*

N: Hortum çapı ön paneldeki hortum ayarına uymuyor

Ç: *Hortum çapı düğmesini (32) uygun çapa ayarlayın*

N: Tıkalı veya bükülmüş hortum

Ç: *Hortumu kontrol edin ve düzeltin*

N: Toz torbası dolu

Ç: *Bkz. toz torbası "DEĞİŞTİRME BÖLÜMÜ"*

N: Filtreler tıkalı

Ç: *Bkz. Filtre kartuşları "DEĞİŞTİRME BÖLÜMÜ"*



Cihazı zararlı tozlarla kontamine olan ortamlarda çalıştırdıktan sonra tüm parçaları kontamine olmuş kabul edilmelidir. Cihazı kontamine alandan çıkartmadan veya servis vermeden önce vakumla veya bezle tozun tamamını çıkartın, toz bölmelerini kauçuk kapakla (33) kapatın ve hortum ve aksesuarları ağız kapalı bir torbada tutun ("M" MODELİ).

### Islak vakum ("E" MODELİ)

Sıvıları emmeden önce toz torbasını (kağıt veya plastik) çıkarın ve kağıt filtre kartuşlarını polyester olanlarla değiştirin. Emişten sonra filtreler nemli olmalıdır.

Islak filtrelerle kuru tozları almayın!

### Sıvı düzeyi göstergesi ("E" MODELİ)

Sıvı sensörü (24) bölmenin (25) dolu olduğunu algıladığında vakum motoru durur ve sıvı düzeyi göstergesi (14) açılır. Yeniden ayarlamak için bölmeyi (25) boşaltın.

## BAKIM



Parçaların ve filtreleme sisteminin yetkili bir hizmet merkezi tarafından yılda bir kez teknik kontrolünün yapılması gereklidir.

### Servis göstergesi (15)

Gösterge cihazın çalışma koşullarını korumak için zamanlanmış servis için açılır. Uyarı ışığı açık olduğunda cihazın kontrol edilmesi ve servis için yetkili bir servis merkezine iletilişim kurun ve uyarı ışığını yeniden ayarlayın. Elektrikli süpürge uyarı ışığı açıkken uzun süre kullanılması daha fazla bakım işlemine neden olabilir.

### Olağan kontrol işlemleri



Servisi kullanıcının vermesi durumunda, makul ölçüde uygulanabilir olduğu kadarıyla ve bakım personeli ve başkaları için riske neden olmadan, cihaz sökülmemeli, temizlenmeli ve servis verilmelidir. Uygun önlemler sökmeyen önce zararlı maddelerden arındırılması, cihazın söküldüğü yerde (yerel yönetmeliklere göre) yerel filtreyi çıkış havalandırmanın olması bakım alanının temizlenmesi ve uygun kişisel koruma olmasını içerir. - Vakum hortumunun durumunu kontrol edin

- Sıvı düzeyi sensörünü (24) temizleyin
- Güç kablo sunun, fişin ve priz yuvasının durumunu kontrol edin. Gerekirse, değiştirmek için yetkili bir servis merkezine iletilişim kurun
- Toz torbasını kontrol edin; önerilen ağırlık ve kapasiteyi aşmayın! Toz torbasının yırtılması ve delinmesi durumunda, filtre kartuşunu kontrol edin ve gerekiyorsa, yetkili bir servis merkezinden değiştirmesini isteyin
- Filtre kartuşlarının durumunu kontrol edin (23). Yırtılma veya delinme durumunda, değiştirmesi için yetkili bir servis merkezine iletilişim kurun.



Tüm filtre seti takılmadan cihazı kullanmayın!

### Torbanın değiştirilmesi



Toz torbasını değiştirirken tozu dağıtmayın!

- Uygun bir toz maskesi takın
- Yandaki çengelini (11) iterek kafayı ayırın ve kafayı (1) çıkarın (şekil 7-8).

Kağıt torba (kodu 042.1108/5):

- "M" MODELİ: Toz bölmelerini uygun kapakla (33) kapatın
- Dolu torbayı ağızını verilen kapakla kapatarak çıkarın (şekil 12 ve 13)
- Yeni torbayı ağızlığı gösterdiği şekilde sokarak koyun (şekil 14).

Plastik torba

- Dolu plastik torbayı çıkarın (şekil 9)
- Ağızlığın girişle hizalandığını doğrulayarak torbayı yerleştirin (şekil 10)
- Torbanın kenarını dengeleme deliklerinin bölmenin içinde kalmasını sağlayarak gösterildiği şekilde (şekil 11) çevirir.
- Torbanın kenarını dengeleme deliklerinin bölmenin içinde kalmasını sağlayarak gösterildiği şekilde (şekil 11) çevirir.



Yalnızca orijinal RUPES toz torbalarını kullanın.  
Yedek torbalar kuru bir yerde saklanmalıdır!  
Yerel atma yönetmeliklerine uyun.

#### Filtrenin değiştirilmesi



Toz torbasını değiştirirken tozu dağıtmayın!

- Uygun filtreyi bir maske takın
- **"M" MODELİ:** toz bölmesini uygun kapakta (33) kapatın
- Yandaki çengelleri (11) iterek kafayı ayırın (şekil 7-8)
- Kafayı baş aşağı çevirin (şekil 15)
- Çengelleri (22) çevirerek filtre çerçevesini (21) çıkarın (şekil 16)
- Filtre kartuşlarını çıkarın (şekil 17) ve ağız kapalı bir çöp torbasına koyun
- Yeni filtre (kodu 036.1108) kartuşlarını filtre çerçevesine takın (şekil 18) ve kafaya monte edin.



Yalnızca orijinal RUPES yedek parçalarını kullanın.  
Parça kodu ve yetkili servis merkezi için [www.rupes.com](http://www.rupes.com) sitesine bakın

RUPES Spa. bu kılavuzun şartlarına uyulmamasından kaynaklanan doğrudan veya dolaylı hasarlardan sorumlu olmayacaktır.

#### CİHAZIN TANITIM PLAKASI:

##### BİLGİLERİN YERİ VE ANLAMI

1. Cihazın tipi.
2. Nominal çalışma voltajı (V).
3. Çalışma frekansı Hertz (Hz).
4. Koruma sınıfı
5. Kullanılan güç Watt (W).
6. Prizdeki (maksimum) güç Watt (W).
7. Maksimum güç Wat (W).
8. Seri numarası.
9. Bu ürünü çalıştırmadan önce kılavuzun tümünü okuyun ve bu kılavuzu saklayın.
10. Kullanım ömrünün sonunda ürün 2002/96/CE (RAEE) + 2003/108/CE sayılı Avrupa Direktifi ve onun ulusal kanundaki uygulamasına uyarınca çevreye bırakılmamalı veya ev atıklarıyla birlikte değil, yetkili geri dönüşüm merkezleri aracılığıyla (ürünün kanuna göre atılabileceği yerlerin listesini almak için ilgili yerel makamlarla iletişim kurun) atılmalıdır. Ürünün doğru şekilde atılması insan sağlığının ve çevrenin korunmasına katkıda bulunacaktır. Ürünün yasadışı şekilde atılması kanun tarafından cezalandırılacaktır.

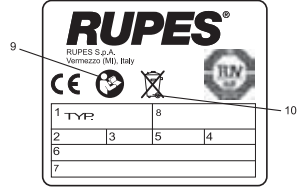

#### SORUN GİDERME VE ÇÖZÜM

SONUÇLAR	NEDENLER	ÇÖZÜMLER
Motor çalışmıyor	Güç yok Güç kablosu, anahtar, veya motor arızalı	Cihazın fişinin takılı olduğundan emin olun Yetkili servis merkezini arayın
Vakum otomatik olarak başlamıyor	Elektronik modül	Yetkili servis merkezini arayın
Vakum akışı yetersiz	Torba dolu Hortum veya aksesuarlardan biri tıkanmış Filtreler tıkalı	Filtre torbasını kontrol edin Esnek hortum ve aksesuarlarını kontrol edin Filtre kartuşlarını kontrol edin
Egzoztan toz geliyor (10)	Filtre kartuşu yırtılmış/hasar görmüş	Yetkili servis merkezini arayın
Aletler başlamıyor	3 kanallı anahtar arızalı	Yetkili servis merkezini arayın
Hava basınç cihazının gücü yetersiz	Yetersiz basınçlı hava beslemesi	Hava akışını kontrol edin
Kırmızı göstergede açık	Olağan bakım sınıarı aşılmış	Yetkili servis merkezini arayın
San göstergede açık ("E" MODELİ)	Maksimum sıvı düzeyi aşılmış	Bölmeyi boşaltın

معاني الصور



اقرأ الإرشادات التالية أولاً قبل تشغيل المنتج.



إرشادات هامة للسلامة.



تنبيه! يشتمل هذا الجهاز على غبار يضر بالصحة. يجب أن يقتصر إجراء عمليات التفريغ والصيانة - بما يشمل إزالة وسائل تصحيح الغبار - على الأفراد المصرح لهم بذلك، وعلى أن يرتدوا وسائل الحماية الشخصية المناسبة. لا تقم بتشغيل الجهاز دون تركيب نظام الفلترة بالكامل.

شرح الرموز:

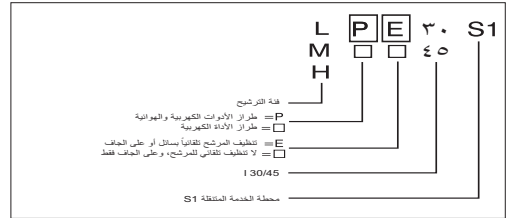

فحص مكونات الصندوق

يشتمل الصندوق على ما يلي:

- الجهاز، وهو مزود بسلك كهرباء

١ - خرطوم شفط (١٩)

١ - كيس ورقي لجمع الغبار (٣٠)

١ - فوهة دوارة + عجلتان أماميتان + قفطان مطاطيتان للخرطوم

١ - محور خلفي للمجلات (الطراز 301)

للتخلص من مخلفات مواد التنظيف، يرجى الالتزام باللوائح المحلية السارية، بما يشمل المتعلقة منها بالتخلص من المواد بإعادة تدويرها إذا كان ذلك مطلوباً.

تحذيرات

إرشادات للسلامة والوقاية من الحوادث

- لا يمكن تشغيل هذا الجهاز إلا بمعرفة أشخاص مدربين ومكلفين بالعمل، فهذا الجهاز غير مخصص للتشغيل بواسطة الأطفال ولا المصابين بإعاقة ذهنية أو حسية.

- قبل الاستخدام، ينبغي أن يتم تقديم المعلومات والإرشادات والتدريب للمستخدمين وذلك لاستخدام الجهاز والتعامل مع المادة الملوثة التي يتم استخدام الجهاز معها، بما يشمل الأسلوب السليم لإزالة المواد التي تم جمعها والتخلص منها بشكل آمن.

- من الضروري ضمان معدل كافٍ لتغيير الهواء في الغرفة في حالة خروج هواء العادم داخل الغرفة. ومن الضروري الرجوع إلى اللوائح المطبقة على مستوى البلاد.

- يجب أن تتراوح درجة حرارة المنطقة التي يجري فيها العمل ما بين ١٠ إلى ٣٥ درجة مئوية وعلى أن تتراوح نسبة الرطوبة ما بين ٥٠٪ و ٩٠٪. يجب ألا تتعدى درجة ميل السطح الذي يستقر عليه الجهاز عن ١٠ درجات - قم دائماً بفصل قابس التيار الكهربائي (الفيتشة) عندما لا يكون الجهاز قيد الاستعمال، أو قبل الصيانة أو التنظيف، وقبل استبدال أكياس الغبار أو المرشحات.

- لا تشد سلك الكهرباء لفصل التيار عن الجهاز

- أبعد سلك الكهرباء عن مصادر الحرارة والزيوت والحواف الحادة

- في حالة حدوث انقطاع للتيار، اضبط مفتاح الأداة على وضع إيقاف التشغيل لتجنب بدء تشغيلها دون قصد عندما يعود التيار الكهربائي

- لا تعرض الجهاز للأمطار ودرجات الحرارة المنخفضة

- لا ترفع الجهاز أو تنقله من مكانه من المقيض باستخدام جهاز رفع.

خطر الانفجار أو الحريق



- لا تقم بشطف الغبار القابل للاشتعال أو الانفجار (مثل المغنسيوم أو الألمنيوم وغيره)

- لا تقم بشطف الغبار الناتج عن الصنفرة من الأسطح المعالجة بالدهانات التي لم تكتمل دورة التحفيز

- لا تقم بشطف الشرر أو نواتج سحق المعادن البيضاء الساخنة

- أفضل المكنسة الكهربائية على الفور من التيار الكهربائي في حالة طرد الغبار من مدخل الهواء

- لا تقم بشطف السوائل القابلة للاشتعال أو الانفجار (مثل البنزين أو مخففات الطلاء وغيرها)

- لا تقم بشطف السوائل أو المواد المؤيونة (مثل الأحماض والمركبات القاعدية والمذيبات وغيرها)

- الطراز "E": أفضل الجهاز على الفور من مصدر الكهرباء إذا لاحظت وجود رغوة أو سائل يتسرب خلال شفط أحد السوائل.

الاستخدام المحدد

- هذا الجهاز مناسب للاستخدام الشاق والعمليات الصناعية وفقاً للمعيار القياسي EN60335-1 و EN60335-2-69

- هذا الجهاز مناسب للاستخدام التجاري: مثل الفنادق والمدارس والمستشفيات والمصانع والمتاجر والمكاتب ومكاتب التأجير.

- إن مقيس التيار الأمامي مخصص فقط للاستخدام المحدد الموضح في دليل التعليمات الحالي.

- الطراز "E": هذا الجهاز مناسب لعمليات شفط السوائل

الطراز "L":

جهاز مناسب لفصل الغبار بمستوى محدود من تعرض العمال للغبار بقدر يقل عن أو يساوي ١ ملج/م<sup>٣</sup>.

(فئة L - خطر هين).



الطراز "M":

جهاز مناسب لفصل الغبار بمستوى محدود من تعرض العمال للغبار بقدر يقل عن أو يساوي ١ ملج/م<sup>٣</sup> فضلاً عن غبار نشارة الخشب.

(فئة M - خطر متوسط).



راجع كافة اللوائح السارية على المواد والعناصر الملوثة التي يتم التعامل معها.



## المواصفات الفنية

## بدء التشغيل

مصدر الطاقة	230 Vac - 50/60 Hz	الجهد الكهربائي اللازم للتشغيل
- اضغط مفتاح التشغيل الرئيسي (١٢) على وضع "O" (إيقاف التشغيل) قبل توصيل هذا الجهاز بمصدر التيار الكهربائي الرئيسي	JP 100 Vac - 50/60Hz	وتردد التشغيل
- يجب على الجهد الكهربائي وتردد التيار الساربي في مصدر التيار الرئيسي أن يطابقا لوح التعريف	1200 W	الطاقة
- قم بتوصيل الجهاز بمأخذ التيار الكهربائي المقدمة مع موصل الطرف الأرضي مع تقديم ضمانات كافية للحماية.	JP 1050 W (@min.500 W)	الطاقة في المقبس (بحد أقصى)
مصدر الهواء المضغوط	EU 2400 W	إجمالي الطاقة (بحد أقصى)
- لا تتعدى مستوى ٦ بار	UK 1800 W	
- مطلوب استخدام هواء منزوع منه الرطوبة ومرشح	CH-DK 1100 W	
- قم بتوصيل الجهاز بمصدر الهواء المضغوط باستخدام خرطوم مناسب لضغط الهواء، وذي قطر مناسب لضغط الهواء بحيث لا يقل عن ١٠ مم.	AUS 1200 W	
تجميع المحول الدوار (٢٩)	JP 380 W (@min.930 W)	
أدخل المحول في فوهة الإدخال (٢٨).	UK 110 W	
توصيلات الأداة الكهربائية	EU 3600 W	
- افحص الأداة لاكتشاف ما إذا كان هناك مفتاحاً في وضع الإيقاف وذلك قبل توصيلها بالمخرج الخاص بمقبس اللوح الأمامي	UK 3000 W	
- أدخل قابس الأداة في مقبس اللوحة الأمامي (١٦) (صورة رقم ٣)	CH-DK 2300 W	
- قم بتوصيل الأداة بالفوهة الدوارة للخرطوم (١٩) (صورة ٥)	AUS 2400 W	
- لا تقم بتوصيل أدوات كهربائية تتعدى مستوى الطاقة المبين على اللوحة الأمامية.	JP 1430 W	
توصيلات الجهاز الهوائي	UK 110 W	
- افحص الجهاز لاكتشاف ما إذا كان هناك مفتاحاً في وضع الإيقاف وذلك قبل تركيبه بالوصلة السريعة بوصلة اللوح الأمامي	165 m³/h	سعة الهواء EN 60335-2-69
- قم بتوصيل الأداة بالجهاز باستخدام الوصلات السريعة (١٧) (صورة ٤) و(١٨) (صورة: ٦)	215 hPa	مستوى الشفط
- قم بتوصيل الخرطوم متمد المحور (اختياري) بالوصلة السريعة (٢٠) (صورة ٦)	10,2 kg (S130)	الوزن
تحقق من أن الأداة تعمل كما هو موضح في دليل الإرشادات المقدمة معها.	13,5 kg (S145)	
الفحوص الأولية	cm 43 x 42,5 x h 51 (S130)	الأبعاد
- تحقق من أن كيس تجميع الغبار (٣٠) قد تم تركيبه في الحلوية (٢٥) وأنه قد تم تركيب المرشحات (٢٣) في الرأس.	cm 47 x 45 x h 63,5 (S145)	
- تحقق من أن خرطوم الشفط قد تم تركيبه بشكل سليم وأنه لا يعيق حركة الأداة - تحقق من عدم وجود تسريبات في نظام توريد الهواء المضغوط.	IP X 4	فئة الحماية
	70 dB(A) - 73 dB (A) ("E")	مستوى الضوضاء EN 60704-3
	2 x 0,50 m²	أسطح المرشحات
	kg 5 max	سعة كيس تجميع الغبار
	30 l (S130)	سعة الحاوية
	45 l (S145)	
	MAN - O - AUT	مفتاح التحكم في الكهرباء
	طرز "P"	طرز القسم الهوائي
	6 bar	ضغط الهواء عند مدخل الهواء
	1450 l/min	الحد الأقصى لتدفق الهواء المضغوط
	داخلي G 3/8"	تركيب المدخل

## أجزاء الأداة

- ١ - الرأس الشافط
- ٢ - درج الأداة
- ٣ - المقبض
- ٤ - لوح التعريف
- ٥ - مدخل الهواء المضغوط (الطرز "P")
- ٦ - مدخل توصيل الهواء (الطرز "P")
- ٧ - مسلك الكهرباء
- ٨ - مدخل هواء التبريد
- ٩ - مخرج هواء التبريد
- ١٠ - مخرج هواء التشغيل
- ١١ - أقل علوية
- ١٢ - مفتاح التبديل بين الوضع اليدوي والتلقائي مع خاصية التحكم في السرعة
- ١٣ - مؤشر بيان تشغيل المحرك
- ١٤ - مؤشر منسوب السائل (الطرز "E")
- ١٥ - مؤشر الخدمة
- ١٦ - مقبس الأداة الكهربائية
- ١٧ - وحدة التوصيل بالأداة الهوائية (الطرز "P")
- ١٨ - وحدة توصيل سريع للأداة الهوائية
- ١٩ - خرطوم الأداة الكهربائية
- ٢٠ - خرطوم الأداة الهوائية (اختياري)
- ٢١ - إطار المرشح
- ٢٢ - أقل إطار المرشح
- ٢٣ - المرشحات (ورقية أو من البوليمستر)
- ٢٤ - مستشعر منسوب السائل (الطرز "E")
- ٢٥ - سلة المهملات
- ٢٦ - قسم الملحقات (الطرز I 45)
- ٢٧ - الوصلة المانعة لتراكم الكهرباء الاستاتيكية
- ٢٨ - فوهة الخرطوم
- ٢٩ - الفوهة الدوارة العامة
- ٣٠ - كيس تجميع الغبار (ورقي أو بلاستيكي)
- ٣١ - عجلات حركة مع قفل
- ٣٢ - وصلة خرطوم الشفط (الطرز "M")
- ٣٣ - غطاء مطاطي (الطرز "M")

## استخدام الجهاز

يؤشر منسوب السائل (الطرز "E")  
يتوقف محرك الشفط ويضيء مؤشر منسوب السوائل (١٤) عندما يكتشف  
مستشعر السوائل (٢٤) امتلاء سلة المهملات (٢٥). لإعادة ضبط سلة  
المهملات الفارغة (٢٥).

## الصيانة

مطلوب إجراء فحص سنوي وفني على الأجزاء وعلى نظام الترشيح  
بمعرفة مركز خدمة معتمد.



## مؤشر الخدمة (١٥)

يضيء المؤشر لبيان موعد الخدمة المحدد في الجدول الزمني وذلك للمحافظة  
على الجهاز في حالة صالحة للاستخدام. وعندما يضيء مصباح التحذير،  
يكون عليك الاتصال بمركز معتمد للخدمة  
لفحص الجهاز وإخضاعه للخدمة وإعادة ضبط مصباح التحذير. إن استخدام  
المكنسة الكهربائية لفترة طويلة ومصباح التحذير مضاء يمكن أن يتطلب إجراء  
المزيد من أعمال الصيانة.

## عمليات الفحص العادية

لإجراء الصيانة بمعرفة المستخدم، يجب تفكيك الجهاز وتنظيفه  
وصيانيته في إطار الحدود الممكنة دون التسبب في نشوء خطر يهدد  
فريق الصيانة وغيرهم. ومن بين الاحتياطات المسبقة الواجب اتخاذها  
إزالة التلوث قبل تفكيك الجهاز، وتوفير التهوية للعاود الذي يخرج من  
المرشح في المكان الذي يتم تفكيك الجهاز فيه (وفقاً للوائح المحلية)،  
وتنظيف منطقة الصيانة وتوفير حماية شخصية مناسبة.



- افحص حالة خرطوم الشفط  
- قم بتنظيف المستشعر الخاص بمنسوب السائل (٢٤)  
- افحص حالة سلك الكهرباء والمقيس والمأخذ: وفي حالة وجود تلف، اتصل  
بمركز معتمد للخدمة لاستبدال تلك المكونات  
- افحص كيس الغبار: حيث يجب ألا يتعدى الوزن والسعة الموصى بها! في  
حالة وجود تمزق أو ثقب في كيس الغبار، فعليك بفحص خرطوشة الترشيح  
وأطلب من مركز معتمد للخدمة أن يقوم باستبدالها  
- افحص حالة خرطوشة الترشيح (٢٣). وفي حالة وجود قطع أو ثقب بها،  
فعليك بالاتصال بمركز معتمد للخدمة لاستبدال تلك المكونات.



لا تستخدم الجهاز دون تركيب مجموعة المرشحات بالكامل!

## استبدال الكيس

تجنب إثارة الغبار أثناء استبدال كيس تجميع الغبار!  
- عليك بارتداء قناع مناسب لحماية الوجه  
- أفضل الرأس بدفع الخطافين الجانبيين (١١) وإزالة الرأس (١)  
(صورة ٨-٧).



الكيس الورقي (كود ٥/٠٤٢,١١٠٨):

- الطراز "M": ألق حاوية الغبار بالغطاء المناسب لها (٣٣)  
- قم بإزالة الكيس بالكامل بإغلاق الفوهة بالغطاء المقدم لهذا الغرض  
(صورة ١٢ و١٣)؛  
- ضع الكيس الجديد بإدخال الفوهة كما هو موضح (صورة ١٤).

## الكيس الورقي:

- أزل الكيس البلاستيكي بالكامل (صورة ٩)؛  
- ضع الكيس الجديد، مع التحقق من أن الفوهة موضوعة في المدخل (صورة ١٠)؛  
- أدر حافة الكيس كما هو موضح (صورة ١١)، وتأكد من إبقاء فتحات  
التهوية داخل حاوية.



لا تستخدم إلا أكياس أصلية لتجميع الغبار من RUPES.  
يجب الاحتفاظ بالأكياس الاحتياطية في أماكن جافة!  
اتباع اللوائح القانونية المحلية للتخلص من الأكياس.

يمكن للجهاز أن يعمل في الوضع اليدوي أو التلقائي: لتحديد الوضع، أدر المفتاح  
(١٢) إلى اليمين (الوضع التلقائي) أو إلى اليسار (الوضع اليدوي) (صورة  
٢٣). يضيء المؤشر الأخضر (١٣) عندما يبدأ محرك الشفط في العمل.

## استخدام الجهاز في الوضع التلقائي (A)

تعني العمليات التلقائية أن الشفط يبدأ عندما يتم تشغيل الأداة الكهربائية أو الهوائية.  
يتوقف تشغيل المكنسة الكهربائية تلقائياً بعد ثماني ثوانٍ بعد إيقاف تشغيل الأداة.

## استخدام الجهاز في الوضع اليدوي (M)

تعني العمليات اليدوية أن الشفط يستمر بشكل متواصل. يظل مفتاح تشغيل  
المقيس الخاص بمخرج اللوحة الأمامية نشطاً خلال التشغيل اليدوي.

## ضبط مستوى الشفط

يمكن ضبط مستوى الشفط في وضعي التشغيل عن طريق إدارة المقيس  
(١٢) نحو وضع min (الحد الأدنى) ومتابعته حتى يتم الوصول إلى المستوى  
المطلوب من الطاقة.

## التنظيف التلقائي للمرشحات (E)

يوجد في الجهاز نظام لتنظيف المرشحات يعمل بتوقيت، ويحافظ على قوة  
جهاز الشفط.

كما أنه من الممكن إجراء دورة تنظيف كاملة كما يلي (صورة: ١٩):

- أوقف تشغيل الجهاز
- تغطية ذراع الشفط
- أعد تشغيل الجهاز مع إبقاء طرف الذراع مغطى لمدة ١٥ ثانية.

## وصلة خرطوم الشفط (M)

حرصاً على سلامة فنيي التشغيل، فإنه يتم تقديم الجهاز المخصص لشفط  
الغبار من الفئة M مجهزاً بمؤشر يعمل في حالة تدني سرعة الهواء في  
الخرطوم إلى ما دون ٢٠ م/ثانية.  
تحقق من قطر الخرطوم واضبط القيمة الصحيحة على عصا خالق اللوحة  
الأمامية (٢٢) (صورة ٢٣).



مخصص للاستخدام مع خرطوم أصلية من RUPES.

## انطلاق صوت الإنذار الصوتي (الطرز "M")

في حالة انطلاق الإنذار الصوتي، فعليك بتحديد الأسباب (الواردة بعد كلمة  
"السبب") ثم التعامل معها (كما هو موضح بعد كلمة العلاج) من خلال  
الإجراء الموصى به في الخطوات التالية:

السبب: إعداد الطاقة منخفض للغاية

العلاج: زيادة مستوى الطاقة المستخدمة في الشفط

السبب: قطر الخرطوم لا يتناسب إعداد الخرطوم على اللوحة الأمامية

العلاج: ضبط مفتاح قطر الخرطوم (٣٢) على القطر الأيمن

السبب: الخرطوم مسدود أو به انثناء

العلاج: افحص الخرطوم وقم بفرده

السبب: امتلأ كيس الغبار

العلاج: انظر الجزء الخاص بكيس الغبار والمسمى "قسم الاستبدال"

السبب: المرشحات (الفلاتر) مسدودة

العلاج: انظر الجزء الخاص بخرطوش المرشح والمسمى "قسم الاستبدال"

بعد العمل في جو يسوده الغبار الخطر والملوث، يجب اعتبار كافة أجزاء الجهاز  
ملوثة وذلك قبل التعامل مع الجهاز في منطقة العمل أو إجراء الصيانة له، فإنه  
يجب إزالة الغبار بالكامل باستخدام مكنسة كهربائية أو قماش، كما يجب



عزل حاوية الغبار باستخدام الغطاء المطاطي (٣٣)، وقم بتخزين  
الخرطوم وملحقته في حقيبة محكمة الإغلاق (الطرز "M").

## شفط السوائل (الطرز "E")

قبل شفط السوائل، قم بإزالة كيس الغبار (الورقي أو البلاستيكي) واستبدل  
خرطوش المرشحات الورقية بخرطوش من البوليستر. يجب دائماً أن تكون  
المرشحات رطبة بعد إجراء التنظيف بالمكنسة.

وتجنب التعامل مع أتربة جافة باستخدام مرشحات رطبة!



تجنب إثارة الغبار أثناء استبدال كيس تجميع الغبار!

- عليك بازدياد قناع كابت لترشيح الغبار
- الطراز "M": أألق حاوية الغبار بالغطاء المناسب لها (٣٣)
- أفضل الرأس بديف الخطافين الجانبيين (١١) (صورة ٧-٨)
- أدر الرأس لأسفل (صورة ١٥)
- أزل إطار المرشح (٢١) بإدارة الخطاطيف (٢٢) (صورة ١٦);
- أزل خراطيش الترشيح (صورة ١٧) وقم بتركيبها في كيس محكم الإغلاق للتخلص من أكياس تجميع الغبار
- قم بتركيب خراطيش المرشح الجديد (كود ١١٠٨، ٠٣٦) في إطار المرشح (صورة ١٨) وأعد تجميعها على الرأس.

لا تستخدم إلا قطع غيار أصلية من RUPES.

راجع [www.rupes.com](http://www.rupes.com) للتعرف على أكواد قطع الغيار ومراكز الخدمة المعتمدة



إن تتحمل شركة RUPES Spa المسؤولية عن أية أضرار مباشرة أو غير مباشرة تنتج عن عدم الالتزام بمتطلبات هذا الدليل.

### لوحة تعريف الأداة

مكان المعلومات ومعناها

١. نوع الجهاز.
٢. المستويات العادية للجهد الكهربائي اللازم للتشغيل (V).
٣. مستوى التردد اللازم للتشغيل بالهرتز (Hz).
٤. فئة الحماية.
٥. شدة التيار المستهلك بالواط (W).
٦. شدة التيار عند المقيس (MAX) بالواط (W).
٧. الحد الأقصى لشدة التيار (W).
٨. الرقم المسلسل.
٩. أقرأ جميع الإرشادات قبل تشغيل هذا الجهاز واحفظ هذه الإرشادات.



١٠. في نهاية حياة الجهاز الصالح للاستخدام خلالها، فإنه بموجب اللائحة الأوروبية (RAEE) 2002/96/CE و 2003/108/CE واللائحة التنفيذية لهما في القانون المحلي، يتحتم عدم إلقاء هذا الجهاز في البيئة أو التخلص منه مع النفايات المنزلية، وإنما يجب التخلص منه في المراكز المعتمدة لإعادة التدوير (اتصل بالسلطات المحلية المعنية بهذا الشأن للحصول على قائمة بالأماكن التي يمكن التخلص من الجهاز فيها بموجب القانون). إن التخلص من هذا الجهاز بشكل سليم يسهم في حماية صحة الإنسان وحماية البيئة. وفي حالة التخلص من هذا الجهاز بشكل غير قانوني فسوف يخضع هذا التصرف للمعاقبة بموجب القانون.

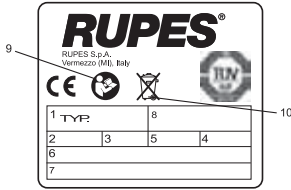

### مشكلات وحلول

الأثار	الأسباب	الحلول
المحرك يرفض بدء التشغيل	لا يوجد تيار كهربائي	تأكد من توصيل الوحدة بمأخذ التيار الكهربائي
المكنسة لا تبدأ التشغيل تلقائياً	الوحدة الكهربائية	اتصل بمركز معتمد للخدمة
تدفق الشفط غير كاف	كيس الغبار ممتلئ	افحص كيس المرشح
	يوجد انسداد في أحد الخراطيم أو الملحقات	افحص الخرطوم المرن والملحقات
	يوجد انسداد في المرشحات	افحص خراطيش المرشحات
خروج غبار من أنبوب العادم (١٠)	يوجد تمزق في خرطوشة المرشح	اتصل بمركز معتمد للخدمة
الأدوات ترفض بدء التشغيل	هناك خلل في أداء المفتاح الثلاثي	اتصل بمركز معتمد للخدمة
مقدار الطاقة لا يكفي لتشغيل الأداة الهوائية	تغذية الهواء المضغوط غير كافية	افحص مسار الهواء
المؤشر الأحمر يضيء	تم تعدي الحد الطبيعي للصيانة	اتصل بمركز معتمد للخدمة
المؤشر الأصفر يضيء (الطراز "E")	تم تعدي الحد الأقصى لمنسوب السائل	قم بتفريغ سلة المهملات

# 简体中文

## 图示



在操作该产品之前请阅读以下指导。



重要的安全说明。



**警告！** 该设备含有危害健康的粉尘。清空和维修操作（包括粉尘收集装置的取出）必须由经过授权的专业人士佩戴合适的个人防护装置来执行。只有当过滤系统安装齐全时，才可以进行操作。

## 符号键：

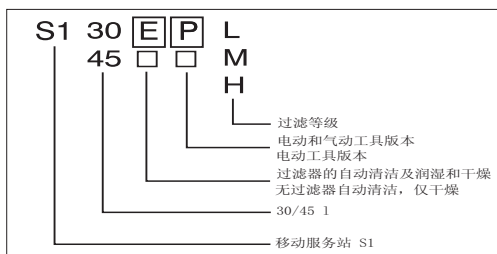

## 检查包装内的物品

包装内装有：

- 本机器配有电源线；
- 1 个真空软管 (19)；
- 1 个纸制集尘袋 (30)；
- 1 个可旋转喷嘴 + n 2 前轮 + n 2 橡胶软管接头；
- 1 个后轮轴 (30 1 版本)。



请根据当地相关法规处置包装废弃物，包括回收处理（如果要求）。

## 警告

### 安全与事故预防指导

- 只有经过专业训练的相关人员才能操作本机器，儿童以及精神感官有缺陷的人都不能操作本机器；
- 在使用之前，用户应阅读该设备的有关信息和指导并接受相关培训，以掌握该设备的使用及其适用的污染物，包括安全地取出和处置收集物质的正确方法；
- 如果排气将回流到房间内，则房间必须达到足够的换气率。请务必参考国家相关法规的规定；
- 工作区的温度要保持在  $10^{\circ}\text{C}$  至  $35^{\circ}\text{C}$  之间，湿度要保持在 50% 至 90% 之间；
- 机器放置表面的坡度最多不能超过  $10^{\circ}$  度；
- 当机器不工作时、维修或清洗前以及更换集尘袋或过滤器前，应始终拔下电源插头；
- 请勿通过拉扯电线来拔下电源插头；
- 使电线远离热源、油液和锋利的边缘；
- 断电时请将工具开关放置在“关闭”（OFF）位置，以免电力恢复时机器突然启动；
- 请勿将机器置于雨天和低温环境中；
- 请勿使用提升装置通过把手抬升和移动机器。



## 爆炸及火灾危险

- 请勿吸扫易燃或易爆的尘埃（例如，镁和铝）；
- 请勿吸扫尚未完成催化剂循的油漆表面上的沙尘；
- 请勿吸扫火星或灼热的刨花；
- 如果吸尘器出气口排出灰尘，请立即断电；
- 请勿吸扫易燃或易爆的液体（例如，汽油和稀释剂等等）；
- 请勿吸扫腐蚀性液体或物质（例如，酸、碱和溶剂等等）；
- **版本“E”：** 在吸扫液体时，如果发现有泡沫或者液体外漏，请立即断电。

## 具体用途

- 该设备根据 EN60335-1 e EN60335-2-69 的要求适用于重型作业和工业操作；
- 该设备适用于商业用途：例如，宾馆、学校、医院、工厂、商店、办公场所和租赁业务。
- 前电源插座仅能按照现有使用手册中的说明作专门使用。
- **版本“E”：** 该设备适用于吸取液体；

## 版本“L”：

该设备适用于职业性接触量限值大于等于  $1\text{ mg}/\text{m}^3$  时的除尘。（级别 L - 轻微伤害）。



## 版本“M”：

该设备适用于职业性接触量限值大于等于  $0.1\text{ mg}/\text{m}^3$  时的除尘和木屑清理。（级别 M - 中等伤害）。



请参照物质和污染物收集的所有相关规定。



## 技术规格

操作电压与 操作频率	230 Vac - 50/60 Hz JP 100 Vac - 50/60Hz
功率	1200 W JP 1050 W (@min. 500 W)
插座功率 (最大值)	EU 2400 W UK 1800 W CH-DK 1100 W AUS 1200 W JP 380 W (@min. 930 W) UK 110 W
总功率 (最大值)	EU 3600 W UK 3000 W CH-DK 2300 W AUS 2400 W JP 1430 W UK 110 W
风量 EN 60335-2-69	165 m <sup>3</sup> /h
真空度	215 hPa
重量	10,2 kg (S130) 13,5 kg (S145)
尺寸	cm 43 x 42,5 x h 51 (S130) cm 47 x 45 x h 63,5 (S145)
保护等级	IP X 4
噪声等级 EN 60704-3	70 dB(A) - 73 dB(A) <b>气动组件版本 “E”</b>
过滤器表面	2 x 0,50 m <sup>2</sup>
集尘袋的容量	kg 5 max
容器的容量	30 l (S130) 45 l (S145)
电源控制开关	MAN - 0 - AUT
气动部分	<b>气动组件版本 “P”</b>
进气压力	6 bar
最大压缩空气流量	1450 l/min
入口接头	3/8" G 女

## 工具的零件

- 1 - 真空头
- 2 - 工具盘
- 3 - 把手
- 4 - 标志牌
- 5 - 压缩空气入口 (版本“P”)
- 6 - 空气耦合过滤器 (版本“P”)
- 7 - 电源线
- 8 - 冷却进气口
- 9 - 冷气出口
- 10 - 工作空气出口
- 11 - 顶部的锁扣
- 12 - “手动 - 0 - 自动” (Man-0-Aut) 速控开关
- 13 - 发动机“开启” (ON) 指示灯
- 14 - 液位指示灯 (版本“E”)
- 15 - 维修指示灯
- 16 - 电动工具插座
- 17 - 气动工具快速接头 (版本“P”)
- 18 - 气动工具快速接头
- 19 - 电动工具软管
- 20 - 电动工具软管 (可选)
- 21 - 过滤器框架
- 22 - 过滤器框架锁
- 23 - 过滤器 (纸或者涤纶)
- 24 - 液位传感器 (版本“E”)
- 25 - 垃圾桶
- 26 - 配件箱 (版本 45 1)
- 27 - 防静电连接
- 28 - 软管喷头
- 29 - 通用旋转喷嘴
- 30 - 集尘袋 (纸或者塑料)

- 31 - 带锁脚轮
- 32 - 吸入软管设置 (版本“M”)
- 33 - 橡胶罩盖 (版本“M”)

## 启动

### 电源

- 连接设备与电源前，将主开关 (12) 调至“0” (关闭) 位置；
- 电源的电压和频率必须与标志牌中的一致；
- 连接至带接地导线和适当保护装置的电源插座。

### 压缩空气主管路

- 不要超过 6 巴；
- 需要使用经过除湿和过滤的空气；
- 用适应气压的软管 (最小内径 10 mm) 将该设备连接至压缩空气主管路。

### 装配旋转适配器 (29)

将适配器插入吸入喷嘴 (28)。

### 电动工具连接

- 将该工具连接至前面板插座之前，请确保工具开关处于关闭状态；
- 将工具插头插入前面板插座 (16) (图 3)；
- 使用软管 (19) 将该工具与旋转喷嘴连接 (图 5)；
- 电动工具的连接功率不能超过前面板上指示的功率。

### 气动工具连接

- 将该工具连接至前面板快速接头之前，请确保工具开关是关闭的；
- 使用快速接头 (17) (图 4) 和 (18) (图 6) 将该工具与设备连接；
- 连接同轴软管 (可选) 与快速接头 (20) (图 6)。

根据相关说明书的说明检查工具的功能。

### 初步检查

- 检查集尘袋 (30) 是否已安装在容器 (25) 上，以及过滤器 (23) 是否已安装在头部；
- 检查真空软管安装正确，不会妨碍工具的运动；
- 检查压缩空气供给系统无漏处。

## 机器的使用

该机器具有手动操作模式和自动操作模式：将开关 (12) 转向右侧是自动模式；将开关 (12) 转至左侧是手动模式 (图 23)。当吸尘器发动机启动时，绿色指示灯 (13) 亮起。

### 自动模式 (A) 下使用该机器

自动操作意味着当电动工具或者气动工具开动时，吸尘器将自动启动。

当工具停止工作后的八秒内吸尘器也会自动的停止。

### 手动模式 (M) 下使用该机器

手动操作意味着吸尘器可连续工作。手动运行时，前面板插座的电力会持续供给。

### 调整真空度

在两种操作模式下均可调整真空度，方法是朝“最小值”方向调整旋钮 (12)，直到获得所需的功率。

### 过滤器的自动清洗 (版本“E”)

该机器具有定时的过滤器清洗系统，以保证吸尘器的性能良好。

I 也可根据以下内容执行完整的清洗 (图 19)：

- 关闭机器；
- 封住吸尘器的套筒；
- 重新启动机器并封住套筒 15 秒。

### 吸入软管设置 (版本“M”)

为了操作者的安全，使用该设备清理 M 级灰尘时会置有一个指示器，当通过软管的空气流速低于 20 m/秒时该指示器会启动。检查软管直径，并在前面板风门 (32) 上设置正确的值 (图 23)。

 应使用原装的 RUPES 软管。

### 声音报警操作 (版本“M”)

如果声音报警响起，请根据以下步骤查找原因 (C.) 并进行纠正 (R.)：

- C: 功率设置过低；
- R: 增加吸取的功率；
- C: 软管直径与前面板中的软管设置不一致；
- R: 将软管直径旋钮 (32) 设置到正确的直径处；
- C: 软管堵塞或者弯曲；
- R: 检查软管并将软管放直；
- C: 集尘袋已满；
- R: 请参阅集尘袋的“更换部件”一节；
- C: 过滤器堵塞；
- R: 请参阅滤芯的“更换部件”一节。

 在有害粉尘污染的环境中作业后，必须视为设备的所有部件已遭受污染：将设备移出受污染区域或维修之前，请用吸尘器或者抹布清除上面的所有灰尘，用橡胶罩盖 (33) 封住粉尘容器，并将软管和配件存放在密封袋中 (版本“M”)。

### 吸湿吸尘器 (版本“E”)

在吸扫液体之前，拆下集尘袋 (纸制或者塑料) 并用涤纶滤芯替换纸质滤芯。吸扫后过滤器会变湿。请勿用湿过滤器吸扫干燥的灰尘！

### 液位指示灯 (版本“E”)

当液体传感器 (24) 检测到垃圾桶 (25) 已满时，液位指示灯 (14) 会亮起，吸尘器发动机随即停止工作。应进行重置，以清空垃圾桶 (25)。

## 维护保养

 该设备需要每年在授权的服务中心对部件和过滤器系统进行一次技术检测。

### 维修指示灯 (15)

当到达预定维修期时指示灯会亮起，以保持机器的正常运转。如果警报灯亮起，请与授权的服务中心联系以检查和维修该设备，并重置警报灯。如果在警报灯亮起后继续使用吸尘器，则可能导致更多的维修。

### 常规检查操作

 用户可以对设备进行拆卸、清洗和维护，只要这些操作是合理可行的且不会对维修人员和其他人员造成伤害。适用的预防措施包括：拆除前清理污染物、在拆卸设备的区域提供局部过滤通风排气系统 (根据当地的法律法规)、清洁维修区域以及适当的个人保护。- 检查真空软管状况；

- 清洁液位传感器 (24)；
- 检查电源线、插头和插座状况：如有可能，请联系授权的服务中心进行更换；
- 检查集尘袋：请勿超过建议的重量和容量！如果集尘袋划破或者穿孔，请检查滤芯，如有必要请授权的服务中心进行更换；
- 检查滤芯状况 (23)。如果滤芯划破或者穿孔，请联系授权的服务中心进行更换。

 只有过滤器安装齐备时，才可以投入使用！

### 更换集尘袋

 在更换集尘袋期间，请勿散落灰尘！

- 佩戴合适的防全面具；
- 推下侧钩 (11) 使机器顶部与下部分离，并取出机器顶部 (1) (图 7-8)。

纸袋 (代码 042.1108/5)：

- 版本“M”：用合适的罩盖 (33) 密封粉尘容器；
- 取出整个集尘袋并用随附的罩盖封住喷嘴 (图 12 与 13)；
- 放入新袋并根据图示插入管口 (图 14)。

塑料袋：

- 取出整个塑料袋 (图 9)；
- 放置新袋，并确保管口与进气口对齐 (图 10)；
- 如图所示，翻转袋边 (图 11)；要确保补偿孔在垃圾桶内。

 只能使用原装的 RUPES 集尘袋。备用袋应存放在干燥的地方！请按照当地的法律法规进行处理。

## 更换过滤器

 在更换集尘袋期间，请勿散落灰尘！

- 佩戴合适的过滤面具；



- 版本“M”：用合适的罩盖（33）密封粉尘容器；
- 推下侧钩（11）使机器顶部与下部分离（图 7 - 8）；
- 翻转机器顶部使上部朝下（图 15）；
- 转动钩锁（22）取出过滤器框架（21）（图 16）；
- 取出滤芯（图17）并把它们装进密封处置袋中；
- 安装新滤芯（代码 036.1108）至过滤器框架中（图 18）并将该框架重新组装到机器顶部。

 只能使用原装的 RUPES 备用件。  
请参阅 [www.rupes.com](http://www.rupes.com) 查看部件代码和授权的服务中心

对于违反本手册操作所导致的任何直接或者间接损失，RUPES Spa. 概不负责。

## 工具标志牌

位置和信息的含义

1. 工具类型。
  2. 额定工作电压伏特 (V)。
  3. 工作频率赫兹 (Hz)。
  4. 保护等级。
  5. 吸收功率瓦特 (W)。
  6. 插座功率（最大值）瓦特 (W)。
  7. 功率最大值瓦特 (W)。
  8. 序列号。
9.  在使用该产品之前请阅读本指导并保留本指导。
10.  本产品到达使用期限后，请根据欧盟指令 2002/96/CE (RAEE) 和 2003/108/CE 及本国的法律法规处置本产品，请勿将其抛弃在环境中或作为生活垃圾丢弃，必须将其交回授权的回收中心进行处置（联系当地相关机构获取可丢弃地点的列表，并根据法律规定进行丢弃）。为保护人类健康和环境安全，请合理处置本产品。任何不按规定处置本产品的行为都将受到法律制裁。

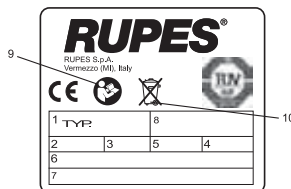

## 故障排除与解决方案

故障	原因	解决方案
发动机启动失败	无供电 电源线、开关或发动机存在缺陷	确保该装置已通电 联系授权的服务中心
吸尘器未自动启动	电子模块 集尘袋已满	联系授权的服务中心 检查过滤器集尘袋
真空流量不足	有软管或者配件堵塞 过滤器堵塞	检查活动软管和配件 检查滤芯
排气口 (10) 排出粉尘	滤芯撕裂	联系授权的服务中心
工具无法启动	3 路开关故障	联系授权的服务中心
气动工具功率不足	压缩空气进气不足	检查空气通道
红色指示灯开启	超出日常维护期限	联系授权的服务中心
黄色指示灯开启 (版本“E”)	液位超过最大值	清空垃圾箱

ITA

## DICHIARAZIONE DI CONFORMITÀ



Dichiaro sotto la nostra esclusiva responsabilità che l'**aspiratore per uso industriale** al quale fa riferimento il presente manuale, è conforme ai Requisiti Essenziali di Sicurezza delle Direttive:

2006/42/CE Macchine  
2006/95/CE Bassa Tensione  
2004/108/CE Compatibilità Elettromagnetica  
2001/65/CE RoHS

Le prove/verifiche sono state eseguite in accordo alle vigenti Norme Armonizzate Europee

Bassa Tensione:  
EN ISO 12100: 2010 Sicurezza del macchinario – Principi generali di progettazione – Valutazione e riduzione del rischio  
EN60335-1: 2012 Sicurezza degli apparecchi elettrici. Norme generali  
EN60335-2-69: 2012 Norma particolari per aspiratori per uso industriale  
EN 60704-3: 2006 Misura del livello di potenza sonora  
Compatibilità elettromagnetica:  
EN 55014-1: 2006 + A1: 2009 + A 2: 2011 + CISPR 14-1: 2005 - EN 55014-2: 1997 + A1: 2001 + A2: 2008  
EN 50366: 2003 + A1: 2006 - EN 61000 -3-2: 2006 + A1: 2009 + A2: 2009 - EN 61000-3-3: 2008  
Campi elettromagnetici: EN62233: 2008

GB

## CONFORMITY DECLARATION



We declare on our responsibility that the represented **vacuum for industrial use** is in conformity with the Essential Requirements of Safety of the following Directives:

2006/42/CE Machines  
2006/95/CE Low tension  
2004/108/CE Electromagnetic Compatibility  
2001/65/CE RoHS

The tests have been carried out in accordance with the European Harmonised

Regulations in force Low Tension:  
EN ISO 12100: 2010 Safety of machinery – General principles for design – Risk assessment and risk reduction  
EN60335-1: 2012 General electrical safety norms  
EN60335-2-69: 2012 Particular requirements for industrial use vacuum cleaners  
EN 6074-3: 2006 Measurement of sound power level of noise  
Electromagnetic compatibility:  
EN 55014-1: 2006 + A1: 2009 + A 2: 2011 + CISPR 14-1: 2005 - EN 55014-2: 1997 + A1: 2001 + A2: 2008  
EN 50366: 2003 + A1: 2006 - EN 61000 -3-2: 2006 + A1: 2009 + A2: 2009 - EN 61000-3-3: 2008  
Electromagnetic fields: EN62233: 2008

F

## DÉCLARATION DE CONFORMITÉ



Nous déclarons sous notre propre responsabilité que l'**aspirateur pour l'usage industriel** représenté, est conforme à les Requisites Essentiels de

Sécurité des Directives:  
2006/42/CE Machines  
2006/95/CE Basse Tension  
2004/108/CE Compatibilité électromagnétique  
2001/65/CE RoHS

Les preuves/vérifiées ont été exécutées en accord à les vigueurs Règles Harmonisées

Européennes Basse Tension:  
EN ISO 12100: 2010 Sécurité des machines – Principes généraux de conception – Appréciation du risque et réduction du risque  
EN60335-1: 2012 Norme de sécurité électrique générale  
EN60335-2-69: 2012 Règles particulières pour l'aspirateurs pour l'usage industriel  
EN 60704-3: 2006 La détermination du niveau de bruit  
Compatibilité électromagnétique:  
EN 55014-1: 2006 + A1: 2009 + A 2: 2011 + CISPR 14-1: 2005 - EN 55014-2: 1997 + A1: 2001 + A2: 2008  
EN 50366: 2003 + A1: 2006 - EN 61000 -3-2: 2006 + A1: 2009 + A2: 2009 - EN 61000-3-3: 2008  
Champs électromagnétiques: EN62233: 2008

D

## KONFORMITÄTSEKLÄRUNG



Wir erklären unter unserer ausschließlichen Haftung, dass der vorgestellte

**Sauger für industriellen Einsatz** den wesentlichen Sicherheitsanforderungen folgender Direktiven entspricht:  
2006/42/CE Maschinenrichtlinie  
2006/95/CE Niederspannungsrichtlinie  
2004/108/CE Richtlinie über Elektromagnetische Verträglichkeit (EMV)  
2001/65/CE RoHS

Die Tests/Prüfungen wurden in Übereinstimmung mit folgenden gültigen harmonisierten europäischen

Normen durchgeführt Niederspannung:  
EN ISO 12100: 2010 Sicherheit von Maschinen – Allgemeine Gestaltungsleitsätze – Risikoabteilung und Risikominimierung  
EN60335-1: 2012 Sicherheit elektrischer Geräte. Allgemeine Vorschriften  
EN60335-2-69: 2012 Spezielle Normen für Sauger für industriellen Einsatz  
EN 60704-3: 2006 Bestimmung der Schalleistungspegel von Geräuschquellen  
Elektromagnetische Verträglichkeit:  
EN 55014-1: 2006 + A1: 2009 + A 2: 2011 + CISPR 14-1: 2005 - EN 55014-2: 1997 + A1: 2001 + A2: 2008  
EN 50366: 2003 + A1: 2006 - EN 61000 -3-2: 2006 + A1: 2009 + A2: 2009 - EN 61000-3-3: 2008  
Elektromagnetische Felder: EN62233: 2008

E

## DECLARACIÓN DE CONFORMIDAD



Declaramos bajo nuestra exclusiva responsabilidad que el **aspirador para uso industrial** es conforme a los Requisitos Esenciales de Seguridad de las

Normativas:  
2006/42/CE Máquinas  
2006/95/CE Baja Tensión  
2004/108/CE Compatibilidad Electromagnética  
2001/65/CE RoHS

Las pruebas/verificaciones están estadas ejecutadas en acuerdo a las vigentes

Normas Armonizadas Europeas Baja Tensión:  
EN ISO 12100: 2010 Seguridad de la maquinaria - Principios generales de proyección Evaluación y reducción del riesgo  
EN60335-1: 2012 Norma de seguridad eléctrica general  
EN60335-2-69: 2012 Particulares normas por aspiradoras, para uso industrial  
EN 60704-3: 2006 Determinación del nivel sonoro de las fuentes de ruido  
Compatibilidad electromagnética:  
EN 55014-1: 2006 + A1: 2009 + A 2: 2011 + CISPR 14-1: 2005 - EN 55014-2: 1997 + A1: 2001 + A2: 2008  
EN 50366: 2003 + A1: 2006 - EN 61000 -3-2: 2006 + A1: 2009 + A2: 2009 - EN 61000-3-3: 2008  
Campos electromagnéticos: EN62233: 2008

P

## DECLARAÇÃO DE CONFORMIDADE



Declaramos, sob nossa responsabilidade, que este **aspirador para uso industrial** está em conformidade com os Requisitos Essenciais de Segurança das seguintes Directivas:

2006/42/CE – Máquinas  
2006/95/CE – Baixa tensão  
2004/108/CE – Compatibilidade electromagnética  
2001/65/CE – RoHS

Os ensaios foram realizados em conformidade com a Normalização Europeia Harmonizada em vigor para a

Baixa tensão:  
EN ISO 12100:2010 – Segurança de máquinas. Princípios gerais de concepção. Avaliação e redução de riscos  
EN 60335-1:2012 – Normais gerais para a segurança eléctrica  
EN 60335-2-69:2012 – Regras particulares para aspiradores para uso industrial  
EN 6074-3: 2006 – Medição do nível de ruído de potência sonora  
Compatibilidade electromagnética:  
EN 55014-1: 2006 + A1: 2009 + A 2: 2011 + CISPR 14-1: 2005 - EN 55014-2: 1997 + A1: 2001 + A2: 2008  
EN 50366: 2003 + A1: 2006 - EN 61000 -3-2: 2006 + A1: 2009 + A2: 2009 - EN 61000-3-3: 2008  
Campos electromagnéticos: EN 62233: 2008  
Este certificado deve ser entregue com o equipamento e a prova de compra, em caso de reparação ao abrigo da garantia.

NL

## VERKLARING VAN OVEREENSTEMMING



Wij verklaren geheel onder eigen verantwoordelijkheid dat de vermelde **stofzuiger voor industrieel gebruik** in overeenstemming is met de Fundamentele Veiligheids Eisen van de Richtlijn(en):

2006/42/EG Machinerichtlijn  
2006/95/EG Laagspanningsrichtlijn  
2004/108/EG EMC-richtlijn  
2001/65/EG RoHS

De beproevingen/controles zijn verricht in overeenstemming met de geldende

Geharmoniseerde Europese normen Laagspanning:  
EN ISO 12100: 2010 Veiligheid van machines – Algemene ontwerp beginselen – Risico beoordeling en risicoreductie  
EN 60335-1: 2012 Algemene elektrische veiligheidsnorm  
EN 60335-2-69: 2012 Bijzondere eisen voor stofzuiger voor industrieel gebruik  
EN 60704-3: 2006 Bepaling van geluidsvermogen ter plaatste met behulp van geluidsdrukmeting over een nauwkeurig vastgelegd meetoppervlak  
Elektromagnetische compatibiliteit:  
EN 55014-1: 2006 + A1: 2009 + A 2: 2011 + CISPR 14-1: 2005 - EN 55014-2: 1997 + A1: 2001 + A2: 2008  
EN 50366: 2003 + A1: 2006 - EN 61000 -3-2: 2006 + A1: 2009 + A2: 2009 - EN 61000-3-3: 2008  
Elektromagnetische velden: EN62233: 2008

SF

## VAATIMUSTENMUKAISUUSVAKUUTUS



Vakuutamme, että tässä käyttöoppaassa kuvattu **teollisuuskäyttöön tarkoitettu imuri** on yhdenmukainen seuraavien direktiivien turvallisuutta koskevien olennaisten määräysten mukainen:

2006/42/CE Koneet  
2006/95/CE Pienjännite  
2004/108/CE Sähkömagneettinen yhteensopivuus  
2001/65/CE RoHS

Kokeet on suoritettu harmonisoitujen eurooppalaisten pienjännitettä koskevien standardien mukaisesti:  
EN ISO 12100: 2010 Koneeturvallisuus - Yleiset suunnitteluperusteet, riskin arviointi ja riskin pienentäminen.  
EN 60335-1: 2012 Yleiset sähköturvallisuutta koskevat standardit.  
EN 60335-2-69: 2012 Entyisvaatimukset teollisuuskäyttöön tarkoitettuja imureja varten.  
EN 6074-3: 2006 Asianmukaisen äänen melutason mittaaminen.  
Sähkömagneettinen yhteensopivuus:  
EN 55014-1: 2006 + A1: 2009 + A 2: 2011 + CISPR 14-1: 2005 - EN 55014-2: 1997 + A1: 2001 + A2: 2008  
EN 50366: 2003 + A1: 2006 - EN 61000 -3-2: 2006 + A1: 2009 + A2: 2009 - EN 61000-3-3: 2008  
Sähkömagneettiset kentät: EN 62233: 2008  
Takuudistutus on palautettava yhdessä laiteen ja ostokuluttajan kanssa takuukorjauksen tapahtuessa.

## VAATIMUSTENMUKAISUUSVAKUUTUS

DK

## OVERENSSTEMMELSEERKLÆRING



Vi erklærer hermed, at denne **støvsuger til industriel anvendelse** er i overensstemmelse med de væsentlige sikkerhedskrav i følgende direktiver:

Sécurité des Directives:  
2006/42/EF Maskindirektiv  
2006/95/EF Løspændingsdirektiv  
2004/108/EF EMC-direktiv  
2001/65/CE RoHS

Der er blevet udført test i henhold til de gældende harmoniserede europæiske bestemmelser for løspænding:

EN ISO 12100: 2010 Maskinsikkerhed - Generelle principper for konstruktion - Risikovurdering og risikoned-sættelse  
EN 60335-1: 2012 Almindelige bestemmelser for elektriske apparater  
EN 60335-2-69: 2012 Særlige bestemmelser for støvsugere til industrielt brug  
EN 6074-3: 2006 Måling af støjniveau  
Elektromagnetisk kompatibilitet:  
EN 55014-1: 2006 + A1: 2009 + A 2: 2011 + CISPR 14-1: 2005 - EN 55014-2: 1997 + A1: 2001 + A2: 2008  
EN 50366: 2003 + A1: 2006 - EN 61000 -3-2: 2006 + A1: 2009 + A2: 2009 - EN 61000-3-3: 2008  
Elektromagnetiske felter: EN 62233: 2008  
Ved reparationer, der er dækket af garantien, skal certifikatet og købskvitteringen indsendes sammen med værktøjet.

S

## FÖRSÄKRAN OM ÖVERENSSTÄMMELE



Vi försäkrar att denna dammsugare för industriellt bruk överensstämmer med de grundläggande säkerhetskraven i följande direktiv: följander Direktiven entsprich:

2006/42/CE Maskiner  
2006/95/CE Lågspänning  
2004/108/CE Elektromagnetisk kompatibilitet  
2001/65/CE RoHS

Testerna har utförts i enlighet med gällande harmoniserade europeiska standarder för lågspänning:

EN ISO 12100: 2010 Maskinsikkerhet - Allmänna konstruktionsprinciper - Riskutvärdering och riskreducering  
EN 60335-1: 2012 Allmänna säkerhetsnormer  
EN 60335-2-69: 2012 Särskilda krav för dammsugare för industriellt bruk  
EN 6074-3: 2006 Måkning av bullemlivåer  
Elektromagnetisk kompatibilitet:  
EN 55014-1: 2006 + A1: 2009 + A 2: 2011 + CISPR 14-1: 2005 - EN 55014-2: 1997 + A1: 2001 + A2: 2008  
EN 50366: 2003 + A1: 2006 - EN 61000 -3-2: 2006 + A1: 2009 + A2: 2009 - EN 61000-3-3: 2008  
Elektromagnetiska fält: EN 62233: 2008  
Certifikatet ska inkluderas med verktyget och fakturan vid garantireparationer.

RUS

## ДЕКЛАРАЦИЯ СООТВЕТСТВИЯ



Мы со всей ответственностью заявляем, что представленный **пылесос для промышленного использования** отвечает необходимым требованиям безопасности и следующим директивам:

2006/42/CE Механизмы  
2006/95/CE Низкое напряжение  
2004/108/CE Электромагнитная совместимость  
2001/65/CE RoHS

Проверки проведены в соответствии с действующими согласованными общеевропейскими правилами по низким напряжениям:

EN ISO 12100: 2010 Безопасность машинного оборудования: общие принципы конструирования, оценка риска и меры его снижения  
EN 60335-1: 2012 Общие нормы электробезопасности  
EN 60335-2-69: 2012 Особые требования, предъявляемые к используемым в промышленных условиях установкам пылеудаления  
EN 6074-3: 2006 Измерение уровня звуковой мощности шума  
Электромагнитная совместимость:  
EN 55014-1: 2006 + A1: 2009 + A 2: 2011 + CISPR 14-1: 2005 - EN 55014-2: 1997 + A1: 2001 + A2: 2008  
EN 50366: 2003 + A1: 2006 - EN 61000 -3-2: 2006 + A1: 2009 + A2: 2009 - EN 61000-3-3: 2008  
Электромагнитные поля: EN 62233: 2008  
Для выполнения гарантийного ремонта к устройству должен быть приложен сертификат и счет-фактура покупки.

PL

## DEKLARACJA ZGODNOŚCI



Deklarujemy, jako podmiot odpowiedzialny, że opisywany **odkurzacz do zastosowań przemysłowych** jest zgodny z istotnymi wymaganiami dotyczącymi bezpieczeństwa następujących dyrektyw:

2006/42/WE dotycząca maszyn  
2006/95/WE niskonapięciowa  
2004/108/WE dotycząca kompatybilności elektromagnetycznej  
2001/65/CE RoHS

Testy zostały przeprowadzone zgodnie z obowiązującymi zharmonizowanymi przepisami dotyczącymi niskich napięć:

EN ISO 12100: 2010 Maszyny - Bezpieczeństwo - Ogólne zasady projektowania - Ocena ryzyka i minimalizacja ryzyka  
EN 60335-1: 2012 Ogólne zasady bezpieczeństwa elektrycznego  
EN 60335-2-69: 2012 Wymagania szczegółowe dla odkurzaczy do zastosowań przemysłowych  
EN 6074-3: 2006 Pomiar mocy akustycznej  
Kompatybilność elektromagnetyczna:  
EN 55014-1: 2006 + A1: 2009 + A 2: 2011 + CISPR 14-1: 2005 - EN 55014-2: 1997 + A1: 2001 + A2: 2008  
EN 50366: 2003 + A1: 2006 - EN 61000 -3-2: 2006 + A1: 2009 + A2: 2009 - EN 61000-3-3: 2008  
Pola elektromagnetyczne: EN 62233: 2008

W przypadku naprawy gwarancyjnej certyfikat należy zwrócić wraz z narzędziami i dowodem zakupu.

GR

## ΔΗΛΩΣΗ ΣΥΜΜΟΡΦΩΣΗΣ



Δηλώνουμε με ίδια ευθύνη ότι αυτός ο **απορροφητήρας σκόνης για βιομηχανική χρήση** συμμορφώνεται με τις βασικές απαιτήσεις ασφαλείας των ακόλουθων Οδηγιών:

2006/42/CE Μηχανήματα  
2006/95/CE Χαμηλή τάση  
2004/108/CE Ηλεκτρομαγνητική συμβατότητα  
2001/65/CE RoHS

Οι έλεγχοι έχουν διενεργηθεί σύμφωνα με τους ευρωπαϊκούς εναρμονισμένους κανονισμούς που ισχύουν για τη χρήση τους:

EN ISO 12100: 2010 Ασφάλεια μηχανών - Γενικές βασικές αρχές σχεδιασμού - Εκτίμηση και μείωση κινδύνων  
EN 60335-1: 2012 Γενικά πρότυπα ηλεκτρικής ασφαλείας  
EN 60335-2-69: 2012 Ειδικές απαιτήσεις για απορροφητήρες σκόνης για βιομηχανική χρήση  
EN 6074-3: 2006 Μέτρηση στάθμης ηχητικής ισχύος του θορύβου  
Ηλεκτρομαγνητική συμβατότητα:  
EN 55014-1: 2006 + A1: 2009 + A 2: 2011 + CISPR 14-1: 2005 - EN 55014-2: 1997 + A1: 2001 + A2: 2008  
EN 50366: 2003 + A1: 2006 - EN 61000 -3-2: 2006 + A1: 2009 + A2: 2009 - EN 61000-3-3: 2008  
Ηλεκτρομαγνητικά πεδία: EN 62233: 2008  
Σε περίπτωση επισκευής στο πλαίσιο της εγγύησης, το πιστοποιητικό θα πρέπει να επιστραφεί μαζί με τη συσκευή και το τιμολόγιο αγοράς.

BG

## ДЕКЛАРАЦИЯ ЗА СЪОТВЕТСТВИЕ



Заявяваме на своя отговорност, че представената **прахосмукачка за промишлена употреба** е в съответствие с основните изисквания за безопасност на следните Директиви: συμμορφώνεται με τις βασικές απαιτήσεις ασφαλείας των ακόλουθων Οδηγιών:

2006/42/CE Μηχανήματα  
2006/95/CE Низко напрежение  
2004/108/CE Электромагнитна съвместимост  
2001/65/CE RoHS

Изпитанията са проведени съгласно действащите европейски хармонизирани регламенти за ниско напрежение:

EN ISO 12100: 2010 Безопасност на машините - Общи принципи за конструиране - Оценка на риска и намаляване на риска  
EN 60335-1: 2012 Общи норми за електротехническа безопасност  
EN 60335-2-69: 2012 Конкретни изисквания за прахосмукачки за промишлена употреба  
EN 6074-3: 2006 Измерване на нивото на звукова мощност на шума  
Электромагнитна съвместимост:  
EN 55014-1: 2006 + A1: 2009 + A 2: 2011 + CISPR 14-1: 2005 - EN 55014-2: 1997 + A1: 2001 + A2: 2008  
EN 50366: 2003 + A1: 2006 - EN 61000 -3-2: 2006 + A1: 2009 + A2: 2009 - EN 61000-3-3: 2008  
Электромагнитни полета: EN 62233: 2008  
Сертификатът трябва да се върне с инструмента и фактурата за покупка в случай на гаранционен ремонт.

CZ

## PROHLÁŠENÍ O SHODĚ

Prohlášíme na svou odpovědnost, že **vysavač pro průmyslové použití** odpovídá základním bezpečnostním požadavkům následujících směrnic:

2006/42/CE pro strojní zařízení  
2006/95/CE pro nízké napětí  
2004/108/CE pro elmg. kompatibilitu  
2001/65/CE RoHS



Testy byly prováděny podle harmonizovaných evropských předpisů pro nízké napětí:  
EN ISO 12100: 2010 Bezpečnost strojních zařízení – Obecné konstrukční principy – Analýza a snižení rizik

EN60335-1: 2012 Obecné normy týkající se el. bezpečnosti  
EN60335-2-69: 2012 Konkrétní požadavky na průmyslové vysavače  
EN 6074-3: 2006 Měření hladiny akustického výkonu  
Elmg. kompatibilita:  
EN 55014-1: 2006 + A1: 2009 + A 2: 2011 + CISPR 14-1: 2005 - EN 55014-2: 1997 + A1: 2001 + A2: 2008  
EN 50366: 2003 + A1: 2006 - EN 61000 -3-2: 2006 + A1: 2009 + A2: 2009 - EN 61000-3-3: 2008  
Elmg. pole: EN62233: 2008  
V případě požadavku na záruční opravu je nutné přiložit k nástroji záruční list a doklad o nákupu.

ET

## VASTAVUUSTUNNISTUS

Tunnistame oma vastutuse eel, et **tööstuslikuks kasutamiseks mõeldud esilatud tolmuimeja** vastab järgmistele direktiivide olulistele ohutusnõuetele:

2006/42/EÜ masinad  
2006/95/EÜ madalpinge  
2004/108/CE elektromagnetilise ühilduvus  
2001/65/CE RoHS



Katsed tehti kooskõlas madalpingele kehtivate ühtlustatud Euroopa eeskirjadega:  
EN ISO 12100: 2010 Masinate ohutus. Projekteeirimise, riskide hindamise ja riskide vähendamise üldised põhimõtted

EN60335-1: 2012 Üldised elektriohutusnormid  
EN60335-2-69: 2012 Konkreetseid nõudeid tolmuimejate tööstuslikuks kasutamiseks  
EN 6074-3 Mürataseme heiduvõimsuse mõõtmine  
Elektromagnetiline ühilduvus:  
EN 55014-1: 2006 + A1: 2009 + A 2: 2011 + CISPR 14-1: 2005 - EN 55014-2: 1997 + A1: 2001 + A2: 2008  
EN 50366: 2003 + A1: 2006 - EN 61000 -3-2: 2006 + A1: 2009 + A2: 2009 - EN 61000-3-3: 2008  
Elektromagnetväljad EN62233: 2008  
Garantieremondi korral kuulub tõend tagastamisele tööriista ja osuvarvega.

HI

## अनुस्मता की घोषणा

हम अपनी जिम्मेदारी पर घोषणा करते हैं कि प्रतिनिधित्व किया गया वैक्यूम **औद्योगिक उपयोग** के लिए निम्नलिखित निर्देशों की सुरक्षा की आवश्यकताओं के अनुरूप है:

2006/42/CE मशीनें  
2006/95/CE कम तनाव  
2004/108/CE विद्युत्चुम्बकीय संगतता  
2001/65/CE RoHS



परीक्षणों को कम तनाव में लागू यूरोपीय हारमोनाइज्ड (Harmonised) विनियमों के अनुसार किया गया है।

EN ISO 12100: 2010 मशीनरी की सुरक्षा- डिजाइन के लिए सामान्य सिद्धांत - जोखिम का मूल्यांकन और जोखिम में कमी  
EN60335-1: 2012 सामान्य विद्युत सुरक्षा मानदंड  
EN60335-2-69: 2012 औद्योगिक उपयोग के वैक्यूमक्लीनरों के लिए विशेष आवश्यकताएं  
EN 6074-3: 2006 शोर की घटती पावर के स्तर का मापन  
2004/108/CE विद्युत्चुम्बकीय संगतता  
EN 55014-1: 2006 + A1: 2009 + A 2: 2011 + CISPR 14-1: 2005 - EN 55014-2: 1997 + A1: 2001 + A2: 2008  
EN 50366: 2003 + A1: 2006 - EN 61000 -3-2: 2006 + A1: 2009 + A2: 2009 - EN 61000-3-3: 2008  
विद्युत्चुम्बकीय क्षेत्र: EN62233: 2008  
गारंटी की भरनमत के मामले में प्रमाणपत्र को उपकरण और चालन के साथ वापस भेजना चाहिए।

HU

## MEGFELÉLESGEI NYILATKOZAT

Feltesőgőnk tudatában kijelentjük, hogy a felünettett **ipari használatú porszívó** megfelel a következő irányelvek alapvető biztonsági követelményeinek.

2006/42/CE Gépek  
2006/95/CE Alacsony feszűltség  
2004/108/CE Elektromágnesség összeférhetőség  
2001/65/CE RoHS



A készülék az alacsony feszűltségű eszközökre érvényes érvényes összehangolt európai szabványoknak megfeleltetés az alábbi felszeteken esett át:

EN ISO 12100: 2010 Gépek biztonsága – A kialakítás általános elvei – Kockázatelelekezés és kockázatsökkentés  
EN60335-1: 2012 Általános villamosság biztonsági normák  
EN60335-2-69: 2012 A porszívóipari használatú vonatkozóspeciális követelmények  
EN 6074-3: 2006 Zajszint hangerejének mérése  
Elektromágnesség összeférhetőség:  
EN 55014-1: 2006 + A1: 2009 + A 2: 2011 + CISPR 14-1: 2005 - EN 55014-2: 1997 + A1: 2001 + A2: 2008  
EN 50366: 2003 + A1: 2006 - EN 61000 -3-2: 2006 + A1: 2009 + A2: 2009 - EN 61000-3-3: 2008  
Elektromágnesség mezők: EN62233: 2008  
Garanciális javítás esetén a szerszámmal együtt a jóállású tanúsítványt és a vásárlást igazoló számlát is vissza kell küldeni.

LV

## ATBILSTĪBAS DEKLARĀCIJA

Uzņemoties atbildību, apļiecinām, ka šeit aprakstītais **puteļsūcējs rūpnieciskai izmantošanai** atbilst šādu direktīvu būtiskajām drošības prasībām:

Masīnu direktīva 2006/42/EK  
Zemsprieguma direktīva 2006/95/EK  
Elektromagnētiskās atbilstības direktīva 2004/108/CE  
RoHS 2001/65/EK



Visi bāndymai buvo atbilstīgi pagal „Europos suderintas nuostatas“ (angl. „European Harmonised Regulations“) esant žemai (tampai):

EN ISO 12100: [renginij] saugumas (2010 m.) – Bendri dizaino principai – Rizikos įvertinimas ir sumažinimas  
EN60335-1: Bendros elektros saugos normos (2012 m.)  
EN60335-2-69: Konkretūs pramoninių vakuuminųjų valytuvų reikalavimai (2012 m.)  
Triukšmo lygio matavimas (EN 6074-3: 2006)  
Elektromagnetinis suderinamumas:  
EN 55014-1: 2006 + A1: 2009 + A 2: 2011 + CISPR 14-1: 2005 - EN 55014-2: 1997 + A1: 2001 + A2: 2008  
EN 50366: 2003 + A1: 2006 - EN 61000 -3-2: 2006 + A1: 2009 + A2: 2009 - EN 61000-3-3: 2008  
Elektromagnetiniai laukai: EN62233: 2008  
Reikalaujant garantinio tvarkymo, reikia pateikti pažymėjimą, patį [renginį] bei pirkmio sąskaitą faktūrą.

LT

## ATTIKTIKTES DEKLARACIJA

Prisimame atsakomybę, kad pateikiamas vakuumas naudoti pramoniniai tikslais atitinka šių direktijų pagrindinius saugumo reikalavimus:

[renginiai] (2006/42/CE)  
Žema įtampa (2006/95/CE)  
Elektromagnetinis suderinamumas (2004/108/CE)  
RoHS (2001/65/CE)



Pārbaudes ir veiktas saskaņā ar spēkā esošajiem Eiropas saskapojajiem noteikumiem Zemspriegums:  
EN ISO 12100: 2010 Masīnu drošums. Vispārīgie projektēšanas principi. Risku novērtēšana un risku samazināšana

EN60335-1: 2012 Vispārīgās elektrodrošības normas  
EN60335-2-69: 2012 Pāšās prasības industriāli izmantojamiem puteļsūcējiem  
EN 6074-3: 2006 Trokšņa līmeņa mērīšana  
Elektromagnētiskā atbilstība:  
EN 55014-1: 2006 + A1: 2009 + A 2: 2011 + CISPR 14-1: 2005 - EN 55014-2: 1997 + A1: 2001 + A2: 2008  
EN 50366: 2003 + A1: 2006 - EN 61000 -3-2: 2006 + A1: 2009 + A2: 2009 - EN 61000-3-3: 2008  
Elektromagnētiskie lauki: EN62233: 2008  
Garantijas remonta gadījumā šis sertifikāts jāiesniedz kopā ar instrumentu un tā iegādāties apliecināto dokumentu.

RO

## DECLARAȚIE DE CONFORMITATE

Declaram pe propria răspundere că **aspiratorul industrial** prezentat este în conformitate cu Cerințele esențiale de siguranță din următoarele Directive:

2006/42/CE Mașini  
2006/95/CE Tensiune redusă  
2004/108/CE Compatibilitate electromagnetă  
2001/65/CE RoHS



Testele au fost efectuate conform Reglementărilor europene armonizate în vigoare Tensiune redusă:  
EN ISO 12100: 2010 Siguranța mașinilor – Principii de proiectare generale – Evaluarea și reducerea riscurilor

EN60335-1: 2008 Norme generale de siguranță electrică  
EN60335-2-69: 2009 Cerințe specifice pentru aspiratoarele industriale  
EN 6074-3 Măsurarea intensității zgomotului  
Compatibilitatea electromagnetă:  
EN 55014-1: 2006 + A1: 2009 + A 2: 2011 + CISPR 14-1: 2005 - EN 55014-2: 1997 + A1: 2001 + A2: 2008  
EN 50366: 2003 + A1: 2006 - EN 61000 -3-2: 2006 + A1: 2009 + A2: 2009 - EN 61000-3-3: 2008  
Câmpuri electromagnetice: EN62233: 2008  
Certificatul trebuie returnat cu dispozitivul și factura de achiziție în cazul solicitării unor reparații în perioada de garanție.

SL

**VYHLÁŠENIE O ZHODE**



Na svojo vlastnú zodpovednosť vyhlásujeme, že uvedený **vsávač** na priemyselne použitie spĺňa základné požiadavky bezpečnosti v súlade s nasledovnými smernicami:

Smernica 2006/42/CE o strojných zariadeniach  
 Smernica 2006/95/CE o nízkom napätí  
 Smernica 2004/108/CE o elektromagnetickej kompatibilite  
 2001/65/CE RoHS

Testy boli vykonané v súlade s platnými európskymi harmonizovanými predpismi pre nízke napätie:  
**EN ISO 12100: 2010** Bezpečnosť strojých zariadení – Všeobecné princípy pre konštrukciu – Hodnotenie rizík a zníženie rizík  
**EN60335-1: 2012** Normy pre všeobecnú elektrickú bezpečnosť  
**EN60335-2-69: 2012** Špeciálne požiadavky pre vsávače určené na priemyselne použitie  
**EN 6074-3: 2006** Meranie akustického výkonu a úrovne hluku  
 Elektromagnetická kompatibilita:

Elektromagnetické polia: **EN62233: 2008**  
 Certifikát je potrebné priložiť spolu s náradím a dokladom o kúpe v prípade záručnej opravy.

SK

**IZJAVA O SKLADNOSTI**



Na lastno odgovornost izjavljamo, da je predstavljeni **sesalnik za industrijsko rabo** v skladu z osnovnimi zahtevami glede varnosti v naslednjih direktivah:

2006/42/CE - stroji  
 2006/95/CE - nízka napetost  
 2004/108/CE – elektromagnetna združljivost  
 2001/65/CE – RoHS

Preizkusi so izvedeni v skladu z veljavnimi evropskimi usklajenimi pravilniki za nízko napetost:  
**EN ISO 12100: 2010** varnost strojev – splošne smernice dizajna – ocena in zmanjšanje tveganja  
**EN60335-1: 2012** Splošni normativi za električno varnost  
**EN60335-2-69: 2012** posamezne zahtevy za industrijske sesalnike  
**EN 6074-3: 2006** Meritev moči zvoka oziroma hrupa  
 Elektromagnetna združljivost:

Elektromagnetna polja: **EN62233: 2008**  
 V primeru garancijskega popravila vmitte certifikat skupaj z orodjem in dokazilom o nakupu.

TR

**UYGUNLUK BEYANI**



Belirilen elektrikli süpürgelelerin sanayide kullanıma ilişkin sorumluluğumuzun aşşğıdadki Direktiflerin Temel Güvenlik Şartlarına uygun olduğunu beyan ederiz:

2006/42/CE Makineler  
 2006/95/CE Düşük gerilim  
 2004/108/CE Elektromanyetik Uyumluluk  
 2001/65/CE RoHS

Testler yürütüldüğü Avrupa Uyumlulaştırılmış Düşük Gerilim Yönetmeliğine uygun olarak yapılmıştır:  
 EN ISO 12100: 2010 Makinelerin Güvenliği – Genel tasarım ilkeleri – Risk değerlendirilmesi ve riski azaltma  
 EN60335-1: 2012 Genel elektrikli aletler güvenliği normları  
 EN60335-2-69: 2012 Elektrikli süpürgelelerin sanayide kullanımı özel şartları  
 EN 6074-3: 2006 Gürültünün ses gücü seviyesi ölçümü  
 Elektromanyetik uyumluluk

Elektromanyetik alanlar: **EN62233: 2008**  
 Garanti kapsamında onarım durumunda sertifika ve alet ve satın alma faturasıyla birlikte verilmelidir.

AR



إعلان التوافق مع المعايير الأساسية

تعمير الآلات والاختبار وفقاً للمواصفات الأوروبية المتعلقة بسلامة العمل الكهربائي المنخفض  
**EN ISO 12100: 2010** سلامة الآلة - المبادئ العامة للتحصيم - تقييم المخاطر والحد منها  
**EN60335-1: 2012** المعايير العامة للسلامة الكهربائية  
**EN60335-2-69: 2012** المتطلبات الخاصة لتكسيف التنظيف الكهربائية المخصصة للاستخدامات الصناعية  
**EN 6074-3: 2006** قياس مستوى الضوضاء  
 التوافق والكهرومغناطيسي  
 EN 55014-1: 2006 + A1: 2009 + A 2: 2011 + CISPR 14-1: 2005 - EN 55014-2: 1997 + A1: 2001 + A2: 2008  
 EN 50366: 2003 + A1: 2006 - EN 61000 -3-2: 2006 + A1: 2009 + A2: 2009 - EN 61000-3-3: 2008  
**EN62233: 2009** الحد من التداخل الكهرومغناطيسي  
 يجب إرفاق الشهادة مع الآلة مع قائمة الشروط في حالة إجراء الصيانة بموجب الحضانة.

إعلان مسؤولية بيان أن المنتجات الكهربائية المنخفضة والمخصصة للاستخدامات الصناعية تتوافق مع متطلبات الأساسية للسلامة بموجب المواصفات التالية:  
**2006/42/CE** للآلة  
**2006/95/CE** للجهود الكهربائية المنخفضة  
**2004/108/CE** للتوافق الكهرومغناطيسي  
**RoHS 2001/65/CE**

CIN

**合规性声明**



我们郑重承诺所提供的**工业用吸尘器**符合下述指令的基本安全要求:

2006/42/CE 机械指令  
 2006/95/CE 低电压指令  
 2004/108/CE 电磁兼容性指令  
 2001/65/CE RoHS

本设备已根据“欧洲协调法规”(European Harmonised Regulations)中现行的“低电压”标准进行了测试:  
**EN ISO 12100: 2010** 机械安全 - 设计的通用原则 - 风险评估与风险降低 (Safety of machinery – General principles for design – Risk assessment and risk reduction)  
**EN60335-1: 2012** 通用电气安全规范 (General electrical safety norms)  
**EN60335-2-69: 2012** 工业用吸尘器的特殊要求 (Particular requirements for industrial use vacuum cleaners)  
**EN 6074-3: 2006** 噪声声功率级的测量 (Measurement of sound power level of noise)  
 电磁兼容性:  
**EN 55014-1: 2006 + A1: 2009 + A 2: 2011 + CISPR 14-1: 2005 - EN 55014-2: 1997 + A1: 2001 + A2: 2008**  
**EN 50366: 2003 + A1: 2006 - EN 61000 -3-2: 2006 + A1: 2009 + A2: 2009 - EN 61000-3-3: 2008**  
**EN62233: 2008**  
 如需保修服务, 请将该工具连同保修书和购买发票一并返回。

Technical file at:  
 RUPES SpA  
 Via Marconi, 3A  
 20080 - Vermezzo (MI) - Italy



RUPES S.p.A.

Via Marconi, 3A  
20080 VERMEZZO (Mi) - Italy  
Tel. 02/946941  
Fax 02/94941040

Uff. Vendite e assistenza clienti  
Tel. 02/94694312

e-mail: [info\\_rupes@rupes.it](mailto:info_rupes@rupes.it)  
web: <http://www.rupes.com>