

RUPES®



LH 16ENS - LH18ENS - LH22N - LH22EN

4 - (I)	Lucidatrici	ISTRUZIONI ORIGINALI PER L'USO E LA MANUTENZIONE
6 - (GB)	Polisher	OPERATING AND MAINTENANCE INSTRUCTIONS
8 - (F)	Lustreuse	MANUEL D'UTILISATION ET D'ENTRETIEN
10 - (D)	Poliermaschine	ORIGINAL BEDIENUNGS-UND WARTUNGSANLEITUNG
12 - (E)	Pulidoras	INSTRUCCIONES DE USO Y ANUTENCION
14 - (P)	Máquina de polir	INSTRUÇÕES PARA LIGAÇÃO, FUNCIONAMENTO E MANUTENÇÃO
16 - (NL)	Haakse polijstmachine	AANWIJZINGEN VOOR HET GEBRUIK EN HET ONDERHOUD ORIGINEEL
18 - (FI)	Kiillotuskone	KÄYTTÖ- JA HUOLTO-OHJEET
20 - (DK)	Polermaskine	VEJLEDNING TIL OPSTART, BRUG OG VEDLIGEHOLDELSE
22 - (S)	Polermaskin	ANVISNINGAR FÖR START, ANVÄNDNING OCH UNDERHÅLL
24 - (RUS)	Полировальная машина	ИНСТРУКЦИИ ПО ЭКСПЛУАТАЦИИ И ТЕХНИЧЕСКОМУ ОБСЛУЖИВАНИЮ
26 - (PL)	Polerka łątowa	INSTRUKCJA OBSŁUGI I KONSERWACJI
28 - (GR)	Στιλβωτικό μηχανήμα	ΟΔΗΓΙΕΣ ΛΕΙΤΟΥΡΓΙΑΣ ΚΑΙ ΣΥΝΤΗΡΗΣΗΣ
30 - (BG)	Машина за полиране	ИНСТРУКЦИИ ЗА ЕКСПЛОАТАЦИЯ И ПОДДРЪЖКА
32 - (CZ)	Leštička	NÁVOD K POUŽITÍ A ÚDRŽBĚ
34 - (ET)	Poleerija	KASUTAMIS- JA HOOLDUSJUHEND
36 - (HI)	पॉलिशर	संचालन और रखरखाव संबंधी निर्देश
38 - (HU)	Csiszoló	HASZNÁLATI ÉS KARBANTARTÁSI ÚTMUTATÓ
40 - (LV)	Pulētājs	EKSPLOATĀCIJAS UN APKOPES NORĀDĪJUMI
42 - (LT)	Poliruoklis	VALDYMO IR PRIEŽIŪROS INSTRUKCIJOS
44 - (RO)	Mașină de lustruit	NSTRUCȚIUNI DE UTILIZARE ȘI ÎNTREȚINERE
46 - (SL)	Stroj za poliranje	NAVODILA ZA UPORABO IN VZDRŽEVANJE
48 - (SK)	Uhlový leštič	POKYNY NA PREVÁDZKU A ÚDRŽBU
50 - (TR)	Cila Makinesi	KULLANIM VE BAKIM TALİMATLARI
52 - (AR)	جهاز للصل	إرشادات التشغيل والصيانة
54 - (CIN)	拋光机	操作和维护说明

LH 16ENS

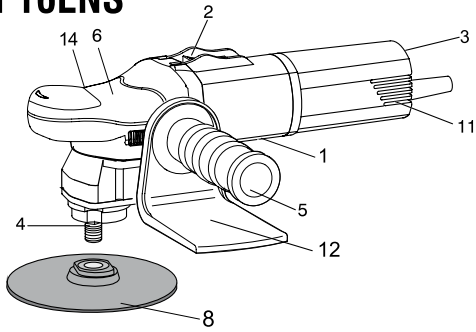

LH 18ENS

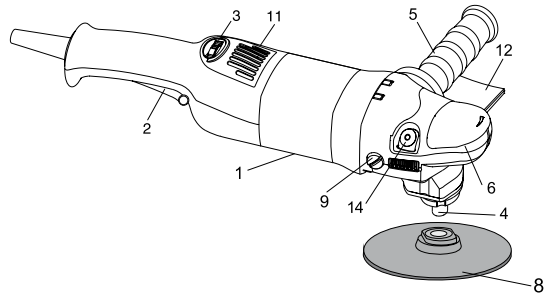

LH 22N - LH 22EN

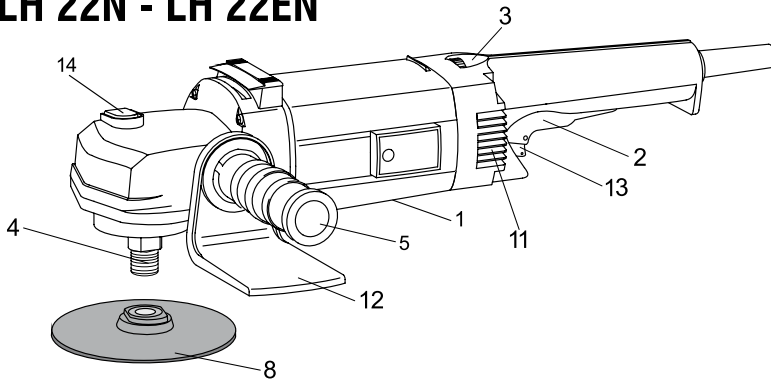

LH16ENS

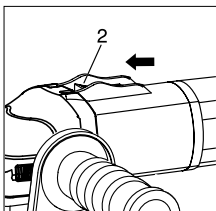

LH18ENS

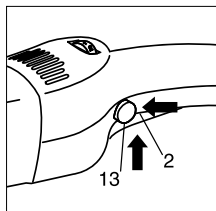

LH22N-LH22EN

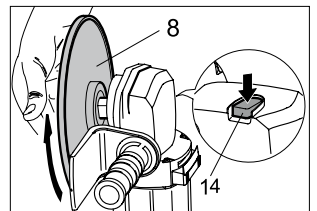
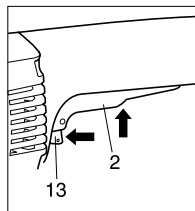

MODELLO	LH16ENS	LH18ENS	LH22N	LH22EN
CLASSE DI ISOLAMENTO	II	II	II	II
TENSIONE DI LAVORO	230 V - 50 Hz	230 V - 50 Hz	230 V - 50 Hz	230 V - 50 Hz
CORRENTE ASSORBITA	4,3 A	5,3 A	4,9 A	4,9 A
POTENZA	900 W	1100 W	1020 W	1020 W
REGOLAZIONE ELETTRONICA DELLA VELOCITÀ	●	●	-	●
GIRI/min	700 - 1700	750 - 1.850	2000	950 - 2000
DIAMETRO MAX DEL PORTATAMPONE O DEL TAMPONE	200	200	200	200
FILETTATURA DELL'ALBERO MANDRINO	M14	M14	M14	M14
PESO Kg	1,9	1,9	3,3	3,3

SIMBOLI GRAFICI



Leggere tutte queste istruzioni prima di azionare il presente prodotto.



Indicazioni importanti per la sicurezza dell' utilizzatore



Utilizzare i dispositivi di protezione individuale.



Utensile in doppio isolamento.
CLASSE DI ISOLAMENTO II.

AVVERTENZE GENERALI

Le istruzioni per la sicurezza e la prevenzione degli infortuni sono riportate nel fascicolo "INDICAZIONI PER LA SICUREZZA" che costituisce parte integrante della presente documentazione.

Il presente manuale d'istruzioni per l'uso riporta solamente le informazioni aggiuntive strettamente correlate all'uso specifico della macchina.

UTILIZZO CONFORME AGLI SCOPI PREVISTI

Questo utensile è destinato a funzionare come lucidatrice. Leggere tutti gli avvertimenti di sicurezza, le istruzioni, le illustrazioni e le specifiche forniti con questo utensile. Il mancato rispetto di tutte le istruzioni sotto riportate può causare un incidente grave.

Le operazioni di molatura, levigatura, spazzolatura metallica o di taglio non sono previste con questo utensile. Le operazioni per le quali non è previsto l'utensile possono provocare un pericolo e causare danni alle persone.

Non utilizzare accessori non specificatamente realizzati dal produttore di utensile e da lui consigliati. Il semplice fatto che l'accessorio possa essere fissato al vostro utensile non garantisce un funzionamento in tutta sicurezza.

La velocità nominale dell'accessorio deve essere almeno pari alla velocità massima indicata sull'utensile. Gli accessori fatti funzionare a una velocità superiore a quella nominale possono rompersi ed essere proiettati in aria.

Il diametro esterno e lo spessore del vostro accessorio devono essere adatti alle caratteristiche di capacità del vostro utensile. Gli accessori che hanno dimensione non corrette possono non essere protetti o controllati adeguatamente.

La conformazione degli accessori deve adattarsi correttamente al mandrino dell'utensile. Gli accessori dotati di fori dell'albero che non corrispondono agli elementi di montaggio sull'utensile non rimarranno in equilibrio, vibreranno eccessivamente e potranno provocare una perdita di controllo. Non usare un accessorio danneggiato. Se l'utensile o l'accessorio ha subito una caduta, esaminare i danni eventuali o installare un accessorio non danneggiato. Dopo aver esaminato e installato un accessorio, mettetevi, insieme alle persone presenti, a distanza dal piano dell'accessorio rotante e fate funzionare l'utensile alla velocità massima a vuoto per un minuto. Gli accessori danneggiati si romperanno in genere in questo periodo di prova.

AVVERTENZE DI SICUREZZA SPECIFICHE

Non permettere ad alcuna parte allentata della cuffia dell'accessorio di lucidatura ne alle stringhe di fissaggio di girare liberamente.

Mettere in sicurezza o tagliare ogni fili di fissaggio allentato. I fili di fissaggio allentati e in rotazione possono attorcigliarsi sulle vostre dita oppure impigiarsi sul pezzo in lavorazione.

MESSA IN FUNZIONE



Tensione e frequenza di rete devono corrispondere ai dati indicati sulla targhetta di identificazione (1). Prima di collegare la spina accertarsi che l'utensile sia spento.

MONTAGGIO DELL'UTENSILE

LH16ENS – LH18ENS

Posizionare la calotta (6) sulla scatola ingranaggi in modo che i fori per il passaggio dell'impugnatura (5) corrispondano a quelli esistenti sulla scatola ingranaggi; avvitare le viti (9).

LH16ENS – LH18ENS – LH22N – LH22EN

Avvitare l'impugnatura laterale (5) completa del paramano (12); l'impugnatura laterale può essere posizionata sia a destra che a sinistra del corpo macchina.

MONTAGGIO DEGLI ACCESSORI

PIATTELLO PORTATAMPONE

Avvitare il piattello porta tampone (8) sull'albero mandrino (4) mantenendolo fermo con il pulsante di blocco (14).

TAMPONE

Far aderire mediante pressione il tampone di lucidatura al supporto.

MESSA IN SERVIZIO

LH16ENS

- **Avviamento:** spingere in avanti la slitta dell'interruttore (2); qualora se ne desideri il bloccaggio in posizione "inserito" spingere contemporaneamente sulla parte anteriore della slitta.

- **Arresto:** rilasciare la slitta o, qualora sia bloccata, spingere sulla parte posteriore e lasciare che la stessa ritorni nella posizione di "arresto".

LH18ENS

- **Avviamento:** spingere la leva dell'interruttore (2) verso il corpo macchina; qualora se ne desideri il bloccaggio in posizione "inserito", spingere contemporaneamente il pulsante (13) mantenendolo premuto, mentre si rilascia la leva (2) in modo che la stessa resti bloccata.

- **Arresto:** rilasciare la leva dell'interruttore o, qualora sia bloccato, spingere sulla leva in modo da provocare il rilascio del pulsante di blocco.

LH22N – LH22EN

- **Avviamento:** premere la leva dell'interruttore (2) verso l'alto; qualora se ne desideri il bloccaggio in posizione "inserito",

spingere in avanti il blocco dell'interruttore (13) verso il corpo della macchina.

- **Arresto:** rilasciare la leva dell'interruttore (2); qualora l'interruttore è in posizione "inserito", premere la leva dell'interruttore (2) verso l'alto in modo da rilasciare il blocco dell'interruttore (13).



L'utensile continua per alcuni secondi a funzionare dopo lo spegnimento!

REGOLAZIONE DELLA VELOCITÀ

La regolazione del numero di giri si ottiene manovrando opportunamente la rotella (3) posta nella parte superiore della macchina. La scelta della velocità va fatta in funzione delle caratteristiche dei tamponi e del materiale da lavorare.

SMONTAGGIO DEGLI ACCESSORI

- Bloccare l'albero mandrino spingendo il pulsante (14) facendo contemporaneamente ruotare il piattello finché se ne avverta il blocco;
- svitare il piattello portatampone.



Il pulsante di bloccaggio dell'albero mandrino non deve mai essere premuto prima che l'utensile non sia completamente fermo, pena la rottura della scatola ingranaggi o del perno del pulsante e al conseguente decadimento della garanzia.

ACCESSORI AMMESSI

Piattelli portatamponi e tamponi fino a Ø 200 mm max.

VALORI DI EMISSIONE DI RUMOROSITÀ

Valori di emissione di rumorosità rilevati secondo le norme:

EN 60745-1

	LH16ENS	LH18ENS	LH22N/LH22EN	
LIVELLO DI PRESSIONE ACUSTICA	dB(A)	79	80	80
POTENZA SONORA	dB(A)	90	91	91
INCERTEZZA	K	3	3	3



Utilizzare le cuffie di protezione!

VALORI DI EMISSIONE DI VIBRAZIONI

Valori di emissione di vibrazioni rilevati secondo le norme:

EN 60745-1

	LH16ENS	LH18ENS	LH22N/LH22EN	
LIVELLO DI VIBRAZIONI SU TRE ASSI	m/s ²	2.7	2.8	2.0
INCERTEZZA	K	1	1	0.5

I valori di emissione indicati sono comparativi e utilizzabili per una valutazione provvisoria dei rischi di esposizione dell'operatore durante il periodo di lavoro. La corretta valutazione del periodo di lavoro deve comprendere anche i tempi di funzionamento a vuoto e di arresto dell'utensile. I valori di emissioni indicati sono rappresentativi delle principali applicazioni dell'utensile. Se l'utensile viene utilizzato per altre applicazioni, con altri accessori o se non viene sottoposto a regolare manutenzione, i valori di emissione possono aumentare sensibilmente durante il funzionamento.



Attenzione! I valori di misura indicati sono validi solo per utensili nuovi. Nell'impiego quotidiano i valori di rumore e vibrazione cambiano.

MANUTENZIONE

Tutte le operazioni vanno eseguite a spina disinserita.

A fine lavoro, od in caso di necessità, spolverare con getto di aria compressa il corpo macchina prestando particolare attenzione alla pulizia delle feritoie di ventilazione del motore.

Non sono ammessi altri interventi da parte dell'utente.

Per la manutenzione e la periodica pulizia delle parti interne, come spazzole, cuscinetti, ingranaggi, etc. o altre necessità rivolgersi ai Centri di Assistenza autorizzati.

SMALTIMENTO (Direttiva RAEE)



Il prodotto, in ottemperanza alla Direttiva Europea 2002/96/CE (RAEE) + 2003/108/CE e alla sua attuazione nel diritto nazionale, quando giunge a fine vita, non deve essere disperso nell'ambiente o gettato tra i rifiuti domestici, ma deve essere smaltito presso i centri di raccolta differenziata autorizzati (contattare le autorità locali competenti per conoscere dove smaltire il prodotto secondo le norme di legge). Il corretto smaltimento del prodotto contribuisce alla tutela della salute e alla salvaguardia dell'ambiente.

Lo smaltimento abusivo del prodotto comporta sanzioni a carico dei trasgressori.

DICHIARAZIONE DI CONFORMITÀ

Dichiariamo sotto la nostra responsabilità che il prodotto, al quale fa riferimento il presente manuale, è conforme ai requisiti essenziali delle Direttive

2006/42/CE, 2004/108/CE, 2011/65/CE.

Le prove/verifiche sono eseguite in conformità alle Normative

EN 60745-1: 2008, EN 60745-2-3: 2007;

EN 55014-1: 2006 + A1: 2009 + A2: 2011;

EN 55014-2: 1997 + A1: 2001 + A2: 2008;

EN 61000-3-2: 2006 + A1: 2001 + A2: 2009;

EN 61000-3: 2008;

EN 62233: 2008.

RUPES S.p.A

IL PRESIDENTE
Luca Valentini

Vermezzo (MI), 21/12/2012

TYPE	LH16ENS	LH18ENS	LH22N	LH22EN
INSULATION CLASS	II	II	II	II
OPERATING VOLTAGE	230 V - 50 Hz	230 V - 50 Hz	230 V - 50 Hz	230 V - 50 Hz
ABSORBED CURRENT	4,3 A	5,3 A	4,9 A	4,9 A
POWER	900 W	1100 W	1020 W	1020 W
ELECTRONIC SPEED CONTROL	●	●	-	●
REVS	700 - 1700	750 - 1.850	2000	950 - 2000
BUFFER PAD AND BUFFER DIAMETER MAX	200	200	200	200
SPINDLE THREAD	M14	M14	M14	M14
WEIGHT	1,9	1,9	3,3	3,3

PICTOGRAPH



Read the following instruction first before operating the product.



Important safety indications



Use personal protective equipment.



Double insulated tool.
INSULATION CLASS II

WARNINGS

The safety and accident prevention instructions are reported in the **“SAFETY INSTRUCTION”** booklet which is an integral part of these documents. This **operating instructions manual** indicates the additional information required for the specific use of the tool.

CORRECT USAGE

This tool is designed to be used as a polisher. Read all the warnings, instructions, indications provided on drawings and specifications supplied with this tool. Failure to comply with all the instructions provided below may cause electrical shocks, fire and/or serious injuries.

This tool is not intended to be used for smoothing, metal brushing and cutting operations. The use of this tool for unintended applications may cause hazards and injuries to people.

The tool must be used with accessories that have been specifically designed or recommended by the manufacturer. The fixing of the accessory to the tool does not guarantee a safe operation.

The rated speed of the accessories must be at least equivalent to the maximum speed specified on the tool. Using the accessories at speeds above the rated one, may cause them to break or be projected into the air.

The external diameter and thickness of the accessories must match the specifications of the tool. Accessories with incorrect dimensions cannot be adequately protected or controlled.

The configuration of accessories must match the tool. The use of accessories that cannot be perfectly fitted on the tool may result in imbalance, excessive vibrations and in the impossibility of controlling the tool.

Do not use damaged accessories. Before use, inspect all the accessories. Inspect the supporting pads and verify there are no cracks, tears or excessive wear. If the tool or accessory has fallen, verify that it is not damaged or install a new accessory. After inspecting or installing an accessory, test the operation of the tool at maximum speed and without load for one minute, keeping at a safety distance. If the accessories are damaged, they will break during this test.

SPECIFIC SAFETY WARNINGS

Verify that no loosened part of the polishing tool shroud or the locking ties can rotate freely. Safely position or cut all the loosened fixing wires. Loosened or revolving fixing wires may twist around the operator's fingers or get caught by the work piece being machined.

STARTING UP



Voltage and power frequency must match the data displayed on the identification plate (1). Make sure that tool is switched off before plug is connected.

TOOL ASSEMBLY

LH16ENS – LH18ENS

Position the cap (6) on the gearbox such that the holes for mounting the screws (5) are aligned with those on the gearbox.

LH16ENS – LH18ENS – LH22N – LH22EN

Screw the side handle (5) which includes hand guard (12). Side handle may be positioned to the right or to the left of the equipment.

ACCESSORIES ASSEMBLY

PLATE PAD HOLDER

Screw plate pad holder (8) over spindle shaft (4) while preventing it from moving or stop movement by enabling lock button (14).

PAD

Apply pressure on polishing pad to join pad to plate.

START AND STOPPING

LH16ENS

- **Starting:** push the slide of the switch (2) forward; if the tool is to be locked in the ON position, apply pressure to the front part of the slide switch at the same time;

- **Stopping:** release the slide or, if locked in position, apply pressure to the back part of the switch and allow it to return to the stop position.

LH18ENS

- **Starting:** push the lever of the switch (2) towards the body of the tool; if the tool is to be locked in the ON position, press button (13) at the same time and keep it pressed while releasing lever (2), thus locking the switch.

- **Stopping:** release the lever of the switch or, if locked in position, push the lever to release the lock button.

LH22N – LH22EN

- **Starting:** move the switch lever (2) up; to lock it in “engaged” position, move the switch block (13) forward towards the machine body.

- **Stopping:** release the switch lever (2); if the switch is in “engaged” position, move the switch lever (2) up in order to release the switch block (13).



The tool continues to rotate after it is turned off.

SELECTING RPM

The rpm can be adjusted by rotating the wheel (3). The choice of speed depends on the characteristics of the abrasive disc and the material to be worked.

ACCESSORIES DISASSEMBLY

- Lock the spindle by pressing button (14), while at the same time rotating the pad until it locks position.
- dismount the pad.



Never press the button to lock the pad or pas until the tool has stopped moving and is perfectly stationary; the gear box or the push button pin could be broken and the guarantee would be invalidated.

ALLOWED ACCESSORIES

Polishing foam and foam support pad up to Ø 200 mm max.

NOISE EMISSION VALUES

Detected noise emission values comply with the following directives:

EN 60745-1

		LH16ENS	LH18ENS	LH22N/LH22EN
SOUND PRESSURE LEVEL	dB(A)	79	80	80
SOUND POWER LEVEL	dB(A)	90	91	91
UNCERTAINTY	K	3	3	3



Use ear protection!

VIBRATION EMISSION VALUES

Detected vibration emission values comply with the following directives:

EN 60745-1

		LH16ENS	LH18ENS	LH22N/LH22EN
3 AXIS VIBRATION LEVEL	m/s ²	2.7	2.8	2.0
UNCERTAINTY	K	1	1	0.5

Displayed emission values are comparative and are to be employed for a provisional assessment of the operator's risk exposure during the work period. Appropriate evaluation of work period must also include tool's idle and stop periods. These emission values represent the tool's main applications. If the tool is used for other applications, with other accessories, or if it does not undergo regular maintenance, emission values can significantly increase during operations.



Danger! The indicate measurements refer to new power tools. Daily usa causes the noise and vibration values to change.

MAINTENANCE

All maintenance operations are carried out with the power supply disconnected.

At the end of each work session, or when required, remove any dust from the body of the tool using a jet of compressed air, paying particular attention to the motor ventilation slots.

No other maintenance operations must be undertaken by the user.

Maintenance and cleaning of the inner parts, like brushes, ball bearings, gears etc. or others, must be carried out only by an authorized customer-service workshop.

DISPOSAL (WEEE DIRECTIVE)



At the end of its useful life, the product, pursuant to European Directive 2002/96/CE (WEEE) + 2003/108/CE and its implementation in national law, must not be released into the environment or thrown away as domestic waste, but must be disposed of at authorised recycling centres (contact the relevant local authorities for a list of places where the product may be disposed of according to the law). Disposing of the product correctly contributes to protecting human health and safeguarding the environment.

Any illegitimate disposal of the product will be punishable by law.

CONFORMITY DECLARATION

We declare on our responsibility that the represented tool is in conformity with the Essential Requirements of Safety of the following Directives:

2006/42/CE, 2004/108/CE, 2011/65/CE.

The tests have been carried out in accordance with the European Harmonised Standar

EN 60745-1: 2008, EN 60745-2-3: 2007;

EN 55014-1: 2006 + A1: 2009 + A2: 2011;

EN 55014-2: 1997 + A1: 2001 + A2: 2008;

EN 61000-3-2: 2006 + A1: 2001 + A2: 2009;

EN 61000-3: 2008;

EN 62233: 2008.

RUPES S.p.A

THE PRESIDENT

M. Valentini

Vermezzo (MI), 21/12/2012

TYPE	LH16ENS	LH18ENS	LH22N	LH22EN
CLASSE D'ISOLATION	II	II	II	II
TENSION DE TRAVAIL	230 V - 50 Hz	230 V - 50 Hz	230 V - 50 Hz	230 V - 50 Hz
COURANT ABSORBÉ	4,3 A	5,3 A	4,9 A	4,9 A
PUISSANCE	900 W	1100 W	1020 W	1020 W
RÉGLAGE ÉLECTRONIQUE DE LA VITESSE	●	●	-	●
TOURS	700 - 1700	750 - 1.850	2000	950 - 2000
DIAMÈTRE MAX DU PLATEAU PORTE-TAMPON ET TAMPON	200	200	200	200
FILETAGE DE L'ARBRE MANDRIN	M14	M14	M14	M14
POIDS	1,9	1,9	3,3	3,3

SYMBOLES



Lire toutes ces instructions avant d'utiliser le présent produit.



Indications importantes pour la sécurité de l'utilisateur



Utiliser un équipement de protection individuelle.



Outil à double isolation.
CLASSE D'ISOLATION II

AVERTISSEMENTS

Les consignes de sécurité et de prévention des accidents du travail sont contenues dans le fascicule «**CONSIGNES DE SÉCURITÉ**» de la présente documentation. Ce **manuel d'utilisation** présente les informations complémentaires nécessaires à l'utilisation spécifique de l'outil.

UTILISATION CONFORME

Cet outil est prévu pour fonctionner en tant que lustreuse. Lire toutes les consignes de sécurité, les instructions, les illustrations et les spécifications fournies avec cet outil. Le non-respect des instructions indiquées ci-dessous peut provoquer une décharge, un incendie et/ou de graves blessures.

Il est déconseillé d'effectuer des opérations de ponçage, brossage métallique ou de coupe avec cet outil. L'utilisation non conforme de cet outil peut provoquer des risques et causer des blessures.

Ne pas utiliser des accessoires non spécialement conçus ou conseillés par le fabricant. Le simple fait que l'accessoire puisse être fixé sur votre outil ne garantit pas un fonctionnement en toute sécurité.

La vitesse nominale de l'accessoire doit être au moins égale à la vitesse maximale indiquée sur l'outil. Les accessoires utilisés à une vitesse supérieure à la vitesse nominale peuvent se casser et être projetés.

Le diamètre extérieur et l'épaisseur de votre accessoire doivent être adaptés aux caractéristiques de capacité de votre outil. Il est impossible de protéger ou de contrôler de façon appropriée les accessoires présentant des dimensions non correctes.

L'accessoire doit s'adapter correctement à l'outil. L'utilisation d'accessoires non spécifiquement adaptés à l'outil peut provoquer un déséquilibre, des vibrations excessives et une perte de contrôle de l'outil.

Ne pas utiliser un accessoire endommagé. Avant toute utilisation, examiner les accessoires. Contrôler les tampons et vérifier qu'ils ne présentent aucun signe de craquelure, fissure ou d'usure excessive. Si l'outil ou l'accessoire est tombé, vérifier que celui-ci n'est pas endommagé ou installer un nouvel accessoire. Après avoir examiné ou installé un accessoire, tester le fonctionnement de l'outil à un régime maximal et sans charge pendant une minute, tout en respectant une distance de sécurité. Les accessoires endommagés se casseront durant cette période d'essai.

CONSIGNES DE SÉCURITÉ SPÉCIFIQUES

Vérifier que ni les parties desserrées de la protection de la lustreuse ni les fixations ne tournent librement. Sécuriser ou couper tout fil de fixation desserré. Les fils de fixation desserrés ou en rotation peuvent s'entortiller autour de vos doigts ou entrer en contact avec la pièce usinée.

MISE EN SERVICE



La tension et la fréquence du courant électrique d'alimentation doivent impérativement correspondre aux valeurs indiquées sur la plaque d'identification (1). Vérifier que l'interrupteur de la machine est sur la position d'arrêt avant de brancher la fiche dans la prise de courant.

MONTAGE DE L'OUTIL

LH16ENS – LH18ENS

Positionner le capot (6) sur la boîte d'engrenages de manière à ce que les trous soient alignés avec ceux de la boîte d'engrenages. Visser ensuite les vis (5).

LH16ENS – LH18ENS – LH22N – LH22EN

Visser la poignée latérale (5) intégrant un protège-main (12). La poignée latérale peut être positionnée indifféremment sur la droite ou la gauche de la machine.

INSTALLATION DES ACCESSOIRES

PLATEAU PORTE-TAMPON

Visser le plateau porte-tampon (8) sur l'arbre mandrin (4) en empêchant celui-ci de tourner ou en l'immobilisant au moyen du bouton de blocage (14).

TAMPON

Appuyer fermement sur le tampon de lustrage afin de le fixer au plateau.

FONCTIONNEMENT DE LA MACHINE

LH16ENS

- **Mise en marche:** pousser le commutateur (2) vers l'avant; pour le bloquer en position « marche », appuyer en même temps sur la partie avant du commutateur.

- **Arrêt:** relâcher le commutateur ou, s'il est bloqué, pousser le commutateur de façon à le débloquer.

LH18ENS

- **Mise en marche:** pousser le commutateur (2) vers le corps de l'outil; pour le bloquer en position « marche », appuyer en même temps sur le bouton (13) et le maintenir enfoncé en relâchant le commutateur (2) de façon à le bloquer.

- **Arrêt:** relâcher le commutateur ou, s'il est bloqué, pousser le commutateur de façon à le débloquer.

LH22N – LH22EN

- **Mise en marche:** appuyer sur le levier de l'interrupteur (2) vers le haut; pour le bloquer en position « enclenché », pousser le verrouillage de l'interrupteur (13) vers le corps

de la machine.

- **Arrêt:** relâcher le levier de l'interrupteur (2) ; si l'interrupteur est en position « enclenché », appuyer sur le levier de l'interrupteur (2) vers le haut de manière à relâcher le verrouillage (13).



L'outil continue de tourner même après l'arrêt.

RÉGLAGE DU NOMBRE DE TOURS PAR MINUTE

Le réglage du nombre de tours par minute s'obtient à l'aide du bouton rotatif (3) situé sur la partie supérieure de la machine. Le choix de la vitesse dépend des caractéristiques des tampons et du matériau à usiner.

DÉPOSE DES ACCESSOIRES

- Bloquer l'arbre mandrin en poussant le bouton (14) et en faisant en même temps tourner le plateau jusqu'à son blocage.
- Démonter le plateau.



Ne jamais appuyer sur le bouton de blocage du plateau avant que l'outil ne soit complètement arrêté : le boîtier d'engrenages ou l'axe du bouton-poussoir risquerait de se casser et entraînerait l'annulation de la garantie

ACCESSOIRES UTILISABLES

Plateaux porte-tampons et tampons jusqu'à 200 mm de diamètre max.

VALEURS D'ÉMISSION DE BRUIT

Les niveaux sonores relevés sont conformes aux directives suivantes:

EN 60745-1

	LH16ENS	LH18ENS	LH22N/LH22EN
NIVEAU DE PRESSION ACOUSTIQUE	dB(A) 79	80	80
NIVEAU DE PUISSANCE ACOUSTIQUE	dB(A) 90	91	91
INCERTITUDE	K 3	3	3



Utiliser un dispositif de protection auditive!

VALEURS D'ÉMISSION DE VIBRATIONS

Les valeurs d'émission vibratoire relevées sont conformes aux directives suivantes:

EN 60745-1

	LH16ENS	LH18ENS	LH22N/LH22EN
NIVEAU DES VIBRATIONS SELON 3 AXES	m/s ² 2,7	2,8	2,0
INCERTITUDE	K 1	1	0,5

Les valeurs d'émission relevées sont comparatives et ne doivent être employées que pour une évaluation provisoire du risque auquel l'opérateur est exposé au cours de la période de travail. Une évaluation appropriée de la période de travail doit également inclure des périodes d'inactivité et d'arrêt de l'outil. Ces valeurs d'émission sont représentatives des principales applications auxquelles l'outil est destiné. Si l'outil est utilisé dans d'autres applications, avec d'autres accessoires, ou s'il ne bénéficie pas d'un entretien régulier, les valeurs d'émission en cours de fonctionnement peuvent s'accroître dans des proportions significatives.



Attention! Les valeurs de mesure indiquées s'appliquent aux appareils neufs. Pendant la mise en œuvre quotidienne, les valeurs de bruit et de vibrations varient.

ENTRETIEN

Toutes les opérations d'entretien doivent être effectuées une fois l'outil hors tension.

Après chaque utilisation, et en cas de nécessité, dépoussiérer le corps de l'outil à l'aide d'un jet d'air comprimé en faisant particulièrement attention au nettoyage des fentes de ventilation du moteur.

Aucune autre intervention de l'utilisateur n'est autorisée.

Toutes les opérations d'entretien et de nettoyage des pièces internes, comme les brosses, coussinets, engrenages, etc., doivent être effectuées par un atelier de réparation autorisé.

ÉLIMINATION (DIRECTIVE DEEE)



Conformément à la Directive européenne 2002/96/CE (DEEE) + 2003/108/CE et à sa mise en application dans la législation nationale, les produits dont la durée de vie est expirée ne doivent être jetés ni dans la nature ni avec les ordures ménagères mais doivent être remis à un centre de collecte sélective autorisé (adressez-vous à votre mairie pour savoir où vous débarrasser du produit conformément à la loi). L'élimination correcte du produit contribue à la protection de la santé et de l'environnement. En n'éliminant pas le produit conformément à la loi en vigueur vous vous exposez à des sanctions.

DÉCLARATION DE CONFORMITÉ

Nous déclarons, sous notre propre responsabilité, que l'outil représenté est conforme aux Exigences essentielles de sécurité des Directives suivantes:

2006/42/CE, 2004/108/CE, 2011/65/CE.

Les tests ont été effectués conformément aux normes européennes

EN 60745-1: 2008, EN 60745-2-3: 2007;

EN 55014-1: 2006 + A1: 2009 + A2: 2011;

EN 55014-2: 1997 + A1: 2001 + A2: 2008;

EN 61000-3-2: 2006 + A1: 2001 + A2: 2009;

EN 61000-3: 2008;

EN 62233: 2008.

RUPES S.p.A

LE PRÉSIDENT
Valentini

Vermezzo (MI), 21/12/2012

TYP	LH16ENS	LH18ENS	LH22N	LH22EN
SCHUTZKLASSE	II	II	II	II
SPANNUNG	230 V - 50 Hz	230 V - 50 Hz	230 V - 50 Hz	230 V - 50 Hz
STROMAUFNAHME	4,3 A	5,3 A	4,9 A	4,9 A
LEISTUNGAUFNAHME	900 W	1100 W	1020 W	1020 W
ELEKTRONISCHE DREHZAHLEGEUNG	●	●	-	●
DREHZAHLE	700 - 1700	750 - 1.850	2000	950 - 2000
MAX POLIERSCHWAMM UND -DURCHMESSER	200	200	200	200
TYP SCHLEIFTELLER	M14	M14	M14	M14
GEWICHT	1,9	1,9	3,3	3,3

PIKTOGRAMM



Lesen Sie vor Bedienung des Geräts folgende Anweisungen.



Wichtige Sicherheitshinweise



Verwenden Sie persönliche Schutzausrüstung.



Doppelt isoliertes Werkzeug
SCHUTZKLASSE II

ALLGEMEINE HINWEISE

Die Sicherheits- und Unfallverhütungsvorschriften sind im beiliegenden Heft „**SICHERHEITSHINWEISE**“ enthalten. Das Heft ist integrierender Bestandteil vorliegender Dokumentation. Diese **BEDIENUNGSANLEITUNG** enthält daher nur Zusatzinformationen, welche den spezifischen Einsatz dieses Geräts betreffen.

BESTIMMUNGSGEMÄSSE VERWENDUNG

Dieses Gerät ist für den Einsatz als Poliermaschine bestimmt. Beachten Sie bitte alle Sicherheitshinweise, Anweisungen, Abbildungen und technischen Daten, die zusammen mit diesem Gerät geliefert werden. Bei Nichtbeachtung aller nachfolgend aufgeführten Anweisungen kann es zu Stromschlägen, Bränden und/oder schweren Unfällen kommen.

Dieses Gerät ist nicht zum Glätten, Schleifen, metallischen Bürsten oder Schneiden geeignet. Wird das Gerät entgegen der diesbezüglichen Warnung dennoch für Arbeiten dieser Art verwendet, kann dies Gefährdung und Personenschäden verursachen.

Es ist **ausschließlich** eigens für den vorgesehenen Einsatz hergestelltes bzw. vom Hersteller empfohlenes Zubehör zu verwenden. Die alleinige Tatsache, dass das Zubehörtel auf Ihrem Gerät befestigt werden kann, garantiert keinen vollkommen sicheren Betrieb.

Die Nenngeschwindigkeit des Zubehörs muss mindestens der auf dem Gerät angegebenen Höchstgeschwindigkeit entsprechen. Zubehör, das bei einer höheren Geschwindigkeit als der Nenngeschwindigkeit betrieben wird, kann zerstört und in die Luft geschleudert werden.

Außendurchmesser und Stärke Ihres Zubehörs müssen sich für die spezifischen Eigenschaften Ihres Geräts eignen. Zubehör mit falschen Abmessungen kann nicht angemessen geschützt oder kontrolliert werden. Die Beschaffenheit des Zubehörs muss sich korrekt an das Spannfutter des Geräts anpassen. Zubehör mit Bohrungen der Welle, die nicht mit den Montageelementen auf dem Werkzeug übereinstimmen, bleiben nicht im Gleichgewicht, vibrieren zu stark und können zu einem Kontrollverlust führen. **Kein beschädigtes Zubehör verwenden.** Ist das Werkzeug oder das Zubehör heruntergefallen, dieses auf eventuelle Schäden untersuchen oder unbeschädigtes Zubehör installieren. Nachdem ein Zubehörtartikel geprüft und installiert wurde, sollten Sie sich gemeinsam mit den anwesenden Personen in einen Sicherheitsabstand von dem rotierenden Zubehörtartikel begeben und das Gerät bei Höchstgeschwindigkeit eine Minute lang leer laufen lassen. Beschädigtes Zubehör bricht im Allgemeinen während dieses Probezeitraums.

BESONDERE SICHERHEITSHINWEISE

Weder gelösten Teilen der Abdeckung des Poliergeräts noch den Fixierungen gestatten, frei zu drehen. Alle gelösten Fixierungen sichern oder abschneiden. Die gelösten und rotierenden Fixierungen können sich um Ihre Finger wickeln oder auf dem bearbeiteten Teil verfangen.

INBETRIEBNAHME



Spannung und Netzfrequenz müssen mit den Angaben auf dem Kennschild (1) übereinstimmen. Stellen Sie sicher, dass das Gerät ausgeschaltet ist, bevor Sie den Stecker anschließen.

MONTAGE DES GERÄTS

LH16ENS – LH18ENS

Positionieren Sie die Abdeckung (6) so auf dem Getriebekasten, dass die Bohrungen mit denen des Getriebekastens ausgerichtet sind. Dann die Schrauben (5) anziehen.

LH16ENS – LH18ENS – LH22N – LH22EN

Schrauben Sie den Seitengriff (5) fest, zu dem ein Handschutz (12) gehört. Der Seitengriff kann rechts oder links am Gerät befestigt werden.

HALTERUNG FÜR POLIERSCHEIBE

Setzen Sie die Halterung für die Polierscheibe (8) auf der Schleifspindelwelle (4) auf. Verhindern Sie dabei Bewegungen oder betätigen Sie die Sperrtaste, um das Bewegen zu stoppen (14).

POLIERSCHEIBE

Drücken Sie auf die Polierscheibe, um die Scheibe mit der Platte zu verbinden.

INBETRIEBNAHME

LH16ENS

- **Einschalten:** Den Schiebeshalter (2) nach vorne schieben. Falls dieser in die EIN-Stellung gebracht werden soll, gleichzeitig das vordere Ende des Schiebers drücken.

- **Ausschalten:** Den Schiebeshalter loslassen, oder - falls dieser in der EIN-Stellung blockiert ist - auf dessen hinteres Ende drücken und den Schalter in die AUS-Stellung zurückfedern lassen.

LH18ENS

- **Einschalten:** Den Schalter (2) zum Gerätegehäuse hin schieben. Falls dieser in der EIN-Stellung arretiert werden soll, gleichzeitig die Taste (13) drücken und gedrückt halten, während Sie den Schalter (2) loslassen. Der Schalter ist hiermit arretiert.

- **Ausschalten:** Den Schiebeshalter loslassen, oder-falls dieser in der EIN-Stellung arretiert ist - so darauf drücken, dass der Arretierknopf gelöst wird.

LH22N – LH22EN

- **Einschalten:** Den Hebel des Schalters (2) nach oben stellen.

Wenn die Feststellaste eingesetzt werden soll, die Sperre des Schalters (13) in Richtung Maschinenkörper drücken.

- **Ausschalten:** Den Hebel des Schalters (2) frei geben. Wenn der Schalter festgestellt ist, den Hebel des Schalters (2) so nach oben drücken, dass die Sperre des Schalters (13) gelöst wird.



Das Gerät dreht sich nach dem Ausschalten noch weiter.

DREHZAHLEINSTELLUNG

Die Drehzahl stellt man über das Rädchen (3) im hinteren Abschnitt des Gerätes ein. Die Drehzahl ist passend zum Schleifscheibentyp sowie entsprechend der Eigenschaften des zu bearbeitenden Materials zu wählen.

ABNEHMEN DES ZUBEHÖRS

- Die Spindel durch Eindrücken des Spindel-Arretier-Knopfs (14) festsetzen, indem man die Stutzscheibe dreht, bis die Arretierung erfolgt;
- Stutzscheibe abbauen.



Der Entsperrknopf für die Stutzscheibe darf keinesfalls betätigt werden, bevor das Werkzeug nicht vollständig still steht, da sonst das Getriebegehäuse oder der Stift des Knopfes brechen und dies eventuell auch zu einem Garantieverlust führen könnte.

ZULÄSSIGES ZUBEHÖR

Stutzscheibe und Polierschwamm bis zu Ø 200 mm max.

SCHALLPEGEL

Die ermittelten Geräuschpegelwerte entsprechen den Vorgaben der folgenden Richtlinien:

EN 60745-1

LH16ENS LH18ENS LH22N/LH22EN

SCHALLDRUCKPEGEL	dB(A)	79	80	80
SCHALLLEISTUNGSPEGEL	dB(A)	90	91	91
MESSUNSICHERHEIT	K	3	3	3



Tragen Sie beim Betrieb einen Gehörschutz!

VIBRATIONSPEGEL

Die ermittelten Vibrationspegelwerte entsprechen den Vorgaben der folgenden Richtlinien:

EN 60745-1

LH16ENS LH18ENS LH22N/LH22E

3-ACHSEN-VIBRATIONSPEGEL	m/s ²	2.7	2.8	2.0
MESSUNSICHERHEIT	K	1	1	0.5

Bei den gezeigten Pegelwerten handelt es sich um Vergleichswerte, die zu einer vorläufigen Einschätzung des Risikos für den Bedienenden während der Arbeitszeit dienen. Für eine angemessene Einschätzung der Arbeitszeit müssen die Zeiten berücksichtigt werden, in denen sich das Gerät im Ruhezustand befindet oder ausgeschaltet ist. Diese Werte wurden anhand der Haupteinsatzgebiete des Geräts ermittelt. Wenn das Gerät für andere Aufgaben oder mit anderen Zubehörprodukten verwendet wird oder keine regelmäßigen Wartungsarbeiten durchgeführt werden, können diese Werte beim Betrieb deutlich überschritten werden.



Achtung! Di angegebenen Messwerte gelten für neue Geräte. Im täglichen Einsatz verändern sich Geräusch- und Schwingungswerte.

PFLGE DES GERÄTS

Sämtliche Eingriffe bei gezogenem Netzstecker ausführen. Das Gerät nach Verwendung sowie bei Bedarf mit Druckluft von Staub befreien. Besonders darauf achten, dass die Lüftungsschlitze des Motors sauber sind. Sonstige Eingriffe durch den Gerätenutzer sind nicht zulässig. Für die Wartung und die periodische Reinigung der inneren Teile, z.B: Bürsten, Lager, Zahnräder usw. oder andere Arbeiten am Gerät wenden Sie sich bitte an eine autorisierte Kundendienststelle.

ENTSORGUNG (RAEE-RICHTLINIE)



Das Produkt darf entsprechend der Europäischen Richtlinie 2002/96/CE (RAEE) + 2003/108/CE und deren Umsetzung in der nationalen Gesetzgebung am Ende seiner Lebensdauer nicht weggeworfen oder im Hausmüll entsorgt werden, sondern muss bei den autorisierten Zentren zur Abfalltrennung abgegeben werden (wenden Sie sich an die zuständigen Behörden vor Ort, um zu erfahren, wo das Produkt nach den gesetzlichen Bestimmungen zu entsorgen ist). Die korrekte Entsorgung des Produkts trägt zum Schutz von Gesundheit und Umwelt bei. Die missbräuchliche Entsorgung des Produkts ist strafbar.

KONFORMITÄTSERKLÄRUNG

Wir erklären im Rahmen unserer ausschließlichen Haftung, dass das vorgestellte Gerät den wesentlichen Sicherheitsanforderungen folgender Direktiven entspricht:

2006/42/CE, 2004/108/CE, 2011/65/CE.

Die Tests/Prüfungen wurden in Übereinstimmung mit folgenden, aktuell gültigen und harmonisierten europäischen Richtlinien durchgeführt:

EN 60745-1: 2008, EN 60745-2-3: 2007;

EN 55014-1: 2006 + A1: 2009 + A2: 2011;

EN 55014-2: 1997 + A1: 2001 + A2: 2008;

EN 61000-3-2: 2006 + A1: 2001 + A2: 2009;

EN 61000-3: 2008;

EN 62233: 2008.

RUPES S.p.A

DELEGAT VORSITZENDE

M. Valentini

Vermezzo (MI), 21/12/2012

TIPO	LH16ENS	LH18ENS	LH22N	LH22EN
CLASE DE AISLAMIENTO	II	II	II	II
TENSIÓN DE SERVICIO	230 V - 50 Hz	230 V - 50 Hz	230 V - 50 Hz	230 V - 50 Hz
CORRIENTE ABSORBIDA	4,3 A	5,3 A	4,9 A	4,9 A
POTENCIA	900 W	1100 W	1020 W	1020 W
REGULACIÓN ELECTRÓNICA DE LA VELOCIDAD	●	●	-	●
REVOLUCIONES	700 - 1700	750 - 1.850	2000	950 - 2000
DIÁMETRO MÁX. DEL PLATILLO PORTA-TAMPÓN Y DEL TAMPÓN	200	200	200	200
RÓSCA DEL HUSILLO DE RETENCIÓN	M14	M14	M14	M14
PESO	1,9	1,9	3,3	3,3

SÍMBOLOS GRÁFICOS



Lea las siguientes instrucciones antes de utilizar el producto.



Indicaciones importantes para la seguridad del usuario.



Utilice un equipo de protección individual.



Herramienta con doble aislamiento.
CLASE DE AISLAMIENTO II

ADVERTENCIAS GENERALES

Las instrucciones de seguridad y prevención de accidentes se ilustran en el folleto **INDICACIONES DE SEGURIDAD** que forma parte de la presente documentación. El **manual de instrucciones** de uso ilustra únicamente las informaciones adicionales estrictamente relacionadas con el uso específico de la herramienta.

UTILIZACIÓN CORRECTA

Esta herramienta es una pulidora. Lea todas las advertencias de seguridad, las instrucciones, las ilustraciones y las especificaciones suministradas con ella. El incumplimiento de las instrucciones puede ser causa de descargas eléctricas, incendios y accidentes graves.

Se recomienda no utilizar esta herramienta para operaciones de lijado, cepillado metálico o corte. El uso de la herramienta en operaciones para las que no está diseñada puede ser peligroso y provocar daños y lesiones.

No utilice accesorios que no sean para la herramienta y que no estén recomendados por el fabricante. El hecho de que el accesorio se pueda fijar en la herramienta no garantiza un funcionamiento totalmente seguro.

La velocidad nominal de los accesorios debe ser al menos igual a la velocidad máxima indicada en la herramienta. Los accesorios que se hagan funcionar a una velocidad superior a la nominal se pueden romper y salir proyectados.

Las características de los accesorios deben responder a las características de la herramienta. Los accesorios de dimensiones diferentes no se pueden proteger ni controlar adecuadamente.

Los accesorios deben adaptarse correctamente al husillo de la herramienta. Aquellos accesorios cuyos orificios en el eje no correspondan con los elementos de montaje en la herramienta no quedarán equilibrados, vibrarán excesivamente y podrán provocar una pérdida de control.

No utilice accesorios dañados. Antes de cada uso, examine los accesorios. Si la herramienta o el accesorio han sufrido una caída, compruebe si existen daños o instale un accesorio no dañado. Una vez examinado e instalado un accesorio, el operario y las demás personas presentes deben alejarse del plano del accesorio giratorio y hacer funcionar la herramienta eléctrica a la velocidad máxima en vacío durante un minuto. Los accesorios dañados generalmente se rompen durante el período de prueba.

ADVERTENCIAS ESPECÍFICAS DE SEGURIDAD

No deje que ninguna pieza suelta de la funda-accesorio de bruñido o las bridas de fijación giren libremente. Corte o ponga en condiciones de seguridad todos los hilos de fijación sueltos, puesto que al iniciar la rotación podrían enroscarse en los dedos o engancharse en la pieza que se está trabajando.

PUESTA EN FUNCIONAMIENTO



La tensión y la frecuencia de red deben coincidir con los datos indicados en la etiqueta (1). Antes de enchufar el aparato, asegúrese de que esté apagado.

MONTAJE DE LA HERRAMIENTA

LH16ENS – LH18ENS

Ponga el protector (6) sobre la caja de engranajes de modo que los orificios queden alineados con los de la caja de engranajes. Enrosque los tornillos (5).

LH16ENS – LH18ENS – LH22N – LH22EN

Fije la empuñadura lateral (5) junto con el protector de mano (12). La empuñadura lateral puede colocarse tanto a la derecha como a la izquierda de la herramienta.

MONTAJE DE LOS ACCESORIOS

PLATILLO PORTA-TAMPÓN

Fije el platillo porta-tampón (8) al husillo de retención (4) evitando que gire o con el botón de bloqueo activado (14).

TAMPÓN

Acople el tampón pulidor al porta-tampón ejerciendo presión.

PUESTA EN MARCHA

LH16ENS

- **Arranque:** empuje hacia adelante el interruptor (2); si desea bloquearlo en posición de marcha, apriete simultáneamente en la parte anterior del interruptor.

- **Parada:** suelte el interruptor o, si lo había bloqueado, presione en su parte posterior y deje que vuelva a la posición de "parada".

LH18ENS

- **Arranque:** empuje la palanca del interruptor (2) hacia el cuerpo de la máquina; si desea bloquearlo en posición de marcha, presione simultáneamente el botón (13) y manténgalo pulsado mientras suelta la palanca (2), de modo que esta última permanezca bloqueada.

- **Parada:** suelte la palanca del interruptor o, si la había bloqueado, empuje la palanca de manera que el botón de bloqueo vuelva a su posición inicial.

LH22N – LH22EN

- **Arranque:** presione la palanca del interruptor (2) hacia arriba; si desea bloquearla en posición de marcha, empuje

el bloqueo del interruptor (13) hacia adelante en dirección al cuerpo de la máquina.

- **Parada:** suelte la palanca del interruptor (2); si el interruptor está bloqueado en posición de marcha, presione la palanca del interruptor (2) hacia arriba para desactivar el bloqueo del interruptor (13).

 El disco seguirá girando unos instantes después de parar la herramienta.

REGULACIÓN DE LAS RPM

La regulación de las RPM se obtiene girando adecuadamente la ruedecilla (3) ubicada en la parte posterior de la máquina. La selección de la velocidad se debe hacer en función de las características de los discos abrasivos y del material que se va a trabajar.

DESMONTAJE DE LOS ACCESORIOS

- Bloquee el husillo de retención apretando el botón (14) y, simultáneamente, gire el tampón hasta la posición de bloqueo.
- A continuación, desmonte el tampón.

 **Nunca pulse el botón de bloqueo del tampón o del husillo hasta que la herramienta esté completamente parada. De lo contrario, la caja de engranajes o el tornillo del botón podrían romperse, de forma que quedaría invalidada toda garantía del aparato.**

ACCESORIOS COMPATIBLES

Platillos porta-tampones y tampones de hasta \varnothing 200 mm max.

VALORES DE EMISIÓN DE RUIDO

Los valores de emisión de ruido detectados cumplen las siguientes directivas:

EN 60745-1

	LH16ENS	LH18ENS	LH22N/LH22EN	
NIVEL DE PRESIÓN ACÚSTICA	dB(A)	70	80	80
NIVEL DE POTENCIA ACÚSTICA	dB(A)	90	91	91
INCERTIDUMBRE	K	3	3	3

 ¡Protéjase los oídos!

VALORES DE EMISIÓN DE VIBRACIONES

Los valores de emisión de vibraciones detectados cumplen las siguientes directivas:

EN 60745-1

	LH16ENS	LH18ENS	LH22N/LH22EN	
NIVEL DE VIBRACIÓN EN 3 EJES	m/s ²	2.7	2.8	2.0
INCERTIDUMBRE	K	1	1	0.5

Los valores de emisión indicados son comparativos y deben emplearse para la evaluación provisional del nivel de exposición al riesgo del operador durante el periodo de trabajo. La correcta evaluación del periodo de trabajo también debe incluir los periodos de inactividad y de parada. Estos valores de emisión se refieren a las principales aplicaciones de la herramienta. Si la herramienta se utiliza para otras aplicaciones o con otros accesorios, o no se somete a revisiones periódicas, los valores de emisión pueden incrementarse significativamente durante su funcionamiento.

 **Atención!** Los valores indicados son válidos para equipos nuevos. Los valores de ruido y de vibración se modifican durante el uso diario.

MANTENIMIENTO

Todas las operaciones de mantenimiento deben realizarse con la toma de corriente desconectada.

Al final de cada sesión de trabajo o, si es necesario, antes, limpie el polvo del cuerpo de la máquina con aire comprimido, prestando especial atención a la limpieza de las ranuras de ventilación del motor.

A parte de las indicadas, el usuario no debe realizar ningún otro tipo de intervención en el aparato.

Todas las operaciones de mantenimiento y limpieza de piezas internas, como escobillas, rodamientos, engranajes, etc., deberán ser realizadas únicamente por parte de un taller de servicio técnico autorizado.



ELIMINACIÓN (DIRECTIVA RAEE)

De conformidad con la Directiva Europea 2002/96/CE (RAEE) + 2003/108/CE y su aplicación en el derecho nacional, el producto no debe abandonarse en el medio ambiente ni eliminarse junto con los residuos domésticos al final de su vida útil, sino que se debe acudir a centros de recogida especializados autorizados (póngase en contacto con las autoridades locales competentes para saber dónde entregar el producto según la legislación vigente). La eliminación correcta del producto contribuye a la protección de la salud y del medio ambiente. La eliminación incontrolada del producto será castigada por la ley.

DECLARACIÓN DE CONFORMIDAD

Declaramos bajo nuestra exclusiva responsabilidad que **la herramienta** cumple los Requisitos Esenciales de Seguridad de las Normativas:

2006/42/CE, 2004/108/CE, 2011/65/CE.

Las pruebas/verificaciones han sido ejecutadas de acuerdo con las vigentes

EN 60745-1: 2008, EN 60745-2-3: 2007;

EN 55014-1: 2006 + A1: 2009 + A2: 2011;

EN 55014-2: 1997 + A1: 2001 + A2: 2008;

EN 61000-3-2: 2006 + A1: 2001 + A2: 2009;

EN 61000-3-3: 2006 S.p.A

EN 62233: 2008

AVANTENTE

Vermezzo (MI), 21/12/2012

Vermezzo (MI), 21/12/2012

TIPO	LH16ENS	LH18ENS	LH22N	LH22EN
CLASSE DE ISOLAMENTO	II	II	II	II
TENSÃO DE FUNCIONAMENTO	230 V - 50 Hz	230 V - 50 Hz	230 V - 50 Hz	230 V - 50 Hz
CORRENTE ABSORVIDA	4,3 A	5,3 A	4,9 A	4,9 A
POTENCIA	900 W	1100 W	1020 W	1020 W
REGULAÇÃO ELECTRÓNICA DA VELOCIDADE	●	●	-	●
RPM	700 - 1700	750 - 1.850	2000	950 - 2000
DIÁMETRO MÁX. DO PORTA-DISCOS DE POLIMENTO E DO DISCO DE POLIMENTO	200	200	200	200
RÓSCA DO VEIO	M14	M14	M14	M14
PESO	1,9	1,9	3,3	3,3

PICTOGRAMA



Leia primeiro as instruções seguintes antes de utilizar o produto.



Indicações de segurança importantes



Use equipamento de protecção pessoal.



Ferramenta com isolamento duplo.
CLASSE DE ISOLAMENTO II

AVISOS

As instruções de segurança e de prevenção de acidentes são comunicadas no manual “INSTRUÇÕES DE SEGURANÇA” que é uma parte integral destes documentos. Este manual de **instruções de funcionamento** indica as informações adicionais necessárias para a utilização específica da ferramenta.

UTILIZAÇÃO CORRECTA

Esta ferramenta está concebida para ser utilizada como uma máquina de polir. Leia todos os avisos, instruções e indicações dados nas imagens e especificações fornecidas com esta ferramenta. O incumprimento das instruções fornecidas abaixo pode causar choques eléctricos, incêndios e/ou ferimentos graves.

Esta ferramenta não se destina a ser utilizada para operações de suavização, escovagem de metais e de corte. A utilização desta ferramenta em aplicações para as quais não foi concebida pode causar perigos e ferimentos às pessoas.

A ferramenta tem de ser utilizada com acessórios que foram especificamente concebidos ou recomendados pelo fabricante. A fixação do acessório na ferramenta não garante um funcionamento seguro.

A velocidade nominal dos acessórios tem de ser, no mínimo, equivalente à velocidade máxima especificada na ferramenta.

Utilizar os acessórios a velocidades superiores à velocidade nominal, pode fazer com que quebrem ou sejam projectados no ar. O diâmetro externo e a espessura dos acessórios têm de corresponder às especificações da ferramenta. Os acessórios com dimensões incorrectas não podem ser protegidos ou controlados adequadamente.

A configuração dos acessórios tem de corresponder à ferramenta. A utilização dos acessórios que não podem ser perfeitamente instalados na ferramenta pode resultar em desequilíbrio, vibrações excessivas e na impossibilidade de controlar a ferramenta.

Não utilize acessórios danificados. Antes da utilização, inspeccione todos os acessórios. Inspeccione os discos de apoio e certifique-se de que não existem fissuras, rasgos ou desgaste excessivo. Se a ferramenta ou o acessório caírem, certifique-se de que não estão danificados ou instale um novo acessório. Após inspeccionar ou instalar um acessório, teste o funcionamento da ferramenta à velocidade máxima e sem carga durante um minuto, mantendo uma distância de segurança. Se os acessórios estiverem danificados, irão quebrar-se durante este teste.

AVISOS ESPECÍFICOS DE SEGURANÇA

Certifique-se de que nenhuma peça solta da blindagem da ferramenta de polir ou as hastes de bloqueio podem rodar livremente. Posicione em segurança ou corte todos os fios de fixação soltos. Os fios de fixação soltos ou rotativos podem enrolar-se nos dedos do operador ou ficar presos pela peça de trabalho a ser maquinada.

COLOCAÇÃO EM FUNCIONAMENTO



A frequência de tensão e de potência têm de corresponder aos dados apresentados na placa de identificação (1). Certifique-se de que a ferramenta está desligada antes da ficha estar ligada.

MONTAGEM DA FERRAMENTA

LH16ENS – LH18ENS

Posicione a tampa (6) na caixa de velocidade de modo a que os orifícios para montar os parafusos (5) estejam alinhados com os orifícios na caixa de velocidades.

LH16ENS – LH18ENS – LH22N – LH22EN

Aparafuse a pega lateral (5) que inclui o resguardo para a mão (12). A pega lateral pode ser posicionada à direita ou à esquerda do equipamento.

INSTALAÇÃO DOS ACESSÓRIOS

SUPORTE DE DISCOS DA PLACA

Aparafuse o suporte de discos da placa (8) sobre o eixo rotativo (4) ao mesmo tempo que o impede de mover ou pare o movimento ao activar o botão de bloqueio (14).

DISCO

Aplique pressão no disco de polimento para unir o disco à placa.

COMISSIONAMENTO

LH16ENS

- **Desligar:** empurre o interruptor deslizante (2) para a frente, se a ferramenta tiver de ser bloqueada na posição ON (LIGADO), aplique pressão na parte frontal do interruptor deslizante ao mesmo tempo;

- **Desligar:** solte a corrediça ou, se bloqueada na posição, aplique pressão na parte traseira do interruptor e permita que regresse à posição de paragem.

LH18ENS

- **Desligar:** empurre a alavanca do interruptor (2) na direcção do corpo da ferramenta, se a ferramenta tiver de ser bloqueada na posição ON (LIGADO), prima o botão (13) ao mesmo tempo e mantenha-o premido enquanto solta a alavanca (2), bloqueando assim o interruptor.

- **Desligar:** solte a alavanca do interruptor ou, se bloqueada na posição, empurre a alavanca para soltar o botão de bloqueio.

LH22N – LH22EN

- **Ligar:** mova a alavanca do interruptor (2) para cima; para

bloqueá-la na posição “engatada”, mova o bloqueio do interruptor (13) para a frente na direcção do corpo da máquina.

- **Desligar:** solte a alavanca do interruptor (2); se o interruptor estiver na posição “engatada”, mova a alavanca do interruptor (2) para cima de modo a soltar o bloqueio do interruptor (13).

 A ferramenta continua a rodar após ser desligada.

REGULAÇÃO DAS RPM

As rpm podem ser ajustadas ao rodar o disco (3). A escolha da velocidade depende das características do disco abrasivo e do material a trabalhar.

DESMONTAGEM DOS ACESSÓRIOS

- Bloqueie o veio ao premir o botão (14) e, ao mesmo tempo, rode o disco até bloquear na posição.
- desmonte o disco.

 **Nunca prima o botão para bloquear o disco antes da ferramenta ter parado e estiver totalmente imóvel; a caixa de velocidades ou o perno do botão podem quebrar e a garantia seria anulada.**

ACESSÓRIOS PERMITIDOS

Porta-discos de polimento e discos de polimento até Ø 200 mm max.

VALORES DE EMISSÃO DE RUÍDO

Os valores de emissão de ruído detectados cumprem as directivas seguintes:

EN 60745-1

	LH16ENS	LH18ENS	LH22N/LH22EN
NÍVEL DE PRESSÃO SONORA	dB(A)	79	80
NÍVEL DE POTÊNCIA SONORA	dB(A)	90	91
INCERTEZA	K	3	3

 Use protecção auricular!

VALORES DE EMISSÃO DE VIBRAÇÕES

Os valores de emissão de vibrações detectados cumprem as directivas seguintes:

EN 60745-1

	LH16ENS	LH18ENS	LH22N/LH22EN
NÍVEL DE VIBRAÇÃO 3 EIXOS	m/s ²	2.7	2.8
INCERTEZA	K	1	1

Os valores de emissão apresentados são comparativos e devem ser utilizados para uma avaliação provisional da exposição a riscos do operador durante o período de trabalho. Uma avaliação adequada do período de trabalho também deve incluir os períodos de ralenti e de paragem da ferramenta. Estes valores de emissão representam as principais aplicações da ferramenta. Se a ferramenta for utilizada noutras aplicações, com outros acessórios ou se não receber uma manutenção regular, os valores de emissão pode aumentar substancialmente durante as operações.

 **Atenção!** Os valores de medição indicados são válidos para aparelhos novos. Na utilização diária alteram-se os valores de ruído e de oscilação.

MANUTENÇÃO

Todas as operações de manutenção são efectuadas com a fonte de alimentação desligada.

No final de cada sessão de trabalho, ou quando necessário, remova o pó do corpo da ferramenta através de ar comprimido, prestando atenção às ranhuras de ventilação do motor.

Não devem ser efectuadas outras operações de manutenção pelo utilizador.

A manutenção e a limpeza das peças internas, como escovas, rolamentos de esferas, engrenagens etc. ou outras, só devem ser efectuadas por uma oficina de assistência ao cliente autorizada.

ELIMINAÇÃO (DIRECTIVA WEEE)

 No final da sua vida útil, o produto, em conformidade com a Europeia Directiva 2002/96/CE (WEEE) + 2003/108/CE e com a sua implementação na legislação nacional, não deve ser despejado no meio ambiente nem eliminado como lixo doméstico, tem de ser eliminado em centros de reciclagem autorizados (contacte as respectivas autoridades para um lista dos locais nos quais o produto pode ser eliminado de acordo com as leis). A eliminação correcta do produto contribui para a protecção da saúde humana e do ambiente.

Qualquer eliminação ilegítima do produto será punível por lei.

DECLARAÇÃO DE CONFORMIDADE

Declaramos sob nossa responsabilidade que a ferramenta representada está em conformidade com os requisitos essenciais de segurança das seguintes directivas:

2006/42/CE, 2004/108/CE, 2011/65/CE.

Os testes foram efectuados em conformidade com as normas europeias

EN 60745-1: 2008, EN 60745-2-3: 2007;

EN 55014-1: 2006 + A1: 2009 + A2: 2011;

EN 55014-2: 1997 + A1: 2001 + A2: 2008;

EN 61000-3-2: 2006 + A1: 2001 + A2: 2009;

EN 61000-3: 2008;

EN 62233: 2008.

RUPES S.p.A

IL PRESIDENTE

M. Valentini

Vermezzo (MI), 21/12/2012

MODEL	LH16ENS	LH18ENS	LH22N	LH22EN
BESCHERMINGSKLASSE	II	II	II	II
AANSLUITSPANNING	230 V - 50 Hz	230 V - 50 Hz	230 V - 50 Hz	230 V - 50 Hz
STROOMOPNAME	4,3 A	5,3 A	4,9 A	4,9 A
OPGENOMEN VERMOGEN	900 W	1100 W	1020 W	1020 W
ELEKTRONISCHE SNELHEIDSREGELING	●	●	-	●
TOERENTAL	700 - 1700	750 - 1.850	2000	950 - 2000
MAX. STEUNSCHIJFDIAMETER VOOR POLIJSTSCHIJF OF POLIJSTSCHIJFDIAMETER	200	200	200	200
SPINDELMAAT	M14	M14	M14	M14
GEWICHT	1,9	1,9	3,3	3,3

PICTOGRAMMEN



Lees de volgende instructie voor u het product gebruikt



Belangrijke veiligheidsinstructies



Draag persoonlijke beschermingsmiddelen.



Dubbel geïsoleerd gereedschap.
BESCHERMINGSKLASSE II

ALGEMENE WAARSCHUWINGEN

De veiligheids- en ongevalpreventievoorschriften staan in het boekje **“VEILIGHEIDSADVIEZEN”** dat een wezenlijk deel uitmaakt van deze documentatie; in deze **gebruiksaanwijzing** staat extra informatie die alleen betrekking heeft op het specifieke gebruik van de machine.

GEBRUIK IN OVEREENSTEMMING MET DE VOORZIENE GEBRUIKSDOELEINDEN

Dit gereedschap is bedoeld om als polijstmachine te werken. Lees alle veiligheidswaarschuwingen, instructies, illustraties en gegevens die bij dit gereedschap zijn geleverd. Het niet in acht nemen van

onderstaande aanwijzingen kan een elektrische schok, brand en/ of een ernstig ongeval tot gevolg hebben.

Het is niet aanbevolen om met dit gereedschap te slijpen, te staalborstelen of te snijden. Gebruik voor werkzaamheden waar dit gereedschap niet voor bedoeld is, kan een gevaar vormen en letsel tot gevolg hebben.

Gebruik geen accessoire die niet specifiek voor het daarvoor bedoelde gebruik zijn gemaakt of door de fabrikant worden aangeraden. Het simpele feit dat het accessoire op uw gereedschap past, garandeert geen veilige werking.

De nominale snelheid van het accessoire moet minstens gelijk zijn aan de maximale snelheid die op het gereedschap is aangegeven. Accessoires die met een hogere snelheid dan de nominale snelheid werken, kunnen defect raken en worden weggeslingerd.

De buitendiameter en de dikte van uw accessoire moet geschikt zijn voor de capaciteiten van uw gereedschap. Accessoires met onjuiste afmetingen kunnen niet correct worden beschermd of beheerd.

De vorm van de accessoire moet goed op de houder van het gereedschap passen. Accessoires met gaten in de as die niet samenvallen met de montage-elementen op het gereedschap, blijven niet in balans, trillen te hard en kunnen ervoor zorgen dat u de controle verliest. Gebruik geen beschadigde accessoires. Als het gereedschap of accessoire is gevallen, controleer het dan op eventuele schade of installeer een niet-beschadigd accessoire. Ga na de controle en installatie van een accessoire samen met de aanwezige personen op een veilige afstand van het draaiende accessoire staan en laat het gereedschap onbelast gedurende een minuut op de hoogste snelheid werken. Beschadigde accessoires breken over het algemeen tijdens deze testperiode.

SPECIALE VEILIGHEIDSWAARSCHUWINGEN

Zorg ervoor dat losgeraakte delen van de beschermkap van het polijstaccessoire en de bevestigingsdraden niet vrij kunnen draaien. Maak losgeraakte bevestigingsdraden op een veilige manier vast of snijd ze door. Losgeraakte en draaiende bevestigingsdraden kunnen zich rondom uw vingers winden of aan het werkstuk in bewerking blijven vasthaken.

INGEBRUIKNAME

De netspanning en frequentie moeten overeenkomen met de gegevens op het typeplaatje (1). Controleer altijd eerst of de machine is uitgeschakeld voordat u de stekker in het stopcontact steekt.

MONTAGE VAN DE HANDGREEP

LH16ENS – LH18ENS

Plaats de handgreep (6) op de tandwielkast, zodat de gatent met die van de tandwielkast zijn uitgelijnd. Draai daarna de schroeven (5) aan.

LH16ENS – LH18ENS – LH22N – LH22EN

Draai de zijhandgreep (5) samen met de handbescherming (12) vast. De zijhandgreep kan zowel links als rechts worden gemonteerd.

MONTAGE VAN ACCESSOIRES

SCHIJFHOUDER

Schroef de schijfhouder (8) op de spindel (4); houd de spindel daarbij tegen of vergrendel deze met behulp van de blokkeerknop (14).

SCHIJF

Breng de polijstschijf met enige druk aan op de schijfhouder.

IN- EN UITSCHAKELLEN

LH16ENS

- **Starten:** duw de schuif van de schakelaar (2) naar voren; als u hem in de stand “ingeschakeld” wilt vergrendelen, moet u tegelijkertijd op het voorste gedeelte van de schuif drukken.

- **Stoppen:** laat de schuif los of druk, als de schuif vergrendeld is, op het achterste gedeelte en laat de schuif in de stand “stop” teruggaan.

LH18ENS

- **Starten:** duw de hendel van de schakelaar (2) naar voren, naar de machine toe; als u hem in de stand “ingeschakeld” wilt vergrendelen, moet u tegelijkertijd de knop (13) indrukken en ingedrukt houden terwijl u de hendel (2) loslaat zodat hij vergrendeld wordt.

- **Stoppen:** laat de hendel van de schakelaar los of duw, als de schakelaar vergrendeld is, tegen de hendel aan zodat de vergrendelknop ontgrendeld wordt.

LH22N – LH22EN

- **Starten:** druk de hendel van de schakelaar (2) naar boven; als u deze hendel in de positie “aan” wilt blokkeren, duwt u de

blokking van de schakelaar (13) in de richting van het frame van de machine.

- **Stoppen:** laat de hendel van de schakelaar (2) los; als de schakelaar in de positie "aan" staat, dient u de hendel van de schakelaar (2) naar boven te duwen om de blokking van de schakelaar (13) los te zetten.

 Als dit wel het geval is moet u de machine onmiddellijk uitschakelen en de storing proberen te verhelpen.

REGELING VAN HET TOERENTAL

Het toerental kan geregeld worden door in de gewenste mate aan het wielte (3) te draaien. De snelheid moet ingesteld worden op basis van de kenmerken van de polijstschijven en het materiaal dat bewerkt moet worden.

DEMONTAGE VAN ACCESSOIRES

- Vergrendel de spindel door op de knop (14) te drukken, waarbij gelijktijdig de slijpschijf gedraaid moet worden totdat u voelt dat deze vergrendeld is.
- Demonteer de steunschijf.

 **De blokkeerknop van de steunschijf mag nooit ingedrukt worden als het gereedschap nog niet volledig stilstaat; anders zal de tandwielbehuizing of de pen van de knop kapotgaan, en als gevolg hiervan zal de garantie vervallen.**

TOEGESTANE ACCESSOIRES

Steunschijven voor polijstschijven en polijstschijven tot Ø 200 mm max.

GELUIDSWAARDEN

De gemeten geluidswaarden voldoen aan de volgende richtlijnen:
EN 60745-1

		LH16ENS	LH18ENS	LH22N/LH22EN
GELUIDSDRUK	dB(A)	79	80	80
GELUIDSVERMOGEN	dB(A)	90	91	91
ONZEKERHEID	K	3	3	3

 Draag gehoorbescherming!

TRILLINGSWAARDEN

De gemeten trillingswaarden voldoen aan de volgende richtlijnen:
EN 60745-1

		LH16ENS	LH18ENS	LH22N/LH22EN
TRILLINGSNIVEAU 3 ASSEN	m/s ²	2.7	2.8	2.0
ONZEKERHEID	K	1	1	0.5

De bovenstaande waarden zijn vergelijkende waarden en zijn bedoeld voor een eerste beoordeling van de risico's waaraan de gebruiker van deze machine blootstaat tijdens de gebruikperiode. Voor een juiste bepaling van de gebruikperiode moeten ook de momenten worden meegeteld waarop de machine onbelast draait en is uitgeschakeld. De bovenstaande waarden hebben betrekking op de normale gebruikdoeleinden van deze machine. Als de machine voor andere doeleinden wordt gebruikt, als andere accessoires worden gebruikt of als de machine niet regelmatig wordt onderhouden, kunnen de geluids- en trillingswaarden tijdens het gebruik aanzienlijk hoger liggen.

 **Let op!** De aangegeven meetwaarden gelden voor nieuwe gereedschappen. Bij dagelijks gebruik veranderen geluids- en trillingswaarden.

ONDERHOUD

Alle werkzaamheden mogen alleen uitgevoerd worden als de stekker uit het stopcontact gehaald is.

Aan het einde van het werk, of indien nodig, moet het machineblok met een straal perslucht schoongebazen worden, waarbij er goed opgelet moet worden dat de ventilatiegloeuen van de motor goed schoongemaakt worden.

De gebruiker mag geen andere werkzaamheden uitvoeren. Voor het onderhoud en de periodieke reiniging van de inwendige delen, zoals de borstels, de lagers, de tandwielen, enz., of in andere gevallen, moet u zich tot een erkende servicedienst wenden.

GESCHIEDEN INZAMELING (RAEE - RICHTLIJN)

 In overeenstemming met de Europese Richtlijn 2002/96/EG (RAEE) + 2003/108/EG en de nationale wetgeving mag dit product aan het eind van zijn levensduur niet worden weggegooid bij het huishoudelijk afval, maar moet het worden ingeleverd bij de daarvoor bestemde en geautoriseerde inzamelpunten (neem voor informatie over een erkend inzamelpunt bij u in de buurt contact op met uw gemeente). Een juiste verwerking van het product draagt bij aan de bescherming van de volksgezondheid en het milieu. Illegale afvoer van het product is strafbaar.

VERKLARING VAN OVEREENSTEMMING

Wij verklaren geheel onder eigen verantwoordelijkheid dat het vermelde **gereedschap** in overeenstemming is met de Fundamentele Veiligheidseisen van de Richtlijnen:

2006/42/EG, 2004/108/EG, 2011/65/EG.

De tests zijn uitgevoerd in overeenstemming met de volgende geharmoniseerde Europese normen:

EN 60745-1: 2008, EN 60745-2-3: 2007;

EN 55014-1: 2006 + A1: 2009 + A2: 2011;

EN 55014-2: 1997 + A1: 2001 + A2: 2008;

EN 61000-3-2: 2006 + A1: 2001 + A2: 2009;

EN 61000-3: 2008;

EN 62233: 2008.

RUPES S.p.A

DE PRESIDENT

Valentini

Vermezzo (MI), 21/12/2012

TYYPPI	LH16ENS	LH18ENS	LH22N	LH22EN
ERISTYSLUOKKA	II	II	II	II
KÄYTTÖJÄNNITE	230 V - 50 Hz	230 V - 50 Hz	230 V - 50 Hz	230 V - 50 Hz
OTTOVIRTA	4,3 A	5,3 A	4,9 A	4,9 A
TEHO	900 W	1100 W	1020 W	1020 W
SÄHKÖINEN NOPEUDENSÄÄTÖ	●	●	-	●
KIERROSLUKU	700 - 1700	750 - 1.850	2000	950 - 2000
KIILLOTUSLAIKAN JA -TYYNYN MAKSIMIHALKAISUJA	200	200	200	200
KARAN KIERRE	M14	M14	M14	M14
PAINO	1,9	1,9	3,3	3,3

KUVAKKEET



Lue seuraava ohje ennen laitteen käyttöä.



Tärkeä turvallisuusohje



Käytä henkilökohtaisia suojavarusteita.



Kaksoeristetty työkalu.
ERISTYSLUOKKA II

VAROITUKSET

Turvallisuutta ja onnettomuuksien ennaltaehkäisyä koskevat ohjeet on annettu **TURVALLISUUSOHJEET**-lehtisessä, joka on tärkeä osa näitä dokumentteja. Tämä **KÄYTTÖOHJE** sisältää työkalun käytössä tarvittavat lisätiedot.

OIKEA KÄYTTÖ

Tämä työkalu on tarkoitettu käytettäväksi kiillotuskoneena. Tutustu kaikkiin työkalun mukana toimitettuihin varoituksiin, ohjeisiin, piirroksissa oleviin merkintöihin ja teknisiin tietoihin. Jos alla mainittuja ohjeita ei noudateta, seurauksena voi olla sähköisku, tulipalo ja/tai vakava vahinko.

Tätä työkalua ei ole tarkoitettu käytettäväksi hiomiseen, metalliharjaukseen tai leikkaamiseen. Tämän työkalun käyttäminen kohteissa, joihin se ei sovellu, saattaa aiheuttaa vaaratilanteen tai henkilövahingon.

Työkalua on käytettävä valmistajan erityisesti suunniteltujen tai suositeltujen lisävarusteiden kanssa. Lisävarusteen kiinnittäminen työkaluun ei takaa turvallista toimintaa.

Lisävarusteiden nimellisa nopeuden on oltava vähintään yhtä suuri kuin työkalun maksiminopeus. Lisävarusteiden käyttäminen nimellisa nopeutta suuremmilla nopeuksilla saattaa rikkoa ne tai singota ne ympäristöön.

Lisävarusteiden ulkoisen halkaisijan ja paksuuden on oltava työkalun mittatietojen mukainen. Vääränkokoisia lisävarusteita ei voida suojata tai hallita riittävästi.

Lisävarusteen ja työkalun on oltava yhteensopivia. Jos lisävarusteet ja työkalu eivät sovi tarkasti yhteen, niiden käyttö voi aiheuttaa epätasaista pyörimistä, voimakasta värinää sekä työkalun hallinnan menettämisen.

Älä käytä vioituneita lisävarusteita. Tarkista kaikki lisävarusteet ennen käyttöä. Tarkista kiillotustyyntä ja varmista, ettei niissä ole halkeamia, repeämiä tai liikaa kulumia. Jos työkalu tai lisävaruste on pudonnut, varmista, että se ei ole vioitunut tai asenna uusi lisävaruste. Kun olet tarkistanut tai asentanut lisävarusteen, testaa työkalun toiminta maksiminopeudella ja ilman kuormitusta minuutin ajan turvallisella etäisyydellä. Jos lisävarusteet ovat vioituneet, ne rikkoutuvat testin aikana.

ERITYISET TURVALLISUUSVAROITUKSET

Varmista, että kiillotussuojassa ei ole irtonaisia osia tai vapaasti pyöriviä kiinnitysnauhjoja. Piilota tai lyhennä irtonaiset kiinnitysnauhat. Irtonaiset tai pyörivät kiinnitysnauhat saattavat kiertyä sormiesi ympärille tai tarttua työstettävään kappaleeseen.

KÄYTÖN ALOITUS

Jännitteen ja tehon taajuuden on vastattava tunnistekilvessä (1) näkyviä tietoja. Varmista, että työkalu on pois päältä ennen pistokkeeseen kytkemistä.



TYÖKALUN KOKOAMINEN

LH16ENS – LH18ENS

Aseta suoja (6) vaihteiston päälle siten, että ruuveille (5) tarkoitetut reiät ovat oikeassa kohdassa.

LH16ENS – LH18ENS – LH22N – LH22EN

Kiinnitä sivukahva (5), johon kuuluu käsinsuoja (12). Sivukahva voidaan asettaa joko laitteen oikealle tai vasemmalle puolelle.

LISÄVARUSTEIDEN ASENTAMINEN

LAIKANPIDIN

Kiinnitä laikanpidin (8) karaan (4) estäen sitä liikkumasta tai pysäyttä liikkuminen lukituspainikkeella (14).

KIILLTOTUSTYYNY

Paina kiillotustyyntä tiukasti laikkaan.

KÄYTTÖÖNOTTO

LH16ENS

- **Käynnisty:** työnnä liukukytintä (2) eteenpäin. Jos haluat lukita työkalun ON-asentoon, paina samalla liukukytinimen etuosaa;

- **Pysäytys:** vapauta liukukytin tai jos asento on lukittu, palauta kytkin pysäytysasentoon painamalla sen takaosaa.

LH18ENS

- **Käynnisty:** työnnä kytkinkahvaa (2) työkalun runkoa kohti. Jos haluat lukita työkalun ON-asentoon, paina samalla painiketta (13) ja pidä sitä painettuna samalla kun vapautat kahvan (2), jolloin kytkin lukitaan.

- **Pysäytys:** vapauta kytkinkahva tai jos asento on lukittu, vapauta lukituspainike työntämällä kahvaa.

LH22N – LH22EN

- **Käynnisty:** paina kytkinkahvaa (2) ylöspäin. Jos haluat lukita kahvan "päällä"-asentoon, työnnä lukituskytkintä (13) laitteen runkoa kohti.

- **Pysäytys:** vapauta kytkinkahva (2). Jos kytkin on "päällä"-asennossa, vapauta lukituskytkin (13) painamalla kytkinkahvaa (2) ylöspäin.



Työkalu jatkaa pyörimistä senkin jälkeen, kun se on kytketty pois päältä.

KIERROSLUVUN VALITSEMINEN

Kierroslukua valitaan säätöpyörällä (3). Nopeuden valinta riippuu kiillotustyynyn ominaisuuksista ja työstettävästä materiaalista.

LISÄVARUSTEIDEN IRROTTAMINEN

- Lukitse kara painamalla painiketta (14) ja pyöritä samalla laikkaa, kunnes se lukittuu.

- Irrota kiillotustyyny.



Älä koskaan lukitse laikkaa painikkeella ennen kuin työkalu on kokonaan pysähtynyt. Vaihteisto tai painikkeen sokka voi rikkoutua, jolloin takuu mitätöityy.

SALLITUT LISÄVARUSTEET

Kiillotuslaikan ja -tyynyn maksimihalkaisija (Ø) on 200 mm max.

MELUARVOT

Havaitut meluarvot noudattavat seuraavia direktiivejä:

EN 60745-1

		LH16ENS	LH18ENS	LH22N/LH22EN
ÄÄNENPAINEN TASO	dB(A)	79	80	80
ÄÄNITEHON TASO	dB(A)	90	91	91
EPÄVARMUUS	K	3	3	3



Käytä kuulonsuojaimia!

VÄRÄHTELYEMISSIOARVOT

Havaitut värähtelyemissioarvot noudattavat seuraavia

direktiivejä:

EN 60745-1

		LH16ENS	LH18ENS	LH22N/LH22EN
KOLMEN AKSELIN VÄRÄHTELYTASO	m/s ²	2.7	2.8	2.0
EPÄVARMUUS	K	1	1	0.5

Oheiset emissioarvot ovat suhteellisia ja niitä tulee käyttää niiden riskien tilapäiseen arviointiin, joille käyttäjä altistuu työskentelyjakson aikana. Työskentelyjakson asianmukaisen arvioinnin on myös sisällettävä työkalun joutokäynti ja pysäytysjaksot. Oheiset emissioarvot pätevät silloin, kun työkalua käytetään pääasiallisissa käyttökohteissa. Jos työkalua käytetään muissa käyttökohteissa ja muilla lisävarusteilla varustettuina tai jos sitä ei huolleta säännöllisesti, emissioarvot voivat nousta huomattavasti käytön aikana.



Houm! Ilmoitetut mittaesarvot koskevat uusia laitteita. Päivittäisessä käytössä melu- ja värähtelyarvot muuttavat.

HUOLTO

Kaikki huoltotyöt tehdään virransyötön ollessa irti kytkettynä. Poista pöly työkalun rungosta jokaisen työskentelyvaiheen lopuksi tai aina tarvittaessa käyttämällä paineilmaa. Kiinnitä erityistä huomiota moottorin tuuletusaukkoihin.

Käyttäjän ei tule ryhtyä mihinkään muihin huoltotoimenpiteisiin.

Sisäosien, kuten harjojen, kuulalaakereiden ja rattaiden, huollon ja puhdistuksen saa suorittaa vain valtuutettu huoltoliike.

HÄVITTÄMINEN (WEEE-DIREKTIIVI)



Kun laitteen käyttöikä on päättynyt, sitä ei saa Euroopan Unionin direktiivin 2002/96/CE (WEEE) + 2003/108/CE ja paikallisten lakien mukaan hävittää ympäristöön tai kotitalousjätteen mukana. Laitte on vietävä hävitettäväksi valtuutettuun kierrätyskeskukseen. (Lisätietoja paikoista, jonne laitteen voi viedä asianmukaisesti hävitettäväksi, saat ottamalla yhteyttä paikallisiin viranomaisiin.) Laitteen asianmukainen hävittäminen suojelee ympäristöä ja ihmisten terveyttä. Tuotteen hävittäminen lainvastaisesti johtaa lainmukaiseen rangaistukseen.

VAATIMUSTENMUKAISUUSVAKUUTUS

Vakuutamme, että tässä ohjeessa kuvattu tuote on seuraavien direktiivien turvallisuutta koskevien olennaisten määräysten mukainen:

2006/42/CE, 2004/108/CE, 2011/65/CE.

Testit on suoritettu seuraavien standardien mukaisesti:

EN 60745-1: 2008, EN 60745-2-3: 2007;

EN 55014-1: 2006 + A1: 2009 + A2: 2011;

EN 55014-2: 1997 + A1: 2001 + A2: 2008;

EN 61000-3-2: 2006 + A1: 2001 + A2: 2009;

EN 61000-3-2: 2008;

EN 62233: 2008.

RUPES S.p.A

PIÄ JOHTAJA
Valentino

Verzezzo (MI), 21/12/2012

TYPE	LH16ENS	LH18ENS	LH22N	LH22EN
ISOLERINGSKLASSE	II	II	II	II
DRIFTSSPÆNDING	230 V - 50 Hz	230 V - 50 Hz	230 V - 50 Hz	230 V - 50 Hz
OPTAGET STRØM	4,3 A	5,3 A	4,9 A	4,9 A
OPTAGET EFFEKT	900 W	1100 W	1020 W	1020 W
ELEKTRONISK HASTIGHEDSKONTROL	●	●	-	●
O/MIN.	700 - 1700	750 - 1.850	2000	950 - 2000
MAKS. DIAMETER FOR PUDEHOLDER OG PUDE	200	200	200	200
SPINDELGEVIND	M14	M14	M14	M14
VÆGT	1,9	1,9	3,3	3,3

PIKTOGRAM



Læs de følgende instruktioner inden ibrugtagning af produktet.



Vigtige sikkerhedsanvisninger



Brug personlige værnemidler.



Dobbeltisoleret værktøj.
ISOLERINGSKLASSE II

ADVARSLER

Instruktioner vedrørende sikkerhed og forebyggelse af ulykker kan findes i hæftet **“SIKKERHEDSANVISNINGER”**, som følger med disse dokumenter. Denne **brugsanvisning** indeholder yderligere oplysninger om den specifikke anvendelse af værktøjet.

KORREKT ANVENDELSE

Dette værktøj er beregnet til at blive brugt som en polermaskine. Læs alle advarsler, instruktioner, anvisninger på tegninger og specifikationer, som følger med dette værktøj. Manglende overholdelse af de nedenstående anvisninger kan medføre risiko for elektrisk stød, brand og/eller alvorlige personskader.

Dette værktøj er ikke beregnet til udglatning, metalbørstning eller udskæring. Brug af dette værktøj til andre formål end de angivne kan medføre fare for personskader.

Værktøjet skal bruges med tilbehør, som er specifikt designet hertil, eller som er anbefalet af fabrikanten. Montering af tilbehør på værktøjet garanterer ikke en sikker drift.

Den angivne hastighed for tilbehøret skal mindst være lig med den maksimale hastighed, som er angivet på værktøjet. Brug af tilbehøret ved højere hastigheder end angivet kan medføre, at det går i stykker eller bliver slynget ud i rummet.

Tilbehørets udvendige diameter og tykkelse skal svare til specifikationerne på værktøjet. Tilbehør med forkerte mål kan ikke beskyttes eller kontrolleres tilstrækkeligt.

Konfigurationen af tilbehøret skal svare til værktøjets specifikationer. Brug af tilbehør, som ikke kan fastgøres perfekt på værktøjet, kan medføre uligevægt, stærke vibrationer og tab af kontrol over værktøjet.

Brug ikke beskadiget tilbehør. Kontrollér alt tilbehør inden brug. Kontrollér støttepuderne for revner, manglende dele eller kraftig slitage. Hvis værktøjet eller tilbehøret er faldet ned, skal du kontrollere, at det ikke er beskadiget. I modsat fald skal du montere nyt tilbehør. Efter kontrol eller montering af et stykke tilbehør skal værktøjet testes ved maksimal hastighed uden belastning i et minut, mens der holdes sikker afstand. Hvis tilbehøret er beskadiget, vil det gå i stykker under denne test.

SPECIFIKKE SIKKERHEDSADVARSLER

Kontrollér, at ingen løse dele af polerværktøjet overdækker anvendelsesområdet, eller at låsesnoren kan dreje frit. Alle løse fastgøringssnore skal placeres sikkert eller skæres af. Løse eller svingende fastgøringssnore kan blive viklet omkring brugerens fingre eller blive indfanget af arbejdsstykket, som bliver poleret.

OPSTART



Strømspænding og -frekvens skal svare til oplysningerne på typeskiltet (1). Sørg for, at værktøjet er slukket, inden du sætter stikket i stikkontakten.

SAMLING AF VÆRKTØJET

LH16ENS – LH18ENS

Placér hættten (6) på gearkassen, så hullerne til monteringskruerne (5) er ud for hullerne på gearkassen.

LH16ENS – LH18ENS – LH22N – LH22EN

Skrú sidehåndtaget (5) med håndbeskyttelsen (12) på. Sidehåndtaget kan placeres på højre eller venstre side af maskinen

MONTERING AF TILBEHØR

PUDEHOLDER

Skrú pudeholderen (8) på spindelskaflet (4), mens du holder den fast, så den ikke drejer, eller tryk på låseknappen for at stoppe bevægelsen (14).

PUDE

Tryk polerpuden fast på pladen.

IBRUGTAGNING

LH16ENS

- **Igangsætning:** Skub skydeafbryderen (2) fremad. Hvis værktøjet skal låses i ON-positionen, skal du samtidigt trykke på den forreste del af skydeafbryderen.

- **Stop:** Slip skydeafbryderen. Hvis afbryderen er låst, skal du trykke på den bageste del af skydeafbryderen, så den kan gå tilbage til stop-positionen.

LH18ENS

- **Igangsætning:** Skub håndtaget på afbryderen (2) ind mod værktøjet. Hvis værktøjet skal låses i ON-positionen, skal du samtidigt trykke på knappen (13) og holde den nede, mens du slipper håndtaget (2), hvorefter afbryderen låses fast.

- **Stop:** Slip håndtaget på afbryderen. Hvis afbryderen er låst, skal du skubbe håndtaget for at frigøre låseknappen.

LH22N – LH22EN

- **Igangsætning:** Skub håndtaget på afbryderen (2) op. Skub afbryderblokken (13) fremad mod maskinen for at låse den i ON-position.

- **Stop:** Slip håndtaget på afbryderen (2). Hvis afbryderen er i ON-position, skal du skubbe håndtaget på afbryderen (2) op for at frigøre afbryderblokken (13).



Værktøjet fortsætter med at rotere et stykke tid, efter det er blevet slukket.

VALG AF OMDREJNINGSHASTIGHED

Omdrejningshastigheden kan indstilles ved at dreje hjulet (3). Valg af hastighed afhænger af polerskivens egenskaber og materialet, der skal bearbejdes.

AFMONTERING AF TILBEHØR

- Lås spindelen ved at trykke på knappen (14), mens du samtidig drejer puden, til den er låst fast.
- Tag puden af.



Tryk aldrig på knappen til at låse puden, før værktøjet er holdt op med at dreje og står fuldstændigt stille. I modsat fald kan gearkassen eller stiften på skydeafbryderen blive beskadiget og garantien bortfalde.

TILLADT TILBEHØR

Pudeholdere og puder på op til Ø 200 mm max.

STØJNIVEAU

Værktøjet overholder følgende direktiver med hensyn til støjniveau:

EN 60745-1

LH16ENS LH18ENS LH22N/LH22EN

LYDTRYKSNIVEAU	dB(A)	79	80	80
LYEFFEKTNIVEAU	dB(A)	90	91	91
USIKKERHED	K	3	3	3



Brug høreværn!

VIBRATIONSNIVEAU

Værktøjet overholder følgende direktiver med hensyn til vibrationsniveau:

EN 60745-1

LH16ENS LH18ENS LH22N/LH22EN

3 AKSEL VIBRATIONSNIVEAU	m/s ²	2.7	2.8	2.0
USIKKERHED	K	1	1	0.5

De angivne værdier er relative og kan anvendes til at vurdere risiciene for brugeren i arbejdsperioden. En korrekt vurdering af arbejdsperioden skal også omfatte perioder, hvor værktøjet kører i tomgang. Disse værdier repræsenterer de vigtigste anvendelsesområder for værktøjet. Hvis værktøjet anvendes til andre formål, med andet tilbehør, eller hvis det ikke bliver vedligeholdt jævnligt, kan disse værdier øges betydeligt under anvendelsen.



OBS! De angivne måleværdier gælder kun for nye maskiner. Støi- og svingningsværdierne ændrer sig ved daglig brug.

VEDLIGEHOLDELSE

Al vedligeholdelse skal udføres med strømtilførslen afbrudt. Fjern alt støv fra værktøjet med en trykluftspistol efter endt arbejde eller efter behov, og vær særlig opmærksom på ventilationsslidserne på motoren.

Brugeren må ikke udføre yderligere vedligeholdelsesarbejder. Vedligeholdelse og rengøring af de indvendige dele som f.eks. børster, kuglelejer, gear osv. må kun udføres af et autoriseret værksted.

BORTSKAFFELSE (WEEE-DIREKTIV)



I henhold til direktiv 2002/96/EF (WEEE) og direktiv 2003/108/EF samt deres implementering i den nationale lovgivning må dette produkt ikke smides væk eller bortskaffes som almindeligt affald, men skal afleveres til et autoriseret genbrugscenter (kontakt de relevante lokale myndigheder for at få en liste over steder, hvor produktet kan bortskaffes i henhold til lovgivningen). Korrekt bortskaffelse er med til at beskytte mennesker og miljøet.

Ulovlig bortskaffelse af produktet er strafbart.

OVERENSSTEMMELSESERKLÆRING

Vi erklærer hermed, at dette værktøj er i overensstemmelse med de vigtigste sikkerhedskrav i følgende direktiver:

2006/42/EF, 2004/108/EF, 2011/65/EF.

Der er blevet udført prøvninger i henhold til de gældende harmoniserede europæiske standarder

EN 60745-1: 2008, EN 60745-2-3: 2007;

EN 55014-1: 2006 + A1: 2009 + A2: 2011;

EN 55014-2: 1997 + A1: 2001 + A2: 2008;

EN 61000-3-2: 2006 + A1: 2001 + A2: 2009;

EN 61000-3: 2008;

EN 62233: 2008.

RUPES S.p.A

KONCERNCHIEF
Valentini

Vermezzo (MI), 21/12/2012

TYP	LH16ENS	LH18ENS	LH22N	LH22EN
ISOLATIONSKLASS	II	II	II	II
DRIFTPÄNNING	230 V - 50 Hz	230 V - 50 Hz	230 V - 50 Hz	230 V - 50 Hz
STRÖMFÖRBRUKNING	4,3 A	5,3 A	4,9 A	4,9 A
EFFEKT	900 W	1100 W	1020 W	1020 W
ELEKTRONISK HASTIGHETSSTYRNING	●	●	-	●
VARVTAL	700 - 1700	750 - 1.850	2000	950 - 2000
POLERSKIVA OCH MAX POLERDIAMETER	200	200	200	200
SPINDELGÅNGA	M14	M14	M14	M14
VIKT	1,9	1,9	3,3	3,3

PIKTOGRAM



Läs följande anvisningar innan du använder produkten.



Viktiga säkerhetsanvisningar



Använd personlig skyddsutrustning.



Utrustning med förstärkt dubbelisolering.
ISOLATIONSKLASS II

ARNINGAR

Anvisningarna för säkerhet och förhindrande av olyckor finns i häftet "SÄKERHETSANVISNINGAR" som är en viktig del av dessa dokument. Denna **bruksanvisning** innehåller ytterligare information för användning av den här specifika maskinen.

KORREKT ANVÄNDNING

Den här maskinen är avsedd att användas som polermaskin. Läs alla varningar, anvisningar och angivelser på de ritningar och specifikationer som medföljer maskinen. Om du inte följer alla anvisningar som anges nedan kan det leda till elektriska stötar, brand och/eller allvarliga personskador.

Maskinen är inte avsedd att användas för slipning, metallborstning eller skärning. Om maskinen används för något annat än det syfte den är avsedd för kan det utsätta personer för fara och personskador.

Maskinen ska enbart användas tillsammans med tillbehör som utformats särskilt för den eller som rekommenderas av tillverkaren. Att ett tillbehör fästs på maskinen garanterar inte säker användning.

Tillbehörets märkhastighet måste vara minst lika hög som den maximala specificerade hastigheten för maskinen. Om du använder tillbehör vid högre hastigheter än de som angivits för tillbehöret kan de gå sönder eller flyga iväg.

Tillbehörets ytterdiameter och tjocklek måste överensstämma med maskinens specifikationer. Tillbehör med fel mått kan inte skyddas eller styras på ett tillfredsställande sätt.

Tillbehörets konfiguration måste överensstämma med maskinen. Om du använder tillbehör som inte passar perfekt på maskinen kan det orsaka obalans och kraftiga vibrationer som kan göra det omöjligt att kontrollera maskinen.

Använd inte skadade tillbehör. Inspektera alla tillbehör innan du använder dem. Inspektera stödskivorna och se till att det inte finns några sprickor, revor eller kraftigt slitage. Om maskinen eller ett tillbehör har tappats måste du kontrollera att det inte har skadats eller monterat ett nytt tillbehör. Efter att du har inspekterat eller monterat ett tillbehör ska du testa att maskinen fungerar som den ska vid maximal hastighet och utan belastning under en minut, medan du håller dig på säkert avstånd. Om tillbehöret är skadat går det sönder under ett sådant test.

SPECIFIKA SÄKERHETSVARNINGAR

Kontrollera att inga lösa delar på polermaskinens duk eller låsband kan rotera fritt. Placera alla lösa fästtrådar säkert, eller skär av dem. Lösa eller roterande låsband kan fastna kring användarens fingrar eller i arbetsstycket.

START



Spänning och effektfrekvensen måste överensstämma med de data som anges på märkskylten (1). Se till att maskinen är avstängd innan ansluter kontakten.

MONTERING AV MASKINEN

LH16ENS – LH18ENS

Vrid locket (6) på växellådan så att monteringssskruvorna (4) överensstämmer med hålen på växellådan.

LH16ENS – LH18ENS – LH22N – LH22EN

Skruva fast sidohandtaget (5) som inkluderar ett handskydd (12). Sidohandtaget kan placeras på höger eller vänster sida av utrustningen.

MONTERING AV TILLBEHÖR

SKIVHÅLLAREN

Aktivera låsknappen så att spindelaxeln inte rör sig och skruva på skivhållaren (8) på spindelaxeln (4).

SKIVA

Tryck fast polerskivan på skivhållaren.

DRIFTSÄTTNING

LH16ENS

- **Starta:** Tryck reglaget (2) framåt. Om du vill låsa maskinen i läget PÅ trycker du samtidigt ned reglagets främre del.
- **Stoppa:** Släpp reglaget eller, om det är låst, tryck på reglagets bakre del och låt det återgå till stoppläget.

LH18ENS

- **Starta:** Tryck spaken (2) mot maskinen. Om du vill låsa maskinen i läget PÅ trycker du samtidigt på knappen (13) och håller den intryckt medan du släpper spaken (2) så att reglaget spärras.
- **Stoppa:** Släpp spaken eller om den är i låst läge, tryck på spaken för att lossa spärrknappen.

LH22N – LH22EN

- **Starta:** Tryck spaken (2) uppåt för att låsa den i "aktiverat" läge. Skjut spärren (13) framåt mot maskinens kropp.
- **Stoppa:** Släpp spaken (2). Om spaken är i "aktiverat" läge lossar du spärren genom att trycka spaken (2) uppåt så att spärren (13) lossar.



Maskinen fortsätter att rotera efter att den stängs av.

STYRNING AV VARVTAL

Du kan justera varvtalet genom att vrida på ratten (3). Vilken hastighet som är lämpligast beror på slipskivans egenskaper och det material du bearbetar.

AVTAGNING AV TILLBEHÖR

- Lås spindeln genom att trycka på knappen (14) samtidigt som du snurrar på skivan tills den spärras.
- Lossa skivan.



Tryck aldrig på knappen för att låsa skivan innan maskinen har slutat rotera och är helt orörlig. Växellådan eller spärren kan annars gå sönder och garantin gäller i sådana fall inte.

TILLÅTNA TILLBEHÖR

Polerskivor och rondeller upp till \varnothing 200 mm max.

BULLERVÄRDEN

Uppmätta bullervärden uppfyller följande direktiv:

EN 60745-1

	LH16ENS	LH18ENS	LH22N/LH22EN
LJUDTRYCKNIVÅ	dB(A)	79	80
LJUDEFKTNIVÅ	dB(A)	90	91
FELMARGINAL	K	3	3



Använd hörselskydd!

VIBRATIONSVÄRDEN

Uppmätta vibrationsvärden uppfyller följande direktiv:

EN 60745-1

	LH16ENS	LH18ENS	LH22N/LH22EN
3-AXELS VIBRATIONSNIVÅ	m/s ²	2.7	2.8
FELMARGINAL	K	1	1

Angivna värden är jämförelsebara och avsedda för en provisorisk utvärdering av riskerna för användaren under arbetet. En korrekt utvärdering av arbetsperioden måste även inkludera maskinens paus- och stopperioder. Dessa värden representerar maskinens huvudsakliga användningsområden. Om maskinen används i andra syften, med andra tillbehör eller om den inte underhålls regelbundet kan buller- och vibrationsvärdena under användningen öka betydligt.



OBS! De angivna mätvärdena gäller för nya maskiner. I dagligt bruk ändras buller och svängningsvärdena.

UNDERHÅLL

Allt underhåll måste utföras med strömkällan bortkopplad. I slutet av varje arbetstillfälle, eller innan om så krävs, ska allt damm tas bort från maskinens utsida med komprimerad luft. Särskilt viktigt är det att damm tas bort från motorns ventilationsspringor.

Inget annat underhåll får utföras av användaren.

Underhåll och rengöring av interna delar som borstar, kullager, kuggjul eller annat måste utföras av en auktoriserad serviceverkstad.

KASSERING (WEEE-DIREKTIVET)



När produkten når slutet på sin livslängd får den, i enlighet med EU:s direktiv 2002/96/CE (WEEE) + 2003/108/CE och dess implementering i nationell lagstiftning, inte släppas ut i miljön eller kastas bort som hushållsavfall. Den måste tas om hand av en auktoriserad återvinningscentral (kontakta relevanta lokala myndigheter för en lista över platser där produkten kan tas om hand enligt lagen). Genom att kassera produkten på rätt sätt bidrar du till att skydda människors hälsa och värna miljön.

Olaglig kassering av produkten kan vara straffbar enligt lag.

FÖRSÄKRAN OM ÖVERENSSTÄMMELSE

Vi försäkrar att den här beskrivna maskinen överensstämmer med de grundläggande säkerhetskraven i följande direktiv: **2006/42/CE, 2004/108/CE, 2011/65/CE.**

Testerna har utförts i enlighet med harmoniserade EU-programmen

EN 60745-1: 2008, EN 60745-2-3: 2007;

EN 55014-1: 2006 + A1: 2009 + A2: 2011;

EN 55014-2: 1997 + A1: 2001 + A2: 2008;

EN 61000-3-2: 2006 + A1: 2001 + A2: 2009;

EN 61000-3: 2008;

EN 62233: 2008.

RUPES S.p.A

OPPFÖRANDE

Vermezzo (MI)

Vermezzo (MI), 21/12/2012

МОДЕЛЬ	LH16ENS	LH18ENS	LH22N	LH22EN
КЛАСС ИЗОЛЯЦИИ	II	II	II	II
РАБОЧЕЕ НАПРЯЖЕНИЕ	230 V - 50 Hz	230 V - 50 Hz	230 V - 50 Hz	230 V - 50 Hz
ПОТРЕБЛЯЕМЫЙ ТОК	4,3 А	5,3 А	4,9 А	4,9 А
МОЩНОСТЬ	900 W	1100 W	1020 W	1020 W
ЭЛЕКТРОННОЕ РЕГУЛИРОВАНИЕ СКОРОСТИ	●	●	-	●
ЧАСТОТА ВРАЩЕНИЯ	700 - 1700	750 - 1.850	2000	950 - 2000
МАКСИМАЛЬНЫЙ ДИАМЕТР ПОЛИРОВАЛЬНОГО КРУГА	200	200	200	200
РЕЗЬБА НА ОСИ ЗАЖИМНОГО ПАТРОНА	M14	M14	M14	M14
МАССА	1,9	1,9	3,3	3,3

УСЛОВНЫЕ ОБОЗНАЧЕНИЯ



Перед началом работы с данным устройством следует ознакомиться с инструкцией.



Важные указания по технике безопасности.



Используйте индивидуальные средства защиты



Инструмент с двойной изоляцией.
КЛАСС ИЗОЛЯЦИИ II

ПРЕДУПРЕЖДЕНИЯ

Инструкции по технике безопасности и профилактике производственного травматизма представлены в брошюре «УКАЗАНИЯ ПО ТЕХНИКЕ БЕЗОПАСНОСТИ», которая является неотъемлемой частью этой документации. Данное РУКОВОДСТВО ПО ЭКСПЛУАТАЦИИ содержит дополнительную информацию, относящуюся только к специфике работы машины

ИСПОЛЬЗОВАНИЕ В СООТВЕТСТВИИ С НАЗНАЧЕНИЕМ

Этот инструмент предназначен для использования в качестве полировальной машины. Прочитайте все инструкции по технике безопасности, указания, иллюстрации и технические характеристики, поставляемые в комплекте с этим инструментом. Несоблюдение нижеприведенных инструкций может привести к поражению электрическим током, пожару и/или другому серьезному происшествию. Не рекомендуется выполнять операции выравнивания, обработки металлическими щетками и резки с использованием этого инструмента. Выполнение работ, для которых не предназначен этот инструмент, может представлять опасность и повлечь за собой телесные повреждения.

Запрещается использовать принадлежности, специально не предназначенные для этой машины и не рекомендованные производителем машины. Тот факт, что какая-либо принадлежность может быть закреплена на вашем инструменте, еще не гарантирует полной безопасности при его эксплуатации. Номинальная скорость для принадлежности должна быть по крайней мере равна максимальной скорости, указанной на инструменте. В случае если скорость превышает номинальную, принадлежности могут сломаться и отлететь в сторону.

Наружный диаметр и толщина принадлежности должны соответствовать характеристикам мощности инструмента. Для принадлежностей с неправильными размерами невозможно обеспечить надлежащую защиту и контроль.

Конфигурация принадлежностей должна полностью соответствовать шпindelю инструмента. Принадлежности, отверстия на оси которых не соответствуют монтажным элементам на инструменте, при работе будут разбалансированы, что приведет к сильным вибрациям с опасностью утраты контроля над инструментом.

Запрещается использовать поврежденные принадлежности. В случае падения инструмента или принадлежности следует обязательно проверить их на предмет возможных повреждений и, при необходимости, установить неповрежденную принадлежность. После проверки и установки принадлежности отойдите на безопасное расстояние от инструмента и приведите его в действие на максимальной скорости вхолостую на одну минуту. Если принадлежность имеет повреждения, она, как правило, ломается в течение этого испытательного периода.

ОСОБЫЕ ПРАВИЛА ТЕХНИКИ БЕЗОПАСНОСТИ

Не допускайте свободного вращения незакрепленных деталей корпуса машины и фиксирующей проволоки. Закрепите или обрежьте незакрепленную фиксирующую проволоку. Незакрепленная или вращающаяся проволока может накрутиться на ваши пальцы или попасть на обрабатываемое изделие.

ЗАПУСК В РАБОТУ

Напряжение и частота питающей сети должны соответствовать указанному в паспортной табличке (1). Прежде чем вставлять вилку в розетку, убедитесь, что инструмент выключен.



СБОРКА ИНСТРУМЕНТА

LH16ENS – LH18ENS

Расположите крышку (6) на редукторе таким образом, чтобы отверстия на ней совпали с отверстиями на редукторе. Затем закрутите винты (5).

LH16ENS – LH18ENS – LH22N – LH22EN

Ввинтите боковую ручку (5), которая снабжена щитком для руки (12). Боковую ручку можно расположить справа или слева от устройства.

УСТАНОВКА ПРИНАДЛЕЖНОСТЕЙ

ДЕРЖАТЕЛЬ ТАРЕЛКИ ПОЛИРОВАЛЬНОГО КРУГА

Навинтите держатель тарелки полировального круга (8) на шпindelь (4), давая ему вращаться с помощью кнопки фиксации (14).

ПОЛИРОВАЛЬНЫЙ КРУГ

Приложите давление к полировальному кругу, чтобы он состыковался с тарелкой.

ВВОД В ДЕЙСТВИЕ

LH16ENS

- **Запуск:** переместить ползун переключателя (2) вперед по направляющей; для блокирования переключателя в положении «включено», нажать одновременно на переднюю часть ползуна.

- **Останов:** отпустить ползун или, если он заблокирован, нажать на его заднюю часть и подождать, когда ползун перейдет в положение «отключено».

LH18ENS

- **Запуск:** надавить на рычаг переключателя (2) в сторону корпуса машины; для фиксирования переключателя в положении «включено» нажать одновременно на кнопку (13) и держать до тех пор, пока не ослабнет рычаг (2), оставив кнопку заблокированной.

- **Останов:** отпустить рычаг выключателя, если он заблокирован, нажать на рычаг для освобождения блокировочной кнопки.

LH22N – LH22EN

- **Запуск:** нажмите ручку выключателя (2) вверх; в случае

необходимости блокировки в положении «включено» нажмите вперед блокирующее устройство (13) выключателя в направлении корпуса машины.

- **Останов:** отпустите ручку выключателя (2); в случае если выключатель находится в положении «включено», нажмите ручку выключателя (2) вверх для того, чтобы отпустить блокирующее устройство (13) выключателя.

 Инструмент продолжает вращение после его выключения.

РЕГУЛИРОВАНИЕ ЧИСЛА ОБОРОТОВ

Регулирование числа оборотов осуществляется вращением колесика (3), установленного на задней части машины. Скорость выбирается в соответствии с характеристиками полировальных и шлифовальных дисков и обрабатываемого материала.

ДЕМОНТАЖ ПРИНАДЛЕЖНОСТЕЙ

- Заблокировать ось зажимного патрона, нажав на кнопку (14) и поворачивая одновременно диск-подошву до его блокирования.

- Снять диск-подошву.

 **Запрещается нажимать кнопку блокирования диска-подошвы до полной остановки инструмента, так как при этом может пострадать коробка зубчатой передачи или штырь кнопки, что в результате приведет к потере гарантии.**

ДОПУСТИМЫЕ ПРИНАДЛЕЖНОСТИ

Диски-подошвы для полировальных кругов и полировальные круги диаметром до 200 мм max.

ИЗЛУЧЕНИЕ ШУМА

Обнаруживаемое излучение шума соответствует следующим нормативным документам:

EN 60745-1

	LH16ENS	LH18ENS	LH22N/LH22EN
УРОВЕНЬ ЗВУКОВОГО ДАВЛЕНИЯ dB(A)	79	80	80
УРОВЕНЬ ЗВУКОВОЙ МОЩНОСТИ dB(A)	90	91	91
НЕ ОПРЕДЕЛЯЕТСЯ	K	3	3

 Используйте средства защиты слуха!

СОЗДАВАЕМАЯ ВИБРАЦИЯ

Обнаруживаемая вибрация соответствует следующим нормативным документам:

EN 60745-1

	LH16ENS	LH18ENS	LH22N/LH22EN
УРОВЕНЬ ТРЕХКООРДИНАТНОЙ ВИБРАЦИИ m/s^2	2.7	2.8	2.0
НЕ ОПРЕДЕЛЯЕТСЯ	K	1	1

Показываемые значения шума и вибрации являются сравнительными и должны использоваться для предварительной оценки опасности воздействия на оператора во время работы. Для правильной оценки времени работы необходимо также учитывать время работы инструмента на холостом ходу и периоды простоя. Все эти воздействия относятся к основным применениям инструмента. Если инструмент используется для других применений, с другими принадлежностями или если он не проходит периодическое техническое обслуживание, воздействующие факторы могут существенно усилиться во время эксплуатации.

 **Опасно!** Указывают измерения относятся к новым инструментам власти. Ежедневная США вызывает шум и вибрацию значения изменится.

ОБСЛУЖИВАНИЕ

Все операции проводятся при отсоединенной вилке электропитания. По окончании работы, в случае необходимости, очистить струей воздуха поверхность машины от пыли, обращая особое внимание на вентиляционные отверстия мотора.

Выполнение других операций технического обслуживания потребителем недопустимо.

Для обслуживания и периодической очистки внутренних частей машины, таких как щетки, подшипники, зубчатые передачи и т.п., и при любой другой необходимости следует обращаться в специализированные центры технического обслуживания.

УТИЛИЗАЦИЯ (ДИРЕКТИВА WEEE)

 По окончании срока службы устройство, согласно Европейской директиве 2002/96/CE (WEEE) + 2003/108/CE и соответствующим местным законам, не следует выбрасывать вместе с бытовыми отходами или оставлять под воздействием влияния природной среды. Устройство следует отправить в авторизованный центр сбора и переработки отходов (список пунктов, в которых может быть выполнена переработка данного устройства в соответствии с законодательством, можно получить в местных органах власти соответствующего профиля). Правильная утилизация устройства станет вкладом в усилия по защите здоровья людей и природной среды. Утилизация устройства любыми незаконными способами преследуется по закону.

ДЕКЛАРАЦИЯ СООТВЕТСТВИЯ

Мы со всей ответственностью заявляем, что данное устройство отвечает необходимым требованиям безопасности и следующим директивам:

2006/42/CE, 2004/108/CE, 2011/65/CE.

Проверки проведены в соответствии с действующими согласованными общеевропейскими правилами по низкому напряжению:

EN 60745-1: 2008, EN 60745-2-3: 2007;

EN 55014-1: 2006 + A1: 2009 + A2: 2011;

EN 55014-2: 1997 + A1: 2001 + A2: 2008;

EN 61000-3-2: 2006 + A1: 2001 + A2: 2009;

EN 61000-3: 2008;

EN 62233: 2008.

RUPES S.p.A.
ПРЕЗИДЕНТ КОМПАНИИ
Valentino

Vermezzo (MI), 21/12/2012

TYP	LH16ENS	LH18ENS	LH22N	LH22EN
KLASA IZOLACJI	II	II	II	II
NAPIĘCIE ROBOCZE	230 V - 50 Hz	230 V - 50 Hz	230 V - 50 Hz	230 V - 50 Hz
MOC POBIERANA	4,3 A	5,3 A	4,9 A	4,9 A
MOC	900 W	1100 W	1020 W	1020 W
ELEKTRONICZNA KONTROLA PRĘDKOŚCI OBROTOWEJ	●	●	-	●
PRĘDKOŚĆ OBROTOWA	700 - 1700	750 - 1.850	2000	950 - 2000
MAKSYMALNA ŚREDNICA UCHWYTU TARCZY I TARCZY POLERSKIEJ	200	200	200	200
GWINT TRZPIENIA OBROTOWEGO	M14	M14	M14	M14
CIEŻAR	1,9	1,9	3,3	3,3

SYMBOL



Przed przystąpieniem do korzystania z produktu należy zapoznać się z poniższymi instrukcjami.



Ważne informacje dotyczące bezpieczeństwa.



Stosować sprzęt ochrony osobistej.



Narzędzie z podwójną izolacją.
KLASA IZOLACJI II

OSTRZEŻENIA

Instrukcje dotyczące bezpieczeństwa i zapobiegania wypadkom są dostępne w broszurze „**INSTRUKCJE BEZPIECZENSTWA**”, która stanowi integralną część dokumentacji narzędzia. Niniejsza **INSTRUKCJA OBSŁUGI** zawiera dodatkowe informacje niezbędne w przypadku korzystania z narzędzia podczas wykonywania konkretnych prac.

PRAWIDŁOWA OBSŁUGA

Narzędzie jest przeznaczone do polerowania. Należy zapoznać się z wszystkimi ostrzeżeniami, instrukcjami oraz oznaczeniami widocznymi na rysunkach, a także z danymi technicznymi narzędzia. Nieprzestrzeganie udostępnionych instrukcji może spowodować porażenie prądem elektrycznym, pożar i/lub poważne obrażenia.

Narzędzie nie jest przeznaczone do wygładzania, szcztokowania metalu ani do cięcia. Użycie narzędzia niezgodnie z jego przeznaczeniem może stwarzać zagrożenie i skutkować obrażeniami ciała.

Narzędzie musi być używane z akcesoriami dla niego przeznaczonymi lub z akcesoriami rekomendowanymi przez producenta. Przymocowanie akcesorium do narzędzia nie gwarantuje bezpiecznej pracy.

Znamionowa prędkość obrotowa akcesoriów musi być co najmniej równa maksymalnej prędkości obrotowej narzędzia. Korzystanie z akcesoriów przy prędkościach obrotowych wyższych niż znamionowa może spowodować uszkodzenie akcesorium i jego gwałtowne wyrzucenie w powietrze.

Średnica zewnętrzna i grubość akcesorium musi być zgodna ze specyfikacją narzędzia. W przypadku akcesoriów o nieodpowiednich wymiarach nie ma możliwości ich odpowiedniej ochrony i kontroli.

Konfiguracja akcesorium musi być odpowiednia do narzędzia. Korzystanie z akcesoriów, których nie można idealnie dopasować do narzędzia, może spowodować bicie, nadmierne wibracje, a także uniemożliwić kontrolowanie narzędzia.

Nie należy korzystać z akcesoriów uszkodzonych. Wszystkie akcesoria należy przed użyciem sprawdzić. Należy sprawdzić podkładki pod względem pęknięć, rozdarć i nadmiernego zużycia. Jeśli doszło do upadku narzędzia lub akcesorium, wówczas należy się upewnić, że nie doszło do uszkodzenia akcesorium, a w przypadku uszkodzenia — należy zamontować nowe akcesorium. Po sprawdzeniu lub założeniu akcesorium należy przeprowadzić 1-minutowy test działania narzędzia z maksymalną prędkością obrotową bez obciążenia, zachowując bezpieczną odległość od tarczy. Jeśli akcesorium jest uszkodzone, podczas tego testu dojdzie do jego pęknięcia.

OSTRZEŻENIA SPECJALNE

Należy się upewnić, że żadna poluzowana część osłony polerki kątowej ani uchwytu blokującego nie może się swobodnie obracać. Odstające końcówki poluzowanych drutów mocujących należy przyciąć lub odgiąć tak, by nie stwarzały zagrożenia. Poluzowane lub obracające się druty mocujące mogą owinać się wokół palców operatora lub może dojść do ich zablokowania w przedmiocie obrabianym.

URUCHAMIANIE NARZĘDZIA

Parametry napięcia i częstotliwości zasilania muszą być zgodne z danymi przedstawionymi na tabliczce urządzenia (1). Przed podłączeniem wtyczki do gniazda narzędzie musi być wyłączone.



MONTAŻ NARZĘDZIA

LH16ENS – LH18ENS

Umieścić nakładkę (6) na skrzynce przekładniowej w taki sposób, aby otwory przeznaczone do montażu śrub (5) były ustawione w jednej linii z otworami w skrzynce przekładniowej.

LH16ENS – LH18ENS – LH22N – LH22EN

Przykręcić uchwyt boczny (2), który zawiera osłonę dłoni (12). Uchwyt boczny można przymocować po prawej lub po lewej stronie narzędzia.

INSTALACJA AKCESORIÓW

UCHWYT TARCZY

Nakręcić uchwyt tarczy (8) na wał trzpienia obrotowego (4), jednocześnie blokując ruch trzpienia ręcznie albo poprzez naciśnięcie przycisku blokady (14).

TARCZA

Docisnąć tarczę polerską do uchwytu.

ROZPOCZĘCIE PRACY

LH16ENS

- **Uruchamianie:** popchnąć suwak przełącznika (2) do przodu; jeśli narzędzie ma zostać zablokowane w pozycji WŁĄCZONEJ, należy nacisnąć przednią część suwaka;

- **Zatrzymywanie:** cofnąć suwak, a jeśli jest zablokowany, nacisnąć tylną część przełącznika i pozwolić na powrót suwaka do pozycji zatrzymania.

LH18ENS

- **Uruchamianie:** nacisnąć przełącznik przechylny (2) w stronę narzędzia; jeśli narzędzie ma zostać zablokowane w pozycji WŁĄCZONEJ, należy jednocześnie nacisnąć przycisk (13) i przytrzymać go podczas zwalniania przełącznika (2) — dzięki temu przełącznik zostanie zablokowany.

- **Zatrzymywanie:** zwolnić przełącznik lub — jeśli został zablokowany — nacisnąć przełącznik przechylny, aby zwolnić przycisk blokady.

LH22N – LH22EN

- **Uruchamianie:** przesunąć przełącznik przechylny (2) w górę; aby zablokować w pozycji „zależnej”, należy przesunąć

blokadę przełącznika (13) w stronę przodu korpusu narzędzia.
 - **Zatrzymywanie:** zwolnić przełącznik przechyłny (2); jeśli przełącznik jest zablokowany w pozycji „załazzonej”, należy go (2) przesunąć w górę, aby zwolnić blokadę przełącznika (13).

 Po wyłączeniu narzędzia tarcza nadal będzie się obracać.

REGULACJA PRĘDKOŚCI OBROTOWEJ

Prędkość obrotową można regulować za pomocą pokręćła (3). Wybór prędkości obrotowej jest uzależniony od właściwości tarczy polerskiej oraz od obrabianego materiału.

DEMONTAŻ AKCESORIÓW

- Zablokować trzpień obrotowy, naciskając przycisk (14), i jednocześnie obracać tarczę aż do jej odblokowania.
 - Zdjąć tarczę.

 **Po wyłączeniu narzędzia przycisk blokady można nacisnąć dopiero po całkowitym zatrzymaniu tarczy; naciśnięcie przycisku, gdy tarcza nadal się obraca, może spowodować uszkodzenie skrzynki przekładniowej lub bolca blokady, a w rezultacie może doprowadzić do unieważnienia gwarancji.**

DOZWOLONE AKCESORIA

Uchwyty tarczy i tarcze o średnicy maksymalnej Ø 200 mm max.

POZIOM HAŁASU

Wykrywane poziomy hałas są zgodne z następującymi dyrektywami:
 EN 60745-1

	LH16ENS	LH18ENS	LH22N/LH22EN	
POZIOM CIŚNIENIA AKUSTYCZNEGO	dB(A)	79	80	80
MOC AKUSTYCZNA	dB(A)	90	91	91
NIEPEWNOŚĆ	K	3	3	3

 Stosować ochronniki słuchu!

POZIOM WIBRACJI

Wykrywane poziomy wibracji są zgodne z następującymi dyrektywami:
 EN 60745-1

	LH16ENS	LH18ENS	LH22N/LH22EN	
POZIOM WIBRACJI W TRZECH OSIACH	m/s ²	2.7	2.8	2.0
NIEPEWNOŚĆ	K	1	1	0.5

Prezentowane wartości emisji wibracji i hałasu mają charakter porównawczy i można je wykorzystać w celu oceny narażenia operatora na emisję podczas wykonywania pracy. W celu odpowiedniej oceny stopnia narażenia podczas pracy należy również uwzględnić okresy, w których narzędzie jest bezczynne i wyłączone. Przedstawione wartości emisji dotyczą głównych zastosowań narzędzia. Jeśli narzędzie będzie wykorzystywane do wykonywania innych prac, z innymi akcesoriami lub jeśli nie będzie poddawane regularnej konserwacji, wówczas wartości emisji podczas pracy mogą znacznie wzrosnąć.

 **Uwaga!** Podane wartości pomiarowe odnoszą się do nowych urządzeń. W codziennym użytkowaniu wartości poziomu hałasu i drgań zmieniają się.

KONSERWACJA

Wszystkie czynności związane z konserwacją należy wykonywać po odłączeniu zasilania.

Zawsze po zakończeniu pracy (lub w razie potrzeby) należy usunąć wszelkie zanieczyszczenia z korpusu narzędzia, wykorzystując do tego celu strumień powietrza sprężonego i zwracając szczególną uwagę na otwory wentylacyjne silnika.

Użytkownik nie powinien wykonywać żadnych innych czynności konserwacyjnych.

Czynności konserwacyjne i czyszczenie części wewnętrznych, takich jak szczotki, łożyska kulkowe, przekładnie itp. może przeprowadzać wyłącznie pracownik autoryzowanego warsztatu.

UTYLIZACJA (DYREKTYWA WEEE)

 Po zakończeniu okresu eksploatacji produkt — zgodnie z Dyrektywą Europejską 2002/96/WE (WEEE) + 2003/108/WE oraz jej implementacjami w prawie krajowym — nie może być uwalniany do środowiska ani utylizowany razem z odpadami komunalnymi, lecz wymaga utylizacji w autoryzowanym centrum recyklingu (informacje na temat miejsc, w których produkt można zutylizować zgodnie z przepisami prawa, można uzyskać w lokalnych urzędach). Prawidłowa utylizacja produktu przyczynia się do ochrony zdrowia ludzkiego oraz środowiska naturalnego. Utylizacja produktu niezgodnie z przepisami podlega karze.

DEKLARACJA ZGODNOŚCI

Deklarujemy, jako podmiot odpowiedzialny, że opisywany produkt jest zgodny z istotnymi wymaganiami dotyczącymi bezpieczeństwa, wg następujących dyrektyw:
 2006/42/WE, 2004/108/WE, 2011/65/WE.

Testy zostały przeprowadzone zgodnie z Europejskimi Normami Zharmonizowanymi
 EN 60745-1: 2008, EN 60745-2-3: 2007;
 EN 55014-1: 2006 + A1: 2009 + A2: 2011;
 EN 55014-2: 1997 + A1: 2001 + A2: 2008;
 EN 61000-3-2: 2006 + A1: 2001 + A2: 2009;
 EN 61000-3: 2008;
 EN 62233: 2008.

RUPES S.p.A.
 PRZESZ ZARZĄDU
 [Signature]

Vermezzo (MI), 21/12/2012

ΤΥΠΟΣ	LH16ENS	LH18ENS	LH22N	LH22EN
ΚΛΑΣΗ ΜΟΝΩΣΗΣ	II	II	II	II
ΤΑΣΗ ΛΕΙΤΟΥΡΓΙΑΣ	230 V - 50 Hz	230 V - 50 Hz	230 V - 50 Hz	230 V - 50 Hz
ΑΠΟΡΡΟΦΟΥΜΕΝΟ ΡΕΥΜΑ	4,3 A	5,3 A	4,9 A	4,9 A
ΙΣΧΥΣ	900 W	1100 W	1020 W	1020 W
ΗΛΕΚΤΡΟΝΙΚΟΣ ΕΛΕΓΧΟΣ ΤΑΧΥΤΗΤΑΣ	●	●	-	●
Σ.Α.Α.	700 - 1700	750 - 1.850	2000	950 - 2000
ΜΕΓ. ΔΙΑΜΕΤΡΟΣ ΡΟΔΕΛΑΣ ΥΠΟΔΟΧΗΣ ΔΙΣΚΟΥ ΚΑΙ ΔΙΣΚΟΥ ΣΤΙΛΒΩΣΗΣ	200	200	200	200
ΚΟΧΛΙΩΤΗ ΑΤΡΑΚΤΟΣ	M14	M14	M14	M14
ΒΑΡΟΣ	1,9	1,9	3,3	3,3

ΕΙΚΟΝΟΓΡΑΜΜΑ



Διαβάστε τις παρακάτω οδηγίες προτού χρησιμοποιήσετε το προϊόν.



Σημαντικές υποδείξεις ασφαλείας



Χρησιμοποιείτε ατομικό προστατευτικό εξοπλισμό.



Εργαλείο με διπλή μόνωση.
ΚΛΑΣΗ ΜΟΝΩΣΗΣ II

ΠΡΟΕΙΔΟΠΟΙΗΣΕΙΣ

Οι οδηγίες ασφαλείας και πρόληψης ατυχημάτων αναφέρονται στο φυλλάδιο «**ΟΔΗΓΙΕΣ ΑΣΦΑΛΕΙΑΣ**», το οποίο αποτελεί αναπόσπαστο μέρος αυτών των εγγράφων. Αυτό το **ΕΓΧΕΙΡΙΔΙΟ ΟΔΗΓΙΩΝ ΛΕΙΤΟΥΡΓΙΑΣ** περιλαμβάνει τις πρόσθετες πληροφορίες που απαιτούνται για τη συγκεκριμένη χρήση του εργαλείου.

ΟΡΘΗ ΧΡΗΣΗ

Αυτό το εργαλείο είναι σχεδιασμένο για να χρησιμοποιείται ως **στιλβωτικό μηχανήμα**. Διαβάστε όλες τις προειδοποιήσεις, τις οδηγίες και τις ενδείξεις που παρέχονται στα σχέδια και στις **προδιαγραφές που συνοδεύουν αυτό το εργαλείο**. Η αδυναμία συμμόρφωσης με τις οδηγίες που παρέχονται παρακάτω ενδέχεται να προκαλέσει ηλεκτροπληξία, πυρκαγιά ή/και σοβαρούς τραυματισμούς.

Αυτό το εργαλείο δεν προορίζεται για χρήση σε εργασίες εξομάλυνσης, για χρήση με μεταλλική βούρτσα και για εργασίες κοπής. Η χρήση αυτού του εργαλείου για εφαρμογές για τις οποίες δεν προορίζεται ενδέχεται να προκαλέσει κινδύνους και τραυματισμούς.

Το εργαλείο πρέπει να χρησιμοποιηθεί με τα εξαρτήματα που έχουν σχεδιαστεί ή συνιστώνται ειδικά από τον κατασκευαστή. Η συναρμολόγηση των εξαρτημάτων άνω εργαλείου δεν εγγυάται την ασφαλή λειτουργία.

Η **ονομαστική ταχύτητα των εξαρτημάτων πρέπει να είναι τουλάχιστον ισοδύναμη με τη μέγιστη ταχύτητα που ορίζεται στις προδιαγραφές του εργαλείου**. Εάν χρησιμοποιήσετε τα εξαρτήματα σε ταχύτητες μεγαλύτερες από την ονομαστική, ενδέχεται να σπασούν ή να εκσφενδονιστούν.

Η **εξωτερική διάμετρος και το πάχος των εξαρτημάτων πρέπει να συμφωνούν με τις προδιαγραφές του εργαλείου**. Δεν είναι δυνατή η επαρκής προστασία ή ο έλεγχος των εξαρτημάτων που έχουν εσφαλμένες διαστάσεις.

Η **διαμόρφωση των εξαρτημάτων πρέπει να είναι κατάλληλη για το εργαλείο**. Η χρήση εξαρτημάτων που δεν προσαρμόζονται τέλεια στο εργαλείο ενδέχεται να έχει ως συνέπεια την αστάθεια, την εμφάνιση υπερβολικών κραδασμών, καθώς και την αδυναμία ελέγχου του εργαλείου. **Μη χρησιμοποιείτε φαρμαμένα εξαρτήματα**. Πριν από τη χρήση, **επιθεωρήστε όλα τα εξαρτήματα**. Επιθεωρήστε τις ροδέλες υποδοχής και τους δίσκους και βεβαιωθείτε ότι δεν υπάρχουν ρωγμές, σκισίματα ή υπερβολική φθορά. Εάν το εργαλείο ή το εξάρτημα έχει πέσει, βεβαιωθείτε ότι δεν έχει υποστεί φθορά ή τοποθετήστε νέο εξάρτημα. Αφού επιθεωρήσετε ή τοποθετήσετε ένα εξάρτημα, **δοκιμάστε τη λειτουργία του εργαλείου στη μέγιστη ταχύτητα και χωρίς φορτίο για ένα λεπτό, παραμένοντας σε απόσταση ασφαλείας**. Εάν τα εξαρτήματα έχουν υποστεί φθορά, θα σπασουν στη διάρκεια αυτής της δοκιμής.

ΕΙΔΙΚΕΣ ΠΡΟΕΙΔΟΠΟΙΗΣΕΙΣ ΑΣΦΑΛΕΙΑΣ

Βεβαιωθείτε ότι κανένα αφαιρούμενο μέρος του προστατευτικού καλύμματος ή των ασφαλειών του εργαλείου **στιλβωσης δεν περιστρέφεται ελεύθερα**. Ασφαλίστε ή αποκομίτε όλα τα χαλαρά σέρματα συγκράτησης. Τυχόν χαλαρά ή περιστρεφόμενα σέρματα συγκράτησης ενδέχεται να τυλιχτούν γύρω από τα δάκτυλα του χειριστή ή να εμπλακούν στο τεμάχιο υπό επεξεργασία.

ΠΡΙΝ ΞΕΚΙΝΗΣΕΤΕ

Η συχνότητα τάσης και ισχύος πρέπει να συμφωνούν με τα δεδομένα που εμφανίζονται στην πινακίδα αναγνώρισης (1). Προτού συνδέσετε το βύσμα, βεβαιωθείτε ότι το εργαλείο είναι απενεργοποιημένο.

ΣΥΝΑΡΜΟΛΟΓΗΣΗ ΤΟΥ ΕΡΓΑΛΕΙΟΥ

LH16ENS – LH18ENS

Τοποθετήστε το κάλυμμα (6) στο μοτέρ έτσι ώστε οι οπές για τη στερέωση των βιδών (5) να είναι ευθυγραμμισμένες με εκείνες στο μοτέρ.

LH16ENS – LH18ENS – LH22N – LH22EN

Βιδώστε την πλευρική λαβή (5), η οποία περιλαμβάνει το προστατευτικό χειρός (12). Η πλευρική λαβή μπορεί να τοποθετηθεί στη δεξιά ή στην αριστερή πλευρά του εξοπλισμού.

ΤΟΠΟΘΕΤΗΣΗ ΤΩΝ ΕΞΑΡΤΗΜΑΤΩΝ

ΠΛΑΚΑ ΡΟΔΕΛΑΣ ΥΠΟΔΟΧΗΣ ΔΙΣΚΟΥ

Βιδώστε την πλάκα ροδέλας υποδοχής δίσκου (8) πάνω στην άτρακτο (4), αφού πρώτα εμποδίσετε ή σταματήσετε την κίνηση πατώντας το κουμπί ασφάλισης (14).

ΔΙΣΚΟΣ ΣΤΙΛΒΩΣΗΣ

Πιέστε το δίσκο στιλβωσης για να ενώσετε το δίσκο με την πλάκα.

ΕΝΑΡΞΗ ΛΕΙΤΟΥΡΓΙΑΣ

LH16ENS

- **Εκκίνηση:** ωθήστε το συρόμενο διακόπτη (2) προς τα εμπρός. Εάν το εργαλείο πρέπει να ασφαλιστεί στη θέση ενεργοποίησης (ON), πιέστε ταυτόχρονα το μπροστινό μέρος του συρόμενου διακόπτη.

- **Διακοπή:** αφήστε το συρόμενο διακόπτη ή, αν είναι ασφαλισμένος στη θέση του, πιέστε το πίσω μέρος του διακόπτη, ώστε να επιστρέψει στη θέση διακοπής.

LH18ENS

- **Εκκίνηση:** πιέστε το μοχλοδιακόπτη (2) προς τον κορμό του εργαλείου. Εάν το εργαλείο πρέπει να ασφαλιστεί στη θέση ενεργοποίησης (ON), πατήστε το κουμπί (13) ταυτόχρονα και παρατεταμένα, ενώ αφήνετε το μοχλοδιακόπτη (2), ώστε να ασφαλιστεί.

- **Διακοπή:** αφήστε το μοχλοδιακόπτη ή, εάν είναι ασφαλισμένος στη θέση του, πιέστε τον για να απελευθερωθεί το κουμπί ασφάλισης.

LH22N – LH22EN

- **Εκκίνηση:** μετακινήστε το μοχλοδιακόπτη (2) προς τα πάνω.

Για να τον ασφαλίσετε στη θέση κλειδώματος, μετακινήστε το διακόπτη φραγής (13) προς τα εμπρός προς τον κορμό του μηχανήματος.

- **Διακοπή:** αφήστε το μοχλοδιακόπτη (2). Εάν ο διακόπτης βρίσκεται σε θέση κλειδώματος, μετακινήστε το μοχλοδιακόπτη (2) επάνω, ώστε να απελευθερωθεί ο διακόπτης φραγής (13).

 Το εργαλείο εξακολουθεί να περιστρέφεται, να αποενεργοποιηθεί.

ΗΛΕΚΤΡΟΝΙΚΗ ΕΠΙΛΟΓΗ ΣΤΡΟΦΩΝ ΑΝΑ ΛΕΠΤΟ

Μπορείτε να ρυθμίσετε τις σ.α.λ. περιστρέφοντας τον τροχό (3). Η επιλογή της ταχύτητας εξαρτάται από τα χαρακτηριστικά του δίσκου στίλβωσης και το υλικό προς επεξεργασία.

ΑΠΟΣΥΝΑΡΜΟΛΟΓΗΣΗ ΕΞΑΡΤΗΜΑΤΩΝ

- Ασφαλίστε τον άξονα πατώντας το κουμπί (14), ενώ ταυτόχρονα περιστρέψτε το δίσκο μέχρι να κλειδώσει στη θέση του.
- αποσυναρμολογήστε το δίσκο.

 **Ποτέ μην πατάτε το κουμπί για να ασφαλίσετε το δίσκο αν πρώτα το εργαλείο δεν ακινητοποιηθεί πλήρως και με ασφάλεια. Διαφορετικά, το μοτέρ ή ο περὶς του κουμπιού μπορεί να σπάσουν και η εγγύηση να ακυρωθεί.**

ΕΠΙΤΡΕΠΟΜΕΝΑ ΕΞΑΡΤΗΜΑΤΑ

Πλάκες ροδελών υποδοχής δίσκων και δίσκοι στίλβωσης διαμέτρου έως 200 mm max.

ΤΙΜΕΣ ΕΚΠΟΜΠΗΣ ΘΟΡΥΒΟΥ

Οι καταμετρημένες τιμές εκπομπής θορύβου συμμορφώνονται με τις παρακάτω οδηγίες:

EN 60745-1

	LH16ENS	LH18ENS	LH22N/LH22EN
ΣΤΑΘΜΗ ΗΧΗΤΙΚΗΣ ΠΙΕΣΗΣ	dB(A)	79	80
ΣΤΑΘΜΗ ΗΧΗΤΙΚΗΣ ΙΣΧΥΟΣ	dB(A)	90	91
ΑΒΕΒΑΙΟΤΗΤΑ	K	3	3

 Χρησιμοποιήστε ωατοπίδες!

ΤΙΜΕΣ ΕΚΠΟΜΠΗΣ ΚΡΑΔΑΣΜΩΝ

Οι καταμετρημένες τιμές εκπομπής κραδασμών συμμορφώνονται με τις παρακάτω οδηγίες:

EN 60745-1

	LH16ENS	LH18ENS	LH22N/LH22EN
ΕΠΙΠΕΔΟ ΚΡΑΔΑΣΜΩΝ 3 ΑΞΟΝΩΝ	m/s ²	2,7	2,8
ΑΒΕΒΑΙΟΤΗΤΑ	K	1	1

Οι εμφανιζόμενες τιμές εκπομπής είναι συγκριτικές και χρησιμοποιούνται για μια αρχική εκτίμηση των κινδύνων στους οποίους εκτίθεται ο χειριστής κατά την εργασία. Μια κατάλληλη εκτίμηση κατά τη διάρκεια της εργασίας πρέπει επίσης να περιλαμβάνει τις περιόδους αδράνειας και διακοπής της λειτουργίας. Αυτές οι τιμές εκπομπής ανταποκρίνονται στις κύριες εφαρμογές του εργαλείου. Εάν το εργαλείο χρησιμοποιείται για άλλες εφαρμογές, με άλλα εξαρτήματα, ή αν δεν υποβάλλεται σε τακτική συντήρηση, οι τιμές εκπομπής μπορεί να αυξηθούν σημαντικά στη διάρκεια της λειτουργίας.

 **Κίνδυνος!** Το δείχνουν οι μετρήσεις αναφέρονται σε νέα εργαλεία. Καθημερινά ΗΠΑ προκαλεί τις τιμές θορύβου και των κραδασμών να αλλάξει.

ΣΥΝΤΗΡΗΣΗ

Όλες οι εργασίες συντήρησης εκτελούνται αφού η παροχή ισχύος έχει διακοπεί.

Στο τέλος κάθε εργασίας ή όποτε απαιτείται, αφαιρέστε τυχόν σκόνη από το κυρίως στέλεχος του εργαλείου χρησιμοποιώντας δέσημη πεπιεσμένου αέρα, με ιδιαίτερη έμφαση στις θυρίδες εξαερισμού του κινητήρα.

Καμία άλλη εργασία συντήρησης δεν επιτρέπεται να εκτελείται από το χρήστη.

Η συντήρηση και ο καθαρισμός των εσωτερικών εξαρτημάτων, όπως οι ψήκτρες, τα σφαιρικά έδρανα, τα γρανάζια κτλ. ή άλλα, πρέπει να εκτελούνται μόνο από εξουσιοδοτημένο κέντρο σέρβις / εξυπηρέτησης πελατών.

ΑΠΟΡΡΙΨΗ (Οδηγία περί αποβλήτων ηλεκτρικού και ηλεκτρονικού εξοπλισμού)

 Στο τέλος της ωφέλιμης διάρκειας ζωής του, το προϊόν, σύμφωνα με την Ευρωπαϊκή Οδηγία 2002/96/CE (WEEE) και 2003/108/CE και την εφαρμογή της στο πλαίσιο του εθνικού δικαίου, δεν επιτρέπεται να απορρίπτεται στο περιβάλλον ή μαζί με τα οικιακά απορρίμματα, αλλά πρέπει να διατίθεται στα εξουσιοδοτημένα κέντρα ανακύκλωσης (επικοινωνήστε με τις αρμόδιες τοπικές αρχές για μια λίστα των σημείων όπου επιτρέπεται η διάθεση σύμφωνα με το νόμο). Η σωστή απόρριψη του προϊόντος συμβάλλει στην προστασία της ανθρώπινης υγείας και του περιβάλλοντος.

Η καθ' οιονδήποτε τρόπο παράνομη απόρριψη του προϊόντος τιμωρείται από το νόμο.

ΔΗΛΩΣΗ ΣΥΜΜΟΡΦΩΣΗΣ

Δηλώνουμε, με ατομική μας ευθύνη ότι το παρόν εργαλείο συμμορφώνεται με τις βασικές απαιτήσεις ασφάλειας των παρακάτω Οδηγιών:

2006/42/CE, 2004/108/CE, 2011/65/CE.

Οι δοκιμές έχουν διενεργηθεί σύμφωνα με τα εναρμονισμένα ευρωπαϊκά πρότυπα

EN 60745-1: 2008, EN 60745-2-3: 2007;

EN 55014-1: 2006 + A1: 2009 + A2: 2011;

EN 55014-2: 1997 + A1: 2001 + A2: 2008;

EN 61000-3-2: 2006 + A1: 2001 + A2: 2009;

EN 61000-3: 2008;

EN 62233: 2008.

RUPES S.p.A
Ο ΠΡΟΕΔΡΟΣ
[Signature]

Vermezzo (MI), 21/12/2012

ТИП	LH16ENS	LH18ENS	LH22N	LH22EN
КЛАС НА ИЗОЛАЦИЯ	II	II	II	II
РАБОТНО НАПРЕЖЕНИЕ	230 V - 50 Hz	230 V - 50 Hz	230 V - 50 Hz	230 V - 50 Hz
КОНСУМАЦИЯ НА ТОК	4,3 A	5,3 A	4,9 A	4,9 A
МОЩНОСТ	900 W	1100 W	1020 W	1020 W
ЕЛЕКТРОННО УПРАВЛЕНИЕ НА СКОРОСТТА	●	●	-	●
ОБОРОТИ	700 - 1700	750 - 1.850	2000	950 - 2000
БУФЕРНА ПОДЛОЖКА И МАКСИМАЛЕН ДИАМЕТЪР НА БУФЕРА	200	200	200	200
РЕЗБА НА ШПИНДЕЛА	M14	M14	M14	M14
ТЕГЛО	1,9	1,9	3,3	3,3

ПИКТОГРАМА



Прочетете следващата инструкция, преди да работите с изделието.



Важни указания за безопасност.



Използвайте лични предпазни средства.



Двойно изолиран инструмент.
КЛАС НА ИЗОЛАЦИЯ II

ПРЕДУПРЕЖДЕНИЯ

Инструкциите за безопасност и предотвратяване на несчастни случаи са представени в брошурата „ИНСТРУКЦИИ ЗА БЕЗОПАСНОСТ“, неразделна част от настоящата документация. **РЪКОВОДСТВОТО ЗА ЕКСПЛОАТАЦИЯ** съдържа допълнителна информация, необходима за конкретната употреба на продукта.

ПРАВИЛНА УПОТРЕБА

Инструментът е предназначен да бъде използван като машина за полиране. Прочетете всички предупреждения, инструкции, индикации, представени върху чертежите и техническите данни, придружаващи инструмента. Неспазването на всички инструкции, посочени по-долу, може да доведе до токов удар, пожар и/или сериозно нараняване.

Инструментът не е предназначен за операции по изравняване, почистване на метални повърхности и рязане. Използване на инструмента не по предназначение може да доведе до рискове и нараняване на хора.

Инструментът трябва да се използва с принадлежности, специално предназначени за него или препоръчвани от производителя. Прикрепването на принадлежността към инструмента, не гарантира безопасната му работа.

Номиналната скорост на принадлежностите трябва да е най-малко равна на максималната скорост, определена за инструмента. Използване на принадлежности при скорости над номиналната, може да доведе до тяхното разрушаване или изхвърляне във въздуха.

Външният диаметър и дебелина на принадлежностите трябва да отговаря на спецификациите на инструмента. Принадлежности с неподходящи размери не могат да бъдат правилно обезопасени или управлявани.

Конфигурацията на принадлежностите трябва да съответства на инструмента. Използване на принадлежности, които не могат да бъдат правилно монтирани към инструмента, може да доведе до нарушен баланс, прекомерни вибрации и невъзможност за управление и контрол на инструмента.

Не използвайте повредени принадлежности. Преди употреба проверете всички принадлежности. Проверете опорните подложки и се уверете, че по тях няма пукнатини, скъсвания и признаци за прекомерно износване. При случайно изпускане на инструмент или принадлежност, проверете за повреди или инсталирайте нова принадлежност. След инспекция и инсталиране на принадлежност, проверете функционирането на инструмента в продължение на една минута без товар при максимална скорост, като останете на безопасно разстояние. Ако принадлежностите са повредени, по време на тази проверка те ще се разрушат.

СПЕЦИАЛНИ ИНСТРУКЦИИ ЗА БЕЗОПАСНОСТ

Уверете се, че няма свободно въртящи се разхлабени части на капака на машината за полиране и заключващи връзки. Разположете по безопасен начин или изрежете всички разхлабени прикрепващи жици. Разхлабените или въртящи се жици биха могли да се усучат около пръстите на оператора или да бъдат захванати от обработвания детайл.

ПУСКАНЕ В ХОД



Напрежението и честотата на захранването трябва да съответстват на данните, посочени върху идентификационната табелка (1). Преди да включите щепсела, проверете дали инструментът е изключен.

СГЛОБЯВАНЕ НА ИНСТРУМЕНТА

LH16ENS – LH18ENS

Разположете капачката (6) върху предавателната кутия, така че отворите за монтажните винтове (5) да съвпадат с тези върху предавателната кутия.

LH16ENS – LH18ENS – LH22N – LH22EN

Завийте страничната ръкохватка (5) включително и предпазителя за ръката (12). Страничната ръкохватка може да бъде разположена от дясната или лявата страна на оборудването.

ИНСТАЛИРАНЕ НА ПРИНАДЛЕЖНОСТИ

ДЪРЖАЧ НА ДИСКОВАТА ПОДЛОЖКА

Завийте държача на дисковата подложка (8) към оста на шпиндела (4), като в същото време възпрепятствате или спрете движението ѝ с натискане на блокиращия бутон (14).

ПОДЛОЖКА

Използвайте притискане, за да прикрепите полиращата подложка към диска.

ВЪВЕЖДАНЕ В ЕКСПЛОАТАЦИЯ

LH16ENS

- **Пускане в действие:** натиснете напред плъзгача на превключвателя (2); ако инструментът трябва да бъде блокиран във включено положение, едновременно с това натиснете върху предната част на плъзгача на превключвателя;

- **Спиране:** освободете плъзгача, или ако е блокиран във включено положение, натиснете върху задната част на превключвателя и го оставете да се върне в стоп позиция.

LH18ENS

- **Пускане в действие:** натиснете лоста на превключвателя (2) напред към тялото на инструмента; ако инструментът трябва да бъде блокиран във включено положение, едновременно с това натиснете бутон (13) и го задръжте натиснат, докато освободите лоста (2), с което ще блокирате превключвателя.

- **Спиране:** освободете лоста на превключвателя, или ако е в блокирано положение, натиснете лоста, за да освободите бутон.

LH22N – LH22EN

- **Пускане в действие:** придвижете лоста на превключателя (2) нагоре; за да го блокирате във "включено" положение, придвижете блока на превключателя (13) напред към тялото на инструмента.

- **Спиране:** освободете лоста на превключателя (2); ако превключателят е блокиран във "включено" положение, придвижете лоста на превключателя (2) нагоре, за да освободите блока на превключателя (13).

 След като бъде изключен инструментът продължава да се върти.

ЕЛЕКТРОННО ИЗБИРАНЕ НА ОБОРОТИТЕ НА ВЪРТЕНЕ

Оборотите на въртене могат да бъдат настроени посредством завъртане на регулатора (3). Изборът на оборотите зависи от характеристиките на абразивния диск и обработвания материал.

ДЕМОНТИРАНЕ НА ПРИНАДЛЕЖНОСТИ

- Блокирайте шпиндела, като натиснете бутона (14), като в същото време завъртите подложката, докато се фиксира неподвижно.

- демонтирайте подложката.

 Никога не натискайте бутона за блокиране на подложката, докато инструментът не е спрял да се движи и не е в пълен покой; ако направите това е възможно да повредите предавателната кутия или счупите щифта на бутона, с което да анулирате гаранцията.

РАЗРЕШЕНИ ПРИНАДЛЕЖНОСТИ

Буферни подложки и буфери до Ø 200 mm max.

НИВА НА ЕМИСИИ НА ШУМ

Отчетените нива на шумови емисии съответстват на следните директиви:

EN 60745-1

	LH16ENS	LH18ENS	LH22N/LH22EN	
НИВО НА ЗВУКОВО НАЛЯГАНЕ	dB(A)	79	80	80
НИВО НА ЗВУКОВА МОЩНОСТ	dB(A)	90	91	91
НЕОПРЕДЕЛЕНОСТ	K	3	3	3

 Да се използват защитни средства за ушите!

НИВА НА ВИБРАЦИОННИ ЕМИСИИ

Отчетените нива на вибрации съответстват на следните директиви:

EN 60745-1

	LH16ENS	LH18ENS	LH22N/LH22EN	
НИВО НА ТРИДИМЕНСИОНАЛНИ ВИБРАЦИИ	m/s ²	2.7	2.8	2.0
НЕОПРЕДЕЛЕНОСТ	K	1	1	0.5

Посочените нива на емисии са сравними и следва да се ползват за предварителна оценка на риска от експозиция на оператора по време на периода на работа. Правилната оценка на периода на работа трябва да включва също и интервалите на работа на инструмента на празен ход и в спряно състояние. Стойностите за емисии се отнасят за основните приложения на инструмента. В случай че инструментът се използва за други приложения, с други принадлежности или не е бил системно поддържан, стойностите на емисиите по време на работа могат значително да нараснат.

 **Опасност!** Показват измервания се отнасят до нови електрически инструменти. Daily САЩ кара да се променят стойностите на шум и вибрации.

ПОДДРЪЖКА

Всички операции по поддръжката се извършват при изключено захранване.

В края на всяка работна сесия или при необходимост, с помощта на струя състен въздух почистете тялото на инструмента от прах, като обърнете особено внимание на вентилационните отвори на електромотора.

Потребителят не трябва да предприема никакви други операции по поддръжката.

Поддръжката и почистването на вътрешните части, като четки, сачмени лагери, зъбни предавки и др., трябва да се извършват единствено от оторизиран сервиз за обслужване на клиенти.

УНИЩОЖАВАНЕ (ДИРЕКТИВА WEEE)

 В края на своя експлоатационен срок izdelieto, съгласно Директиви 2002/96/EO (WEEE) и 2003/108/EO на Европейския парламент и на Съвета и тяхното приложение в националното законодателство, не трябва да се изхвърля в околната среда или с битовите отпадъци, а трябва да се предаде в упълномощени центрове за рециклиране (обърнете се към съответните местни власти за списък с местата, където izdelieto може да се изхвърли по закон). Правилното изхвърляне на izdelieto помага за опазването на здравето на хората и околната среда. Всяко неправомерно изхвърляне на izdelieto се наказва съгласно закона.

ДЕКЛАРАЦИЯ ЗА СЪОТВЕТВИЕ

Заявяваме на своя отговорност, че представеният инструмент е в съответствие с основните изисквания за безопасност на следните Директиви:

2006/42/EO, 2004/108/EO, 2011/65/EO.

Изпитанията са проведени в съответствие със следните хармонизирани европейски Директиви:

EN 60745-1: 2008, EN 60745-2-3: 2007;

EN 55014-1: 2006 + A1: 2009 + A2: 2011;

EN 55014-2: 1997 + A1: 2001 + A2: 2008;

EN 61000-3-2: 2006 + A1: 2001 + A2: 2009;

EN 61000-3: 2008;

EN 62233: 2008.

RUPES S.p.A

PREZIDENT
Valentini

Vermezzo (MI), 21/12/2012

TYP	LH16ENS	LH18ENS	LH22N	LH22EN
TŘÍDA IZOLACE	II	II	II	II
PRACOVNÍ NAPĚTÍ	230 V - 50 Hz	230 V - 50 Hz	230 V - 50 Hz	230 V - 50 Hz
SPOTŘEBA PROUDU	4,3 A	5,3 A	4,9 A	4,9 A
VÝKON	900 W	1100 W	1020 W	1020 W
ELEKTRONICKÉ ŘÍZENÍ OTÁČEK	●	●	-	●
OTÁČKY ZA MIN	700 - 1700	750 - 1.850	2000	950 - 2000
MAX. PRŮMĚR LEŠTÍČIHO KOTOUČE	200	200	200	200
ZÁVIT VŘETENA	M14	M14	M14	M14
HMOTNOST	1,9	1,9	3,3	3,3

PIKTOGRAF



Před použitím výrobku si přečtěte následující pokyny.



Důležité bezpečnostní upozornění



Používejte osobní ochranné prostředky.



Nástroj s dvojitou izolací.
TŘÍDA IZOLACE II

VAROVÁNÍ

Bezpečnostní pokyny a opatření zabraňující nehodám jsou uvedeny v brožůře **BEZPEČNOSTNÍ POKYNY**, která je nedílnou součástí těchto dokumentů. V tomto **NÁVODU K POUŽITÍ A ÚDRŽBĚ** jsou uvedeny další informace týkající se specifického použití tohoto výrobku.

SPRÁVNÉ POUŽITÍ

Tento nástroj smí být používán pouze jako leštička. Přečtěte si veškerá varování, pokyny a označení na obrázcích a v technických údajích přiložených k tomuto výrobku. Při nedodržení všech níže uvedených pokynů hrozí nebezpečí úrazu el. proudem, požáru nebo vážného úrazu.

Nástroj není určen k uhlazování, kartáčování a řezání. Při použití nástroje k jinému účelu, než ke kterému je určen, hrozí nebezpečí a riziko úrazu.

Nástroj smí být používán pouze s příslušenstvími, které bylo speciálně vyvinuto nebo doporučeno výrobcem. Upevnění příslušenství na nástroj nezaručuje bezpečný provoz.

Jmenovitá rychlost příslušenství se musí alespoň rovnat max. rychlosti specifikované na nástroji. Při použití příslušenství s rychlostmi převyšujícími jmenovitou rychlost hrozí rozlomení nebo vystřelení příslušenství do vzduchu.

Vnější průměr a tloušťka příslušenství musí odpovídat technickým údajům nástroje. Příslušenství s nesprávnými průměry není možné adekvátně chránit či ovládat.

Konfigurace příslušenství musí odpovídat nástroji. Při použití příslušenství, které na nástroji dokonale nesedí, může dojít k nevyváženosti, nadměrným vibracím a k nemožnosti ovládat nástroj.

Nepoužívejte poškozené příslušenství. Před použitím veškeré příslušenství zkontrolujte. Zkontrolujte opěrnou podložku a ověřte, zda na ni nejsou žádné praskliny, trhliny nebo není opotřebovaná. Pokud dojde k závadě nástroje nebo příslušenství, ověřte, zda nedošlo k poškození, nebo nainstalujte nové příslušenství. Po kontrole nebo nainstalování nového příslušenství vyzkoušejte funkci nástroje po dobu jedné minuty při maximálních otáčkách a bez zátěže. Dodržujte přitom bezpečnou vzdálenost. Pokud by bylo příslušenství poškozené, během testu by se rozlomilo.

SPECIÁLNÍ BEZPEČNOSTNÍ UPOZORNĚNÍ

Ověřte, zda se žádná uvolněná část leštičního nástroje nebo pojistné dráty nemohou volně otáčet. Veškeré volné pojistné dráty bezpečně umístěte nebo je ustrihněte. Uvolněné nebo otáčející se pojistné dráty se mohou obtočit kolem prstu obsluhy nebo se mohou zachytit o opracovávaný předmět.

SPUŠTĚNÍ

Napětí a kmitočety sítě musí odpovídat údajům uvedeným na identifikačním štítku (1). Před zapojením nástroje do el. sítě zkontrolujte, zda je nástroj vypnutý.



SESTAVENÍ NÁSTROJE

LH16ENS – LH18ENS

Nasaďte víko (6) na převodovku tak, aby byly otvory pro šrouby (5) vyrovnány s otvory v převodovce.

LH16ENS – LH18ENS – LH22N – LH22EN

Našroubujte boční rukojeť (5) s chráničem ruky (12). Boční rukojeť je možné umístit na pravou nebo na levou stranu nástroje.

INSTALACE PŘÍSLUŠENSTVÍ

DRŽÁK LEŠTÍČIHO KOTOUČE

Našroubujte držák leštičního kotouče (8) na hřídel vřetena (4) a zabraňte mu v pohybu nebo zastavte jeho pohyb stisknutím blokovačického tlačítka (14).

KOTOUČ

Tlakem přimáčknete leštičí kotouč na opěrnou desku.

UVEDENÍ DO PROVOZU

LH16ENS

- **Spuštění:** Posuňte vypínač (2) dopředu; pokud je nástroj zajištěn v poloze ON, současně zatlačte na přední část vypínače.
- **Zastavení:** Uvolněte vypínač, nebo, pokud je zajištěn, zatlačte na zadní část vypínače, aby se vrátil do polohy pro zastavení.

LH18ENS

- **Spuštění:** Posuňte páčku vypínače (2) směrem k tělu nástroje; pokud je nástroj zajištěn v poloze ON, současně stiskněte tlačítko (13) a držte ho stisknuté a uvolněte páčku (2); tím zajistíte vypínač.
- **Zastavení:** Uvolněte páčku vypínače, nebo, pokud je zajištěna, zatlačte na páčku a uvolněte pojistné tlačítko.

LH22N – LH22EN

- **Spuštění:** Posuňte páčku vypínače (2) nahoru; chcete-li ji zajistit v zapnuté poloze, posuňte vypínač (13) dopředu směrem k tělu nástroje.
- **Zastavení:** Uvolněte páčku vypínače (2); pokud je vypínač zajištěn v zapnuté poloze, posuňte páčku vypínače (2) nahoru, abyste uvolnili vypínač (13).



Nástroj se po vypnutí bude nadále otáčet.

VOLBA OTÁČEK

Otáčky je možné nastavit otáčením kolečka (3). Volba otáček závisí na parametrech brusného kotouče a na opracovávaném materiálu.

DEMONTÁŽ PŘÍSLUŠENSTVÍ

- Zajistěte vřetenem stisknutím tlačítka (14); současně otáčejte kotoučem, dokud se nezablokuje.
- Sundejte kotouč.



Nikdy nemačkejte tlačítko, abyste zablokovali kotouč nebo kotouče, dokud se nástroj úplně nezastaví; mohlo by dojít k poškození převodovky a nebo čepu tlačítka a přestala by platit záruka.

POVOLENÉ PŘÍSLUŠENSTVÍ

Leštící kotouče do průměru 200 mm max.

EMISE HLUKU

Zjištěné emise hluku vyhovují požadavkům následujících norem:
EN 60745-1

LH16ENS LH18ENS LH22N/LH22EN

HLADINA AKUSTICKÉHO TLAKU	dB(A)	79	80	80
HLADINA AKUSTICKÉHO VÝKONU	dB(A)	90	91	91
NEURČITOST	K	3	3	3



Používejte chrániče sluchu!

EMISE VIBRACÍ

Zjištěné emise vibrací vyhovují požadavkům následujících norem:
EN 60745-1

LH16ENS LH18ENS LH22N/LH22EN

HLADINA VIBRACÍ VE 3 OSÁCH	m/s ²	2.7	2.8	2.0
NEURČITOST	K	1	1	0.5

Uvedené hodnoty emisí jsou poměrné a musí být považovány za provizorní vyhodnocení rizika, jakému bude obsluha vystavena během práce. Správné vyhodnocené pracovní doby musí rovněž zahrnovat období, kdy nástroj není používán nebo je zastavený. Tyto hodnoty emisí se vztahují na hlavní okruhy použití nástroje. Pokud bude nástroj používán jiným způsobem, s jiným příslušenstvím, nebo pokud není pravidelně prováděna údržba nástroje, hodnoty emisí se mohou během provozu výrazně zvýšit.



Opasnost! Pokazují měření odnose se na nové elektrické nářadí. Dnevní úsada způsobuje buď i vibrace vřetenosti za přeměnu.

ÚDRŽBA

Veškerou údržbu je nutno provádět s nástrojem odpojeným od el. sítě.

Na konci každé pracovní směny, nebo v případě potřeby, odstraňte z těla nástroje veškerý prach pomocí proudu stlačeného vzduchu a speciální pozornost věnujte větracím otvorům motoru.
Zádnou jinou údržbu nesmí uživatel provádět.

Údržbu a čištění vnitřních částí, např. kartáčků, kuličkových ložisek, hnacího ústrojí a podobně, smí provádět pouze autorizovaný servis.

LIKVIDACE (SMĚRNICE OEEZ)



Na konci životnosti nesmí být výrobek dle ustanovení evropské směrnice 2002/96/CE (OEEZ) + 2003/108/CE a prováděcích předpisů volně vyhozen nebo zlikvidován jako domácí odpad, ale musí být zlikvidován v autorizovaném recyklačním středisku (informace o místech, kde je možné výrobek zlikvidovat, získáte u místních úřadů). Správnou likvidací výrobku přispějete k ochraně zdraví lidí a k ochraně životního prostředí.

Nezákonná likvidace výrobku je trestná.

PROHLÁŠENÍ O SHODĚ

Prohlašujeme na svou odpovědnost, že výrobek vyhovuje základním bezpečnostním požadavkům následujících směrnic:
2006/42/CE, 2004/108/CE, 2011/65/CE.

Testy byly prováděny podle evropských harmonizovaných norem

EN 60745-1: 2008, EN 60745-2-3: 2007;

EN 55014-1: 2006 + A1: 2009 + A2: 2011;

EN 55014-2: 1997 + A1: 2001 + A2: 2008;

EN 61000-3-2: 2006 + A1: 2001 + A2: 2009;

EN 61000-3-3: 2008;

EN 62233: 2008.

RUPES S.p.A

PREZIDENT
M. Valentini

Vermezzo (MI), 21/12/2012

LIIK	LH16ENS	LH18ENS	LH22N	LH22EN
ISOLATSIOONIKLASS	II	II	II	II
TALITLUSPINGE	230 V - 50 Hz	230 V - 50 Hz	230 V - 50 Hz	230 V - 50 Hz
KASUTATAV VOOL	4,3 A	5,3 A	4,9 A	4,9 A
TOIDE	900 W	1100 W	1020 W	1020 W
KIIRUSE ELEKTROONILINE REGULEERIMINE	●	●	-	●
PÕRDEID	700 - 1700	750 - 1.850	2000	950 - 2000
PUHVRIKLOTS JA PUHVRI MAX LÄBIMÖÖT	200	200	200	200
SPINDLI KEERE	M14	M14	M14	M14
KAAL	1,9	1,9	3,3	3,3

PILTKUJUTIS



Enne toote kasutamist lugege järgnevat juhendit.



Olulised ohutusnäidustused



Kasutage isikukaitsevahendeid.



Topeltisoleeritud tööriist.
ISOLATSIOONIKLASS II

HOIATUSED

Õnnetuste ennetamise ja ohutusjuhend on esitatud voldikus „OHUTUSJUHEND”, mis on käesolevate dokumentide lahutamatu osa. Käesolevas **KASUTUSJUHENDIS** esitatakse täiendavat teavet, mida on vaja tööriista spetsiifiliseks kasutamiseks.

ÕIGE KASUTAMINE

Tööriist on mõeldud kasutamiseks poleerijana. Lugege läbi kõik hoiatused, juhised, joonistel esitatud näidustused ja tööriistaga kaasa pandud tehnilised andmed. Allpool esitatud juhiste täitmata jätmine võib põhjustada elektrilööke, tulekahju ja/või raskeid vigastusi.

Tööriist ei ole mõeldud kasutamiseks silumisel, metalli harjamisel ega lõiketöödel. Tööriista kasutamine muudeks otstarveteks võib ohustada ja vigastada inimesi.

Tööriista tuleb kasutada abiseadistega, mille tootja on spetsiaalselt projekteerinud või mida ta on soovitanud.

Abiseadise kinnitamine tööriistale ei taga ohutut kasutamist.

Abiseadiste nimikiirus peab olema vähemalt võrdväärne tööriista peal määratud maksimaalse kiirusega. Abiseadiste kasutamine nimikiirusest suuremate kiirustega võib põhjustada nende purunemist või õhku paiskumist.

Abiseadiste väline läbimõõt ja paksus peavad vastama tööriista tehnilistele andmetele. Valeda mootmetega abiseadiseid ei ole võimalik piisavalt kaitsta ega juhtida.

Abiseadiste konfiguratsioon peab vastama tööriistale. Abiseadiste kasutamine, mida ei ole võimalik laitmatult tööriistale paigaldada, võib põhjustada tasakaalustamatust, ülemäärast vibreerimist ja tööriista juhitamatust.

Ärge kasutage kahjustatud abiseadiseid. Enne kasutamist vaadake kõik abiseadised üle. Vaadake üle tugiklotsid ning veenduge, et ei ole pragusid, rebendeid või ülemäärast kulumist. Juhul kui tööriist või abiseadis on kukkunud, veenduge, et see ei ole kahjustatud, või paigaldage uus abiseadis. Pärast abiseadise ülevaatamist või paigaldamist katsetage tööriista tööd üks minut maksimumkiirusega ja ilma koormuseta, säilitades ohutut kaugust. Juhul kui abiseadised on kahjustatud, purunevad need selle katse ajal.

SPETSIIFILISED OHUTUSALASED HOIATUSED

Veenduge, et poleerimistööriista katte ükski lödvenenud osa ega lukkühendus ei saa vabalt pöörelda. Paigutage kõik lödvenenud kinnitustraadid ohutult või lõigake need ära. Lödvenenud või pöörlevad kinnitustraadid võivad käänduda ümber kasutaja sõrmede või jääda kinni töödeldavasse detaili.

KÄIVITAMINE



Pinge ja toitesagedus peavad vastama tehaseandmesilid näidatud andmetele (1). Veenduge, et tööriist on enne pistikusse ühendamist välja lülitatud.

TÖÖRIISTA KOKKUPANEK

LH16ENS – LH18ENS

Paigutage kate (6) käigukastile nii, et augud kruvide (5) kinnitamiseks on ühel joonel aukudega käigukastil.

LH16ENS – LH18ENS – LH22N – LH22EN

Kruvige külgmist käepidet (5), mis hõlmab käekaitset (12). Külgmise käepideme võib paigutada seadmest paremale või vasemale.

ABISEADISTE PAIGALDAMINE

PLAADI KLOTSI HOIDJA

Kruvige plaadi klotsi hoidjat (8) üle spindli võlli (4), samas takistades seda liikumast või peatades liikumise lukunupu sisselülitamisega (14).

KLOTS

Avaldage lihvklotsile survet, et klots plaadiga ühendada.

KÄIKULASKMINE

LH16ENS

- **Käivitamine:** lükake lüliti liugurit (2) ettepoole; juhul kui tööriista on vaja lukustada asendis ON, avaldage samal ajal survet liugurlüliti esiosale;

- **Seiskamine:** vabastage liugur või juhul, kui see on lukustatud asendis, avaldage survet liugurlüliti tagaosale ja laske sellel seisuasendisse naasta.

LH18ENS

- **Käivitamine:** lükake lüliti hooba (2) tööriista korpuse poole; juhul, kui tööriista on vaja lukustada asendis ON, lülitage samal ajal nuppu (13) ja jätkake sellele vajutamist, samal ajal hooba (2) vabastades, lukustades nõnda lüliti.

- **Seiskamine:** vabastage lüliti hoob või juhul, kui see on lukustatud asendis, lükake hooba lukunupu vabastamiseks.

LH22N – LH22EN

- **Käivitamine:** liigutage lüliti hooba (2) üles; selle lukustamiseks „rakendunud” asendisse lülitage lülitiplokki (13) ette masina korpuse poole.

- **Seiskamine:** vabastage lüliti hoob (2); juhul kui lüliti on „rakendunud” asendis, liigutage lülitihooba (2) üles, et lülitiplokki (13) vabastada.



Tööriist jätkab pärast väljalülitamist pöörlemist.

PÖÖRLEMISKIIRUSE VALIMINE

Pöörlemiskiirust saab reguleerida ketast (3) keerates. Kiiruse valik oleneb abrasiivkettast ja töödeldava materjali omadustest.

ABISEADISTE LAHTIVÕTMINE

- Lukustage spindel, vajutades nuppu (14) ja pöörates samal ajal klotsi, kuni see paika lukustub.
- Võtke klots maha.



Klotsi või klotside lukustamiseks ärge vajutage nuppu kunagi enne, kui tööriist on lakanud liikumast ja on täielikult seiskunud; käigukast või surunupu tihvt võib puruneda ning garantii muutuda kehtetuks.

LUBATUD ABISEADMED

Puhvriklotsid ja puhvrid kuni Ø 200 mm max.

MÜRAEMISSIOONIVÄÄRTUSED

Tuvastatud müraemissiooniväärtused vastavad järgmistele standarditele:

EN 60745-1

	LH16ENS	LH18ENS	LH22N/LH22EN
HELIRÖHU TASE	dB(A)	79	80
HELIVÕIMSUSE TASE	dB(A)	90	91
MÄÄRAMATUS	K	3	3



Kasutage kõrvakaitsmeid!

VIBRATSIOONIEMISSIOONIVÄÄRTUSED

Tuvastatud vibratsiooniemissiooniväärtused vastavad järgmistele standarditele:

EN 60745-1

	LH16ENS	LH18ENS	LH22N/LH22EN
KOLME TELJE VIBRATSIOONI TASE	m/s ²	2.7	2.8
MÄÄRAMATUS	K	1	1

Näidatud emissiooniväärtused on võrdluseks ja neid tuleb kasutada kasutaja riski eelhindamiseks tööperioodi jooksul. Tööperioodi kohane hindamine peab hõlmama ka tööriista tühijooksu- ja seisuperioodi. Kõnealused emissiooniväärtused osutavad tööriista peamistele rakendustele. Juhul kui tööriista kasutatakse muudeks rakendusteks, muude abiseadmetega või kui seda ei hooldata korrapäraselt, võivad emissiooniväärtused tööde ajal oluliselt suurenedada.



Tähelepanu! Antud mõõteväärtused kehtivad uute seadmete kohta. Igapäevases töös müraja vibratsiooni näitajad muutuvad.

HOOLDUS

Kõiki seadme hooldustoiminguid teostatakse toiteallikast lahutatud olekus.

Iga töökorra lõpus või vajaduse korral eemaldage mis tahes tolm tööriista korpusest suruõhujoaga, pöörates erilist tähelepanu mootori õhutuspiiludele.

Muid hooldustööd kasutaja teha ei tohi.

Siseosade nagu harjade, kuullaagrite, hammasrataste jne või muude osade hooldust ning puhastamist peab teostama ainult volitatud klienditeenindusindus.

KÕRVALDAMINE (ELEKTRI- JA ELEKTRONIKASEADMETE JÄÄTMETE DIREKTIIV)



Tööea lõpul ei tohi lähtuvalt Euroopa direktiividest 2002/96/EÜ (elektri- ja elektroonikaseadmete jäätmed) ja 2003/108/EÜ ning direktiivide rakendamisest riigisisises õiguses lubada toodet keskkonda ega majapidamisprügina ära visata, vaid see tuleb kõrvaldada volitatud taastõutluse keskustes (pöörduge asjaomaste kohalike ametiasutuste poole, et saada loetelu kohtadest, kus toodet on võimalik seadusega kooskõlas kõrvaldada). Toote õige kõrvaldamine aitab kaitsta inimest ja keskkonda.

Toote ebaseaduslik kõrvaldamine on seadusega karistatav.

VASTAVUSTUNNISTUS

Tunnistame omal vastutusel, et tööstuslikuks kasutamiseks mõeldud esitatud tööriist vastab järgmistele direktiivide olulistele ohutusnõuetele:

2006/42/EÜ, 2004/108/EÜ, 2011/65/EÜ.

Katsed tehti kooskõlas madalpingele kehtivate ühtlustatud Euroopa standarditega:

EN 60745-1: 2008, EN 60745-2-3: 2007;

EN 55014-1: 2006 + A1: 2009 + A2: 2011;

EN 55014-2: 1997 + A1: 2001 + A2: 2008;

EN 61000-3-2: 2006 + A1: 2001 + A2: 2009;

EN 61000-3: 2008;

EN 62233: 2008.

RUPES S.p.A

PRESIDENT
M. Valentini

Vermezzo (MI), 21/12/2012

प्रकार	LH16ENS	LH18ENS	LH22N	LH22EN
रोधन श्रेणी	II	II	II	II
संचालन वोल्टेज	230 V - 50 Hz	230 V - 50 Hz	230 V - 50 Hz	230 V - 50 Hz
शोषित प्रवाह शक्ति	4.3 A 900 W	5.3 A 1100 W	4.9 A 1020 W	4.9 A 1020 W
वियुतीय गति नियंत्रण	●	●	-	●
रेव्स	700 - 1700	750 - 1.850	2000	950 - 2000
बफर पैड एवं बफर वृत्त अधिकतम	200	200	200	200
धुरी सूत्र	M14	M14	M14	M14
भार	1.9	1.9	3.3	3.3

पिकटोग्राफ



उत्पाद का संचालन करने से पूर्व निम्नालिखित निर्देश पहले पढ़ें।



महत्वपूर्ण सुरक्षा संकेत



निजी सुरक्षा यंत्र का प्रयोग करें।



दोहरा रोधन उपकरण। रोधन श्रेणी II

चेतावनियाँ

सुरक्षा एवं दुर्घटना से बचाव संबंधी निर्देशों की जानकारी इन दस्तावेजों में से महत्वपूर्ण "सुरक्षा जानकारी" पुस्तिका में दी गई है। यह संचालन निर्देश मार्गदर्शिका इस उपकरण के विशेष प्रयोग के लिए आवश्यक अतिरिक्त जानकारी की ओर संकेत करती है।

सही प्रयोग

यह उपकरण पॉलिशर के रूप में प्रयोग करने के लिए बनाया गया है। इस उपकरण के साथ प्रदत्त चित्रों एवं विशेषताओं में दी गई चेतावनियाँ, निर्देशों, संकेतों को पढ़ें। निम्न लिखित दिए गए सभी निर्देशों का पालन न किए जाने पर बिजली के झटके लग सकते हैं, आग लग सकती है और/या गहरी चोटें लग सकती हैं।

इस उपकरण का मकसद समतल बनाने, धातु पर ब्रश लगाने और काटने जैसे काम करने का नहीं है। जिन अनुप्रयोगों के लिए यह उपकरण नहीं बनाया गया है, उनके लिए इसका प्रयोग किया जाना लोगों के लिए खतरनाक है और इससे उन्हे चोट भी पहुँच सकती है।

इस उपकरण का प्रयोग उत्पादेक द्वारा विशेष रूप से बनाए गए या उसके द्वारा अनुशंसित सहयोगी उपकरणों के साथ करना आवश्यक है। उपकरण पर सहयोगी उपकरण लगाना कोई सुरक्षित संचालन की गारंटी नहीं है।

सहयोगी उपकरणों की दरयुक्त गति का कम से कम इस उपकरण पर निर्दिष्ट अधिकतम गति के बराबर होना आवश्यक है। दरयुक्त गतियों से अधिक गति पर सहयोगी उपकरणों का प्रयोग करने पर वे टूट फूट सकते हैं या वायु में प्रक्षेपित हो सकते हैं।

सहयोगी उपकरणों के बाहरी वृत्त और मोटापे का इस उपकरण की विशिष्टताओं से मेल खाना आवश्यक है। गलत पैमानों वाले सहयोगी उपकरणों की सही सुरक्षा या उन पर पर्याप्त नियंत्रण नहीं रखा जा सकता।

सहयोगी उपकरणों के कॉन्फिगरेशन का उपकरण से मेल खाना आवश्यक है। जिन उपकरणों पर सहयोगी उपकरणों को सही सही फिट नहीं किए जा सकते, उनके उपयोग के परिणामस्वरूप असंतुलन पैदा हो सकता है, अधिक कंपन पैदा हो सकता है और उपकरण पर नियंत्रण करना असंभव बन सकता है।

टूट-फूट सहयोगी उपकरणों का प्रयोग न करें। प्रयोग करने से पूर्व, सभी सहयोगी उपकरणों की जाँच कर लें। सहयोगी

पैडों का निरीक्षण कर लें और जाँच लें कि कहीं कोई दरार, टूट-फूट या घिसावट तो नहीं है। अगर उपकरण या सहयोगी उपकरण गिर जाए, तो जाँच लें कहीं वह टूट-फूट न गया हो या नया सहयोगी उपकरण स्था पित कर लें। सहयोगी उपकरण की जाँच करने या उसे स्था पित करने के बाद, उपकरण के संचालन की परीक्षा उसे एक सुरक्षित दूरी पर रखकर, उस पर कोई भार रखे बगैर एक मिनट तक अधिकतम गति पर चलाकर करें। अगर सहयोगी उपकरण टूट-फूट होंगे, तो वे इस परीक्षा के दौरान टूट जाएंगे।

सुरक्षा चेतावनियाँ निर्दिष्ट करें

जाँच लें कि पॉलिशिंग उपकरण का कोई भी खुला भाग लिपट न रहा हो या बंधे हुए जोड़ खले न घूम रहे हों। सभी लटकी हुई तारों को सुरक्षित स्थानों पर रख दें या काट दें। लटकती या फ्रिक्सन हुई घूमती तारों संचालक के उंगलियों में लिपट सकती हैं जो मशीन पर रखी जानी वाली कार्य वस्तु पर लिपट सकती है।

संचालन प्रारंभ

वोल्टेज और वियुत फ्रीक्वेंसी आइडेंटिफिकेशन प्लेट पर दर्शित विवरण के समान होना चाहिये। सुनिश्चित कर लें कि प्लग कनेक्ट करने से पहले उपकरण का स्विच बंद है।

उपकरण संयोजन

LH16ENS - LH18ENS

गियरबॉक्सो पर ढक्कन (1) इस तरह रखें कि पैच चढ़ाने के छेद और गियरबॉक्सप के छेद (2) एक सीध में हों।

LH16ENS - LH18ENS - LH22N - LH22EN

साइड हैंडल (3) कस दें जिसमें एक हैंड गार्ड (4) भी होता है। साइड हैंडल यंत्र के दाएँ या बाएँ किसी भी ओर लगाया जा सकता है।

सहयोगी उपकरणों की स्थापना

प्लेगट पैड होल्डर

प्ले ट पैड होल्डर (A) को लॉक बटन (15) सक्रम करके हिलाए या रोकें बिना धुरी शैफ्ट (E) पर कस दें।

पैड

पैड को प्ले ट से जोड़ने के लिए पॉलिशिंग पैड पर दबाव डालें।

कमिशनिंग

LH16ENS

- शुरू करना: स्विच के प्लग इड (V) को आगे की ओर खिसकाएँ; अगर आप उपकरण को चाल स्थिति में ही लॉक करना चाहते हैं, तो उसी वक्त स्लोसइड स्विच के अगले भाग पर भी दबाव डालें;

- रोकना: स्लाइड खोलें या, अगर वह स्थिति में लॉक पड़ी है, तो स्विच के पिछले हिस्सेल पर दबाव डालें और उसे रुकने की स्थिति तक वापस आने दें।

LH18ENS

- शुरू करना: स्विच के लीवर (V) को उपकरण के प्रमुख

भाग की ओर धकेलें; अगर आपको उपकरण को चालू स्थिति में ही लॉक करना है, तो बटन (11) को भी साथ ही साथ दबाएँ और लीवर (12) खोलते वक्त उसे दबे रहने दें, और इस तरह स्वितच लॉक हो जाएगा।

- रोकना: स्वितच को लीवर को खोल दें या, अगर वह स्थिति में लॉक पड़ी है, तो लॉक बटन खोलने के लिए लीवर धकेलें।

LH₁₁N - LH₁₁EN

- शुरू करना: स्वितच लीवर (12) को ऊपर की ओर घुमाएँ; उसे "व्यशस्त" स्थिति में लॉक करने के लिए, स्वितच खंड (11) को आगे की ओर मशीन के प्रमुख भाग की ओर घुमाएँ।

- रोकना: स्वितच लीवर (12) को खोल दें, अगर स्वितच "व्यस्त" स्थिति में है, तो स्वितच खंड (11) खोलने के लिए ऊपर की ओर घुमाएँ।

⚠ बंद होने पर भी उपकरण का घूमना जारी रहता है।

विद्युतीय RPM चयन

पहियों (13) को घुमाकर RPM को समायोजित किया जा सकता है। गति का चयन अपघर्षक चक्कर और काम की जाने वाली वस्तु के लक्षणों पर निर्भर करती है।

सहयोगी उपकरण खोलना

- बटन (14) दबाकर धुरी को लॉक कर दें, साथ ही साथ पैड को तब तक घुमाएँ जब तक कि स्थिति लॉक नहीं हो जाती।
- पैड उतारें।

⚠ उपकरण का घुमाव रुकने और पूरी तरह थम जाने तक पैड या पॉस को लॉक करने के लिए बटन को कभी न दबाएँ; गियर बॉक्सल या पुश बटन पिन टूट सकती है और ऐसे में गारंटी अमान्य हो जाएगी।

अनुमति प्राप्त सहयोगी उपकरण

200 अधिकतम मिमी तक के फोम और फोम समर्थित पैड को चमकाना

ध्वनि उत्सर्जन मूल्य

पहचाने गए ध्वनि उत्सर्जन मूल्य निम्नलिखित निर्देशनों के अनुरूप हैं:

EN 1.1.VE0-1

LH₁₁ENS - LH₁₁ENS - LH₁₁N/LH₁₁EN

ध्वनि दबाव स्तर	dB(A)	1	2	3
ध्वनि दबाव स्तर	dB(A)	90	91	91
अनिश्चितता	K	2	2	2

⚠ कर्ण सुरक्षा का प्रयोग करें!

कंपन उत्सर्जन मूल्य

पहचाने गए ध्वनि उत्सर्जन मूल्य निम्नलिखित निर्देशनों के अनुरूप हैं:

EN 1.1.VE0-1

LH₁₁ENS - LH₁₁ENS - LH₁₁N/LH₁₁EN

घूर्णीय कंपन स्तर	m/s ²	2,7	2,8	2,8
अनिश्चितता	K	1	1	1,0

प्रदर्शित उत्सर्जन मूल्य अतलनात्मक हैं और काम की अवधि में संचालक के जोखिम प्रदर्शन के प्रावधानिक

मूल्यांकन के लिए निर्धारित किए जाते हैं। काम की अवधि के सटीक मूल्यांकन में उपकरण के खाली पड़े रहने और रुके रहने की समयधियों को भी आवश्यक रूप से शामिल होना चाहिए। ये उत्सर्जन मूल्यक उपकरण के प्रमुख अनुप्रयोगों का प्रतिनिधित्व करते हैं। अगर उपकरण को अन्य अनुप्रयोगों के लिए, अन्यल सहयोगी उपकरणों के साथ प्रयोग किया जाता है, या उसका नियमित रखरखाव नहीं किया जाता है, तो संचालन के दौरान उत्सर्जन मूल्यक बड़ी मात्रा में बढ़ सकते हैं।

⚠ खतरा! संकेत मिलता है मापन नए बिजली उपकरणों को देखें। दैनिक सयुक्त राज्य अमेरिका के शोर और कंपन के मूल्यों को बदलने का कारण बनता है।

रखरखाव

रखरखाव संबंधी सभी संचालन कार्य शक्ति की आपूर्ति बंद होते समय ही किए जाते हैं।

प्रत्येक कार्य सत्र के बाद, या आवश्यकता पड़ने पर, संपीड़ित वायु के जेट का प्रयोग करके, मोटर वायुप्रवाह स्थयलों की ओर विशेष ध्यान देते हुए, उपकरण के प्रमुख भाग से धूल साफ करें।

प्रयोगकर्ता को रखरखाव संबंधी अन्य कोई कार्य बिल्कुल नहीं करना चाहिए।

ब्रशों, बॉल बियरिंग, गियरों आदि जैसे भीतरी या अन्य भागों का रखरखाव या साफ-सफाई, केवल अधिकृत ग्राहक-सेवा कार्यशाला में ही करवाई जानी चाहिए।

नष्ट करना (WEEE निर्देशक)

⚠ उत्पादक को उसके उपयोगी जीवनकाल के बाद, यूरोपीय निर्देशक 2002/96/CE (WEEE) + 2002/96/CE और राष्ट्रीय कानून में उसके व्यवहार के अनुरूप, पर्यावरण में यों ही नहीं छोड़ा जा सकता या घर के कूड़े की तरह फेंका नहीं जा सकता, लेकिन उसे आवश्यक रूप से अधिकृत रिसाइकलिंग केंद्रों में ही नष्ट किया जाना चाहिए (कानून के अनुसार उत्पादक जिन स्थानों में नष्ट किया जा सकता है, उनकी सूची प्राप्त करने के लिए संबंधित स्थायी अधिकारियों से संपर्क करें)। सही तरीके से उत्पादक को नष्ट करने से मानवीय स्वास्थ्य की सुरक्षा और पर्यावरण की सुरक्षा में सहयोग मिलता है। किसी भी उत्पादक को अवैध रूप से नष्ट करना कानून के अनुसार पण्ड नीय है।

पुष्टि की घोषणा

हम अपनी जिम्मेधवारी पर यह घोषणा करते हैं कि प्रतिनिधि साधन निर्वात निम्नलिखित निर्देशकों की सुरक्षा जरूरी आवश्यकताओं की पुष्टि करते हैं:

2002/96/CE; 2002/96/CE; 2002/96/CE

परीक्षण यूरोपीय हार्मोनाइज्ड के अनुरूप किए जाते हैं

EN 1.1.VE0-1: 2002, EN 1.1.VE0-2: 2002,

EN 00-14-1: 2002 + A1: 2002 + A2: 2002,

EN 00-14-2: 1999 + A1: 2002 + A2: 2002,

EN 11000-2: 2002 + A1: 2002 + A2: 2002,

EN 11000-3: 2002,

EN 11222: 2002

RUPES S.p.A

मोटरघर
जी.वलेतानो

Vermezzo (MI), 21/12/2012

TÍPUS	LH16ENS	LH18ENS	LH22N	LH22EN
SZIGETELÉSI OSZTÁLY	II	II	II	II
ÜZEMI FESZÜLTÉSÉG	230 V - 50 Hz	230 V - 50 Hz	230 V - 50 Hz	230 V - 50 Hz
FELVETT ÁRAM	4,3 A	5,3 A	4,9 A	4,9 A
TELJESÍTMÉNY	900 W	1100 W	1020 W	1020 W
ELEKTRONIKUS FORDULATSZÁM-VEZÉRLÉS	●	●	-	●
FORDULATSZÁM	700 - 1700	750 - 1.850	2000	950 - 2000
CSISZOLÓPÁRNA ÉS CSISZOLÓKORONG ENGEDÉLYEZETT MAXIMÁLIS ÁTMÉRŐJE	200	200	200	200
ORSÓ MENETE	M14	M14	M14	M14
TÖMEG	1,9	1,9	3,3	3,3

PIKTOGRAMOK



A termék használata előtt figyelmesen olvassa el a következő útmutatót.



Fontos biztonsági figyelmeztetések



Használjon személyi védőfelszerelést.



Kettős szigetelésű szerszám.
SZIGETELÉSI OSZTÁLY II

FIGYELMEZTETÉSEK

A biztonsági és baleset-megelőzési utasítások a „**BIZTONSÁGI UTASÍTÁSOK**” című füzetben találhatóak, amely ezen dokumentumok része. Ez az **ÜZEMELTETÉSI KÉZIKÖNYV** tartalmazza a szerszám rendeltetésésszerű használatához szükséges további információkat.

MEGFELELŐ HASZNÁLAT

Ezt a szerszám egy csiszoló. Olvassa el a szerszámhoz mellékelt rajzokon és adatlapokon található **összes figyelmeztetést, utasítást és jelzést**. Az alábbiakban ismertetett utasítások be nem tartása áramütést, tüzet és/vagy súlyos sérüléseket okozhat.

Ez a szerszám nem használható egyengetésre, fémek csiszolására és vágásra. A szerszám nem rendeltetészerű használata veszélyt és személyi sérülést okozhat.

A szerszám csak a gyártó által tervezett, vagy általa kifejezetten ajánlott kiegészítőkkel használható. A kiegészítő és a szerszám közötti rögzítés nem garantálja a biztonságos használatot.

A kiegészítők névleges fordulatszámának legalább egyeznie kell a szerszám maximális fordulatszámával. A kiegészítők a névlegesnél nagyobb fordulatszámon történő használat esetén eltérhetnek vagy kirepülhetnek a szerszámból.

A kiegészítők külső átmérőjének és vastagságának egyeznie kell a szerszám megadott műszaki jellemzőivel. A nem megfelelő méretű kiegészítők használata esetén nem biztosítható a megfelelő védelem és irányítás.

A kiegészítők konfigurációjának megfelelőnek kell lennie a szerszám szempontjából. A szerszámra nem tökéletesen rögzíthető kiegészítők használata kiegyensúlyozatlanságot és túlzott rezgést okozhat, így lehetetlenné teheti a szerszám irányítását.

Ne használjon sérült kiegészítőket. Használat előtt vizsgáljon meg minden kiegészítőt. Vizsgálja meg a tartóelemeket, és győződjön meg arról, hogy nem repedtek, szakadtak vagy használódtak el. A szerszám vagy egy kiegészítő leesése esetén ellenőrizze, hogy nem sérült-e meg, vagy szereljen fel új kiegészítőt. Egy kiegészítő vizsgálata vagy felszerelése után egy percig maximális sebességgel és terhelés nélkül tesztelje a szerszám működését, biztonságos távolságra tartva a szerszámot. Amennyiben a kiegészítők sérültek, a teszt során eltörnek.

SPECIFIKUS BIZTONSÁGI FIGYELMEZTETÉSEK

Győződjön meg arról, hogy a csiszolószerszám egy rögzítőkapcsa és a védőpántjának egy része sem forg szabadon. Biztonságosan vezesse el vagy vágja el az összes meglazult rögzítőhuzalt. A laza vagy forgó rögzítőhuzalok az üzemeltető ujjaira tekeredhetnek vagy beakadhatnak a megmunkált munkadarabba.

ÜZEMBE HELYEZÉS

A feszültségnek és az áramellátás frekvenciájának egyeznie kell az azonosítóablán feltüntetett értékekkel (1). A csatlakozó csatlakoztatása előtt győződjön meg arról, hogy a szerszám ki van kapcsolva.



A SZERSZÁM ÖSSZESZERELÉSE

LH16ENS – LH18ENS

A hajtómű fedelét (6) helyezze el úgy a hajtóművön, hogy a csavarok (5) rögzítésére szolgáló furatok illeszkedjenek a hajtóműn található khoz.

LH16ENS – LH18ENS – LH22N – LH22EN

Csavarozza fel az oldalsó fogantyút (5), amely a kézvédőt (12) is tartalmazza. Az oldalsó fogantyú a szerszám jobb és bal oldalán is elhelyezhető.

KIEGÉSZÍTŐK FELSZERELÉSE

KORONGTARTÓ

Csavarozza a korongtartót (8) az orsótengelyre (4), miközben a rögzítógomb megnyomásával megakadályozza vagy leállítja a mozgását (14).

KORONG

A csiszolókorong megnyomásával rögzítse a korongot a tartólemezen.

ÜZEMBE HELYEZÉS

LH16ENS

- **Indítás:** Csúsztassa előre a kapcsolót (2). Ha BE állásban kívánja rögzíteni a szerszámot, egyidejűleg nyomja meg a csúszókapszoló elejét is.

- **Leállítás:** Engedje el a kapcsolót, vagy ha rögzítve van, nyomja meg a kapcsoló hátsó részét, és hagyja, hogy visszatérjen a leállítási helyzetbe.

LH18ENS

- **Indítás:** Nyomja a (2) kapcsoló karját a szerszám felé. Ha a szerszámot BEKAPCSOLT állapotban kívánja rögzíteni, egyidejűleg nyomja meg a gombot (13), és tartsa nyomva a kar (2) elengedése közben, így rögzítheti a kapcsolót.

- **Leállítás:** Engedje el a kapcsoló karját, vagy ha rögzítve van, nyomja meg a kart a rögzítógomb kioldásához.

LH22N – LH22EN

- **Indítás:** Nyomja felfelé a kapcsolókart (2). Bekapcsolt állapotban való rögzítéshez nyomja előre a kapcsolórögzítőt (13) a szerszám felé.

- **Leállítás:** Engedje el a kapcsolókart (2). Ha a kapcsoló

bekapcsolt állásban van, nyomja felfelé a kapcsolókart (2) a kapcsolórögztítő (13) kioldásához.

 A szerszám a kikapcsolás után tovább forog.

FORDULATSZÁM BEÁLLÍTÁSA

A fordulatszám a kerék (3) elforgatásával állítható be. A kiválasztandó fordulatszámot a csiszolókorong és a megmunkálendő anyag jellemzői határozzák meg.

KIEGÉSZÍTŐK LESZERELÉSE

- Rögzítse az orsót a gomb (14) megnyomásával, eközben forgassa a korongot, amíg rögzül a helyén.
- Szerelje le a korongot.

 **Soha ne nyomja meg a gombot a korong rögzítéséhez, amíg teljesen le nem állt. Ez kárt tehet a hajtóműben vagy a nyomógomb csapjában, és érvénytelenné teheti a jótállást.**

ENGEDÉLYEZETT KIEGÉSZÍTŐK

Csiszolópárnák és csiszolókorongok 200 mm átmérőig

HANGKIBOCSÁTÁSI ÉRTÉKEK

Az érzékelt hangkibocsátási értékek megfelelnek a következő irányelveknek:

EN 60745-1

LH16ENS LH18ENS LH22N/LH22EN

HANGNYOMÁSSZINT	dB(A)	79	80	80
HANGERŐSZINT	dB(A)	90	91	91
BIZONYTALANSÁG	K	3	3	3

 Használjon fülvédőt!

REZGÉSKIBOCSÁTÁSI ÉRTÉKEK

Az érzékelt rezgéskibocsátási értékek megfelelnek a következő irányelveknek:

EN 60745-1

LH16ENS LH18ENS LH22N/LH22EN

HÁROMTENGELYŰ REZGÉS SZINTJE	m/s ²	2.7	2.8	2.0
BIZONYTALANSÁG	K	1	1	0.5

A feltüntetett kibocsátási értékek komparatív értékek, és a kezelőt a munka időtartama alatt érő kockázatok előzetes értékelésére használhatók. A munka időtartamának megfelelő kiszámításához azokat az időszakokat is figyelembe kell venni, amikor a szerszám üresjáratban van, vagy le van állítva. Ezek a kibocsátási értékek a szerszám fő alkalmazási módjaira vonatkoznak. Ha más módon alkalmazza a szerszámot, vagy nem tartja rendszeresen karban, akkor a kibocsátási értékek jelentős mértékben nöhetnek használat közben.

 **Figyelem!** A megadott mérési értékek új készülékekre vonatkoznak. A napi felhasználás során változnak a zay-és rezgésértékek.

KARBANTARTÁS

Minden karbantartási műveletet a tápellátás leválasztása után kell elvégezni.

A munka befejezése után vagy szükség esetén egy sűrítettlevegő-sugárral távolítsa el a port a szerszámból, különös tekintettel a motor hűtőnyílásaira.

A felhasználó más karbantartási műveleteket nem végezhet. A belső alkatrészek, például kefék, golyóscsapágyak, fogaskerekek stb. karbantartása és tisztítása kizárólag hivatalos szervizben végezhető.

ÁRTALMATLANÍTÁS (WEEE IRÁNYELV)

 A termék élettartamának végén a 2002/96/EK (WEEE) + 2003/108/EK európai irányelveknek és azok helyi törvények szerinti értelmezésének megfelelően a termék nem helyezhető el a környezetben és nem selejtezhető háztartási hulladékként, hanem hivatalos újrahasznosítási központokban kell ártalmatlanítani (vegye fel a kapcsolatot a helyi hatóságokkal azon helyek listájáért, ahol a termék törvényesen ártalmatlanítható). A termék megfelelő ártalmatlanítása hozzájárul az emberi egészség és a környezet védelméhez.

A termék jogszabályoknak nem megfelelő ártalmatlanítását a törvény bünteti.

MEGFELELŐSÉGI NYILATKOZAT

Felelősségünk tudatában kijelentjük, hogy a feltüntetett szerszám megfelel a következő irányelvek alapvető biztonsági követelményeinek:

2006/42/EK, 2004/108/EK, 2011/65/EK.

A készülék tesztjeit az alábbi harmonizált európai szabványoknak megfelelően végeztük el:

**EN 60745-1: 2008, EN 60745-2-3: 2007;
EN 55014-1: 2006 + A1: 2009 + A2: 2011;
EN 55014-2: 1997 + A1: 2001 + A2: 2008;
EN 61000-3-2: 2006 + A1: 2001 + A2: 2009;
EN 61000-3: 2008;
EN 62233: 2008.**

RUPES S.p.A

A VÁLLALAT ELNÖKE
Valentini

Vermezzo (MI), 21/12/2012

TIPS	LH16ENS	LH18ENS	LH22N	LH22EN
IZOLĀCIJAS KLASE	II	II	II	II
DARBA SPRIEGUMS	230 V - 50 Hz	230 V - 50 Hz	230 V - 50 Hz	230 V - 50 Hz
ABSORBĒTĀ STRĀVA	4,3 A	5,3 A	4,9 A	4,9 A
JAUDA	900 W	1100 W	1020 W	1020 W
ELEKTRONISKĀ ĀTRUMA KONTROLE	●	●	-	●
APGRIEZIENU SKAITS	700 - 1700	750 - 1.850	2000	950 - 2000
MAKS. RIPAS UN UZLIKAS DIAMETRS	200	200	200	200
VĀRPSTAS VĪTNE	M14	M14	M14	M14
SVARS	1,9	1,9	3,3	3,3

PIKTOGRAMMA



Pirms ierīces pirmās lietošanas reizes izlasiet šos norādījumus.



Svarīgi drošības norādījumi



Izmantojiet individuālos aizsardzības līdzekļus



Dubultā izolācija.
IZOLĀCIJAS KLASE II

BRĪDINĀJUMI

Drošības un aizsardzības norādījumi ir sniegti bukletā “DROŠĪBAS NORĀDĪJUMI”, kas ir šo dokumentu neatņemama sastāvdaļa. Šajā LIETOŠANAS ROKASGRĀMATĀ sniegta papildu informācija par instrumenta specifisku izmantošanu.

PAREIZA IZMANTOŠANA

Instrumentu ir paredzēts izmantot kā pulētāju. Izlasiet visus brīdinājumus, norādījumus, attēlu skaidrojumus un specifiskāciju, ko saņēmāt kopā ar instrumentu. Norādījumu neievērošana var izraisīt strāvas triecienu, ugunsgrēku un nopietnas traumas.

Instrumentus nav paredzēts gludināšanai, metāla pulēšanai un griešanai. Izmantojot šo instrumentu neparedzētā veidā, var rasties apdraudējums un ievainojumi.

Instrumenti jāizmanto tikai kopā ar tam paredzētajiem un ražotāja ieteiktajiem piederumiem. Piederuma stiprinājums pie instrumenta negarantē drošu darbību.

Piederumu nominālajam apgriezienu skaitam jābūt vismaz vienādam ar maksimālo apgriezienu skaitu, kas norādīts uz instrumenta. Ja piederumu izmanto ātrumā, kas pārsniedz nominālo, tas var salūst un tā gabali var lidot pa gaisu.

Piederuma ārējā diametram un biežumam jāatbilst instrumenta specifiskajai norādītajiem datiem. Neatbilstoša izmēra piederumus nevar pietiekami aizsargāt vai kontrolēt.

Piederumu konfigurācijai jāatbilst instrumentam. Izmantojot piederumus, ko nevar perfekti piestiprināt instrumentam, var rasties disbalanss, pārmērīga vibrācija un kontroles zudums.

Neizmantojiet bojātus piederumus. Pārbaudiet visus piederumus pirms izmantošanas. Pārbaudiet ripu, lai pārliecinātos, ka tā nav iekļāvusī, bojāta vai pārmērīgi nolietota. Ja instruments vai piederums nokritis, pārliecinieties, ka nav radušies bojājumi, ja vajadzīgs, nomainiet piederumu. Pēc piederuma pārbaudes vai uzstādīšanas pārbaudiet instrumenta darbību maksimālajā ātrumā un bez noslodzes vienu minūti, turoties drošā attālumā. Ja piederums ir bojāts, tas pārbaudes laikā saplīsīs.

ĪPAŠIE BRĪDINĀJUMI PAR DROŠĪBU

Pārliecinieties, ka pulēšanas instrumenta vaļīgās daļas un stiprināšanas saites nevar brīvi rotēt. Droši novietojiet vai nogrieziet vaļīgās stiprināšanas saites. Vaļīgas vai rotējošas fiksēšanas saites var apstāties ap lietotāja pirkstiem vai apstrādājamo priekšmetu.

IEDARBINĀŠANA



Elektrotīkla spriegumam un frekvencei jāatbilst identifikācijas plāksnītē (1) norādītajai. Pirms kontaktdakšas iesprausšanas pārliecinieties, ka instruments ir izslēgts.

MONTĀŽA

LH16ENS – LH18ENS

Novietojiet vāku (6) uz zobpārvaldu kārbas tā, lai skrūvju (5) montāžas atveres sakrīt ar atverēm uz kārbas.

LH16ENS – LH18ENS – LH22N – LH22EN

Pieskrūvējiet sānu rokturi (5), kurā ietilpst roku aizsargs (12). Sānu rokturi var novietot instrumenta labajā vai kreisajā pusē.

PIEDERUMU UZSTĀDĪŠANA

RIPAS TURĒTĀJS

Pieskrūvējiet ripu (8) virs vārpstas ass (4), neļaujot tai kustēties vai nofiksējot to ar bloķēšanas pogu (14).

UZLIKA

Uzspiediet pulēšanas uzliku, lai piestiprinātu to ripai.

DARBINĀŠANA

LH16ENS

- Iedarbināšana: pārbīdiet slēdzi (2) uz priekšu; lai instrumentu fiksētu ieslēgtā stāvoklī, vienlaicīgi piespiediet slēdža priekšējo daļu;

- Apturēšana: pārbīdiet slēdzi atpakaļ vai, ja tas ir fiksētā stāvoklī, piespiediet slēdža aizmugurējo daļu un ļaujiet tam atgriezties ieslēgtā stāvoklī.

LH18ENS

- Iedarbināšana: piespiediet slēdža sviru (2) instrumenta korpusa virzienā; lai instrumentu fiksētu ieslēgtā stāvoklī, vienlaicīgi piespiediet pogu (13) un turiet to nospiestu, atlaižot sviru (2), tādējādi fiksējot slēdzi.

- Apturēšana: pārbīdiet slēdža sviru vai, ja slēdzis ir fiksētā stāvoklī, piespiediet sviru, lai atbrīvotu fiksēšanas pogu.

LH22N – LH22EN

- Ieslēgšana: pārbīdiet slēdža sviru (2) augšup; lai instrumentu fiksētu ieslēgtā stāvoklī, pārbīdiet slēdža bloķētāju (13) instrumenta korpusa virzienā.

- Apturēšana: atbrīvojiet slēdža sviru (2); ja slēdzis ir fiksētā stāvoklī, paceliet sviru (2), lai atbrīvotu slēdža bloķētāju (13).



Pēc izslēgšanas instruments kādu laiku turpina rotēt.

APGRIEZIENU REGULĒŠANA

Apgriezienu skaitu var regulēt, pagriežot ritenīti (3). Ātruma izvēle atkarīga no abrazīvā diska un apstrādājamā materiāla īpašībām.

PIEDERUMU NOŅEMŠANA

- Bloķējiet vārpstu, nospiežot pogu (14), vienlaicīgi griežot ripu, līdz tā nobloķējas.
- noņemiet ripu.



Nekādā gadījumā nespiediet pogu, lai blokētu ripu, kamēr vārpsta kustas, jo instrumentam jābūt pilnīgi nekustīgam. Citādi var salūst zobpārvaldi vai pogas tapa, un garantija zaudēs spēku.

ATĻAUTIE PIEDERUMI

Diski un uzlikas līdz Ø 200 mm max.

TROKŠŅA EMISIJAS LĪMENIS

Konstatētie trokšņa emisijas līmeņi atbilst šādām direktīvām:

EN 60745-1.

	LH16ENS	LH18ENS	LH22N/LH22EN	
SKAŅAS SPIEDIENA LĪMENIS	dB(A)	79	80	80
SKAŅAS JAUDAS LĪMENIS	dB(A)	90	91	91
NENOTEIKTĪBA	K	3	3	3



Izmantojiet dzirdes aizsardzības līdzekļus!

VIBRĀCIJU EMISIJA

Konstatētie vibrāciju emisijas līmeņi atbilst šādām direktīvām:

EN 60745-1

	LH16ENS	LH18ENS	LH22N/LH22EN	
3 ASU VIBRĀCIJAS LĪMENIS	m/s ²	2.7	2.8	2.0
NENOTEIKTĪBA	K	1	1	0.5

Norādītās emisiju vērtības ir salīdzināmas un jāizmanto lietotāju apdraudošā riska iepriekšējai novērtēšanai. Aptuvenajā darba laika aprēķinā jāiekļauj arī instrumenta tukšgaitas un apstādināšanas laiks. Šīs emisiju vērtības attiecas uz instrumenta galvenajiem izmantošanas veidiem. Ja instrumentu izmanto citos veidos vai citiem piederumiem vai ja tas netiek regulāri apkopots, darba laikā emisiju līmenis var ievērojami palielināties.



Uzmanību! Dotās mērvienības attiecas uz jaunām ierīcēm. Izmantojot katru deinu, izmainās trokšņu un svārstību koeficienti.

TEHNISKĀ APKOPE

Veicot apkopes darbus, instrumentam jābūt atslēgtam no elektrofilkla.

Pēc darba beigām vai pēc vajadzības noīriet putekļus no korpusa, izmantojot saspiesta gaisa strūklu, īpašu uzmanību pievēršot motora ventilācijas atverēm.

Lietotājs nedrīkst veikt nekādus citus apkopes darbus.

Instrumenta iekšējo daļu, piemēram, suku, lodīšu gultņu, zobratu u.c. apkopi un tīrīšanu drīkst veikt tikai pilnvarotā darbnīcā.

UTILIZĀCIJA (WEEE DIREKTĪVA)



Produkta derīgās dzīves beigās ierīci saskaņā ar Direktīvas 2002/96/EK (WEEE) un Direktīvas 2003/108/EK un nacionālajos likumos to ieviestajām normām nedrīkst izmest apkārtējā vidē vai māsasaimniecības atkritumos, bet jānodod pilnvarotā pārstrādes centrā (sazinieties ar attiecīgajām vietējām iestādēm, lai uzzinātu, kur ierīci iespējams nodot saskaņā ar likumu). Pareiza ierīces utilizācija veicina cilvēces veselības un vides aizsardzību. Nelikumīga ierīces utilizācija ir sodāma saskaņā ar likumu.

ATBILSTĪBAS DEKLARĀCIJA

Uzņemoties atbildību, apliecinām, ka šeit aprakstītais instruments atbilst šādu direktīvu būtiskajām drošības prasībām:

2006/42/CE, 2004/108/CE, 2011/65/CE.

Pārbaudes ir veiktas saskaņā ar spēkā esošajiem Eiropas saskaņotajiem noteikumiem

EN 60745-1: 2008, EN 60745-2-3: 2007;

EN 55014-1: 2006 + A1: 2009 + A2: 2011;

EN 55014-2: 1997 + A1: 2001 + A2: 2008;

EN 61000-3-2: 2006 + A1: 2001 + A2: 2009;

EN 61000-3: 2008;

EN 62233: 2008.

RUPES S.p.A

PREZIDENTS

Valerentini

Vermezzo (MI), 21/12/2012

TIPAS	LH16ENS	LH18ENS	LH22N	LH22EN
IZOLIACIJOS KLASĖ	II	II	II	II
DARBINĖ ĮTAMPA	230 V - 50 Hz	230 V - 50 Hz	230 V - 50 Hz	230 V - 50 Hz
SUGERIAMA SROVĖ	4,3 A	5,3 A	4,9 A	4,9 A
GALIA	900 W	1100 W	1020 W	1020 W
ELEKTRONINIS GREIČIO VALDYMAS	●	●	-	●
APSUKOS	700 - 1700	750 - 1.850	2000	950 - 2000
BUFERIO PADAS IR MAKSIMALUS BUFERIO SKERSMUO	200	200	200	200
VELENO SRIEGIS	M14	M14	M14	M14
SVORIS	1,9	1,9	3,3	3,3

PIKTOGRAMA



Prieš pradėdami naudoti produktą, perskaitykite instrukcijas.



Svarbūs saugumo nurodymai



Naudokite asmenines saugos priemones.



Įrankis izoliuotas dvigubai.
IZOLIACIJOS KLASĖ II

ĮSPĖJIMAI

Saugumo ir nelaimingų atsitikimų prevencijos instrukcijos pateiktos brošiūroje **SAUGOS INSTRUKCIJA**, kuri yra neatskiriama šių dokumentų dalis. **VALDYMO INSTRUKCIJŲ VADOVE** pateikta papildoma informacija, skirta konkrečiai naudojamam įrankiui.

TINKAMAS NAUDOJIMAS

Šis įrankis sukurtas naudoti kaip poliruoklis. Perskaitykite visus įspėjimus, instrukcijas, schemose pateiktas nuorodas ir duomenis, pridėtus prie šio įrankio. Nesilaikant visų toliau pateiktų instrukcijų gali ištikti elektros šokas, įvykti gaisras ir (arba) galima patirti rimtų sužalojimų.

Šis įrankis nėra skirtas lyginti, metalui šifuoti ar pjaustyti. Naudojant įrankį ne pagal paskirtį, galima sukelti pavojų žmonėms ir juos sužaloti.

Įrankis turi būti naudojamas su specialiai jam sukurtais arba rekomenduojamais gamintojo priedais. Priedo pritvirtinimas prie įrankio neužtikrina saugaus naudojimo.

Nurodytas priedo greitis turi būti bent jau lygus didžiausiam greičiui, nurodytam ant įrankio. Naudojant priedus didesniu greičiu, nei nurodyta, priedai gali sulūžti arba būti išsviesti į orą.

Priedo išorinis skersmuo ir storis turi atitikti nurodytus ant įrankio matmenis. Netinkami matmenys priedai negali būti pakankamai apsaugoti ar valdomi.

Priedų konfigūracija turi atitikti įrankį. Priedų, kurie negali būti tinkamai pritvirtinti prie įrankio, naudojimas gali sutrikdyti pusiausvyrą, sukelti pernelyg didelę vibraciją ir padaryti įrankį nevaldomą.

Nenaudokite pažeistų priedų. Prieš naudodami, patikrinkite visus priedus. Patikrinkite atraminius padus ir įsitikinkite, kad nėra įtrūkimų, įplyšimų ar per didelio nusidėvėjimo. Jei įrankis ar priedas nukrenta, įsitikinkite, kad jis nepažeistas arba įtaisykite naują priedą. Apžiūrėję ar įtaisę naują priedą, išbandykite įrenginio veikimą didžiausiu greičiu ir be apkrovos vieną minutę, laikydamiesi saugaus atstumo. Jei priedai pažeisti, išbandant jie sulūš.

SPECIALŪS SAUGOS PERSPĖJIMAI

Įsitikinkite, kad jokios atsilaisvinusios poliravimo įrankio gaubto dalys ar fiksavimo sujungimai negali laisvai sukstis. Perkelkite į saugią padėtį arba nukirpkite atsilaisvinusius tvirtinimo laidus. Atsilaisvinę ar besisukantys tvirtinimo laidai gali apsvinoti apie operatoriaus pirštus arba įsivelti į detales, su kuria dirbama.

PRADŽIA



Įtampa ir srovės dažnis turi sutapti su duomenimis identifikacijos plokštėje (1). Prieš įjungdami kištuką įsitikinkite, kad įrankis išjungtas.

ĮRANKIO SURINKIMAS

LH16ENS – LH18ENS

Uždėkite dangtelį (6) ant pavarų dėžės taip, kad tvirtinimo varžtų skylės (5) sutaptų su skylėmis ant pavarų dėžės.

LH16ENS – LH18ENS – LH22N – LH22EN

Prisukite šoninę rankeną (5), kurios dalis yra ir rankos apsauga (12). Šoninė rankena gali būti tvirtinama įrangos kairėje arba dešinėje pusėje.

PRIEDŲ PRITAIŠYMAS

PLOKŠTĖS PADO LAIKIKLIS

Prisukite plokštės pado laikiklį (8) prie veleno sriegio (4), neleiddami jam judėti arba įjungę fiksavimo mygtuką (14).

PADAS

Spauskite poliravimo padą, kad pritvirtintumėte jį prie plokštės.

PALEIDIMAS

LH16ENS

- **Pradžia:** pastumkite jungiklio slankiklį (2) pirmyn; norėdami užfiksuoti įrankį įjungimo padėtyje, tuo pat metu spauskite priekinę slankiklio dalį;

- **Stabdymas:** atleiskite slankiklį arba, jei jis užfiksuotas, spauskite galinę jungiklio dalį ir leiskite jam sugrįžti į sustojimo padėtį.

LH18ENS

- **Pradžia:** pastumkite jungiklio svertą (2) link įrankio korpuso; norėdami įrankį užfiksuoti ĮJUNGTOJE padėtyje, tuo pat metu paspauskite mygtuką (13) ir laikykite jį paspausta, kol atleisite svertą (2), taip užfiksuodami jungiklį;

- **Stabdymas:** atleiskite jungiklio svertą arba, jei padėtis užfiksuota, pastumkite svertą, kad atleistumėte fiksavimo mygtuką.

LH22N – LH22EN

- **Pradžia:** pakelkite jungiklio svertą (2) aukštin; norėdami užfiksuoti jį padėtyje „įjungta“, pastumkite jungiklio bloką (13) pirmyn link mašinos korpuso.

- **Stabdymas:** atleiskite jungiklio svertą (2); jei jungiklis yra padėtyje „įjungta“, pastumkite jungiklio svertą (2) aukštin, kad atleistumėte jungiklio bloką (13).



Įrankis sukasi toliau ir po išjungimo

APSUKŲ DAŽNIO PASIRINKIMAS

Apsukų per minutę skaičius gali būti nustatytas sukant ratą (3). Greičio pasirinkimas priklauso nuo šlifavimo disko duomenų ir medžiagos, su kuria dirbama.

PRIEDŲ ĮŠRINKIMAS

- Užfiksokite veleną paspausdami mygtuką (14) ir tuo pat metu sukdami padą, kol jo padėtis užsifiksuos.
- nuimkite padą.

 **Niekada nepauskite mygtuko, kad užfiksotumėte padą, kol įrankis nenustoja sukintis; pavarų dėžė ar mygtuko kaištis gali sulūžti ir garantija nebegalios.**

LEIDŽIAMY PRIEDAI

- Buferių padai ir buferiai iki Ø 200 mm max.

GARSO SKLAIDOS REIKŠMĖS

Nustatytos garso sklaidos reikšmės atitinka tokias direktyvas:
EN 60745-1

		LH16ENS	LH18ENS	LH22N/LH22EN
GARSO SLĖGIO LYGIS	dB(A)	79	80	80
GARSO GALIOS LYGIS	dB(A)	90	91	91
NEAPIBRĖŽTUMAS	K	3	3	3

 Naudokite ausų apsaugą!

VIBRACIJOS SKLAIDOS REIKŠMĖS

Nustatytos vibracijos sklaidos reikšmės atitinka tokias direktyvas:
EN 60745-1

		LH16ENS	LH18ENS	LH22N/LH22EN
3 AŠIŲ VIBRACIJOS LYGIS	m/s ²	2.7	2.8	2.0
NEAPIBRĖŽTUMAS	K	1	1	0.5

Pateiktos sklaidos reikšmės yra palyginamosios ir skirtos laikinai įvertinti operatoriaus riziką dirbant. Tinkamai įvertinant darbo laiką reikia atsižvelgti ir į įrankio darbą tuščiaja eiga bei sustojimo laiką. Šios sklaidos reikšmės atspindi pagrindinį įrankio praktinį pritaikymą. Jei įrankis naudojamas kitaip, su kitais priedais, arba jei reguliariai neprižiūrimas, sklaidos reikšmės veikimo metu gali labai padidėti.

 **Dėmesio!** Pateikiami dydžiai galioja maujam įrankiui Kasdien naudojant, triukšmo ir vibracijos lygis keičiasi.

PRIEŽIŪRA

Visi priežiūros veiksmai atliekami atjungus maitinimą. Po kiekvieno darbo arba, kai reikia, pašalinkite visas dulkes nuo įrankio korpuso naudodami suspausto oro srovę, ypač dėmesį skirdami motoro ventilacijos angoms.

Jokių kitų priežiūros veiksmų naudotojas negali atlikti. Vidinės dalis, pvz., šepetėlius, guolius, krumpliaraičius ar kitas dalis valyti ir prižiūrėti turi įgaliota naudotojų aptarnavimo dirbtuvė.

ĮŠMETIMAS (WEEE DIREKTYVA)

 Pagal Europos direktyvą 2002/96/CE (WEEE) + 2003/108/CE ir vietos įstatymą, produktui sugedus, draudžiama jį išmesti į aplinką kaip buitinę atlieką. Produktas turi būti atiduotas įgaliotame perdirbimo centre (susisiekitė su atitinkamomis vietinėmis institucijomis, kad gautumėte vietų, kuriose būtų galima išmesti produktą, sąrašą).

Tinkamai išmetant atliekas prisidedama prie žmonių sveikatos ir aplinkos saugojimo. Neteisėtai išmetus produktą, jo savininkas bus nubaustas pagal įstatymus.

ATITIKTIES DEKLARACIJA

Mes esam atsakingi ir skelbiame, kad aprašytas įrankis atitinka Esminius saugos reikalavimus ir tokias direktyvas:

2006/42/CE, 2004/108/CE, 2011/65/CE.

Bandymai atlikti pagal „European Harmonised“

EN 60745-1: 2008, EN 60745-2-3: 2007;

EN 55014-1: 2006 + A1: 2009 + A2: 2011;

EN 55014-2: 1997 + A1: 2001 + A2: 2008;

EN 61000-3-2: 2006 + A1: 2001 + A2: 2009;

EN 61000-3: 2008;

EN 62233: 2008.

RUPES S.p.A

PREZIDENTAS

Vermezzo (MI), 21/12/2012

TIP	LH16ENS	LH18ENS	LH22N	LH22EN
CLASA DE IZOLAȚIE	II	II	II	II
TENSIUNEA DE LUCRU	230 V - 50 Hz	230 V - 50 Hz	230 V - 50 Hz	230 V - 50 Hz
CURENTUL ABSORBIT	4,3 A	5,3 A	4,9 A	4,9 A
PUTEREA	900 W	1100 W	1020 W	1020 W
CONTROLUL ELECTRONIC AL TURĂȚIEI	●	●	-	●
ROT/MIN	700 - 1700	750 - 1.850	2000	950 - 2000
DIAMETRUL MAXIMAL AL DISCULUI TAMPON	200	200	200	200
FILETUL ARBORELUI DE ANTRENARE	M14	M14	M14	M14
GREUTATEA	1,9	1,9	3,3	3,3

PICTOGRAMĂ



Citiți instrucțiunile de mai jos înainte de a utiliza produsul.



Instrucțiuni importante de siguranță.



Folosiți echipamentul individual de protecție.



Sculă cu dublă izolație.
CLASA DE IZOLAȚIE II

AVERTISMENTE

Instrucțiunile de siguranță și de prevenire a accidentelor sunt semnalate în broșura „INSTRUCȚIUNI DE SIGURANȚĂ” care este o parte integrantă a acestor documente. Acest **MANUAL DE UTILIZARE** indică informațiile suplimentare necesare pentru utilizarea specifică a sculei.

FOLOSIREA CORECTĂ

Această sculă este proiectată pentru a fi folosită ca mașină de lustruit. Citiți toate avertismentele, instrucțiunile, indicațiile oferite pe desene și specificații furnizate cu această sculă. Nerespectarea în totalitate a instrucțiunilor de mai jos poate provoca electrocutări, incendii și/sau vătămări grave.

Această sculă nu este destinată a fi utilizată pentru operații de netezire, curățare și tăiere a metalului. Utilizarea acestei scule pentru aplicații nedorite poate provoca leziuni și pericole pentru oameni.

Scula trebuie să fie utilizată cu accesorii care au fost special concepute sau recomandate de către producător. Simplul fapt că accesoriul poate fi atașat la sculă nu garantează o funcționare în condiții de siguranță.

Turația nominală a accesoriilor trebuie să fie cel puțin egală cu turația maximă indicată pe sculă. Folosirea accesoriilor la turații mai mari decât cele nominale poate duce la ruperea lor sau pot fi proiectate prin aer.

Diametrul exterior și grosimea accesoriilor trebuie să fie adaptate caracteristicilor sculei. Accesoriile cu dimensiuni incorecte nu pot fi protejate sau controlate în mod corespunzător. **Configurația accesoriilor trebuie să se potrivească cu scula.** Folosirea accesoriilor ce nu pot fi montate corect pe sculă poate duce la apariția unui dezechilibru, la vibrații excesive și la imposibilitatea de a controla scula.

Nu folosiți accesorii deteriorate. Verificați toate accesorii înainte de folosire. Inspectați plăcuțele de susținere și verificați dacă sunt fisuri, rupturi sau uzură excesivă. În cazul în care scula sau accesoriul a căzut, verificați dacă acesta nu este deteriorat sau instalați un nou accesoriu. După inspectarea sau instalarea unui accesoriu, testați funcționarea sculei la turația maximă și fără sarcină timp de un minut, păstrând o distanță de siguranță. Dacă accesorii sunt deteriorate ele se vor sparge pe parcursul testului.

AVERTISMENTE SPECIFICE DE SIGURANȚĂ

Verificați ca nicio piesă a sculei de lustruit să nu fie slăbită sau dacă legăturile de închidere se pot roti liber. Securițiți sau tăiați orice element de fixare liber. Firele libere sau cele în rotație pot să se înfășoare după degetele operatorului sau pot fi prinse de piesa ce se prelucurează.

PUNEREA ÎN FUNCȚIUNE



Tensiunea și frecvența trebuie să se potrivească cu datele indicate pe plăcuța de identificare (1). Înainte de a conecta mufa asigurați-vă că scula este oprită.

MONTAREA SCULEI

LH16ENS – LH18ENS

Poziționați capacul (6) pe transmisie astfel încât găurile pentru șuruburile de montaj (5) să fie aliniate cu cele de pe transmisie.

LH16ENS – LH18ENS – LH22N – LH22EN

Înșurubați mânerul lateral (5) care include și apărătoarea de mână (12). Mânerul lateral poate fi poziționat atât pe stânga cât și pe dreapta sculei.

MONTAREA ACCESORIILOR

PLĂCUTĂ PORT TAMPON

Înșurubați plăcuța port tampon (8) pe arborele de antrenare (4) în timp ce-l împiedicați să se miște sau opriți mișcarea cu butonul de blocare (14).

TAMPON

Aplicați o presiune asupra tamponului de lustruire pentru a se cupla la plăcuță.

PUNEREA ÎN FUNCȚIUNE

LH16ENS

- **Pornire:** împingeți înainte capacul glisant al comutatorului (2); în cazul în care scula urmează să fie blocată în poziția ON, aplicați presiune pe partea din față a comutatorului, în același timp;
- **Oprire:** eliberați capacul glisant sau, dacă este blocat în poziție aplicați presiune în partea din spate a comutatorului și lăsați-l să revină în poziția de oprire.

LH18ENS

- **Pornire:** apăsați pârghia comutatorului (2) spre corpul sculei; în cazul în care scula urmează să fie blocată în poziția ON, apăsați butonul (13), în același timp și mențineți-l apăsat în timp ce eliberați pârghia (2), blocând astfel comutatorul.
- **Oprire:** eliberați pârghia comutatorului sau, dacă este blocat în poziție apăsați pârghia pentru a elibera butonul de blocare.

LH22N – LH22EN

- **Pornire:** mutați pârghia comutatorului (2) în sus; pentru blocare în poziția “acționat” deplasați comutatorul bloc (13) în față spre corpul mașinii.
- **Oprire:** eliberați pârghia comutatorului (2); dacă comutatorul este în poziția “acționat”, deplasați pârghia comutatorului (2) în sus pentru a elibera comutatorul bloc (13).



Scula continuă să se rotească după ce este oprită.!

REGLAJUL AL TURAȚIEI

Reglarea turației se realizează prin acționarea roțiței (3). Alegerea turației depinde de caracteristicile discului abraziv și materialul care urmează să fie prelucrat.

DEMONTAREA ACCESORIILOR

- Blocați arborele de antrenare prin apăsarea butonului (14), în timp ce roțiți tamponul până când se blochează pe poziție.
- Demontați tamponul.



Nu apăsați butonul pentru a bloca tamponul, până când scula nu este complet oprită; în caz contrar, se poate strica transmisia sau se poate rupe știftul butonului, în consecință pierzându-se garanția.

ACCESORII PERMISE

Plăcuțe tampon și tampoane de până la Ø 200 mm max.

VALORILE EMISIILOR DE ZGOMOT

Valorile emisiilor de zgomot sunt în conformitate cu următoarele directive:

EN 60745-1

LH16ENS LH18ENS LH22N/LH22EN

NIVELUL PRESIUNII SONORE	dB(A)	79	80	80
NIVEL DE PUTERE SONORĂ	dB(A)	90	91	91
INCERTITUDINE	K	3	3	3



Folosiți protecții pentru urechi!

VALORI ALE VIBRAȚIILOR EMISE

Valorile detectate a vibrațiilor emise sunt în conformitate cu următoarele directive:

EN 60745-1

LH16ENS LH18ENS LH22N/LH22EN

NIVEL DE VIBRAȚIE PE 3 AXE	m/s ²	2.7	2.8	2.0
INCERTITUDINE	K	1	1	0.5

Valorile de emisie sunt specificate și utilizate pentru o evaluare provizorie a riscului de expunere a operatorului în timpul perioadei de muncă. Evaluarea corectă a perioadei de muncă trebuie să includă, de asemenea, timpul de mers în gol și de închidere a sculei. Valorile de emisie sunt reprezentative pentru principalele aplicații ale sculei. În cazul în care scula este utilizată pentru alte aplicații, cu alte accesorii, sau în cazul în care nu este supusă la întreținere periodică, valorile de emisie pot crește în mod semnificativ în timpul funcționării.



Pericol! Indică măsurătorile se referă la scule electrice noi. Statele Unite ale Americii de zi cu zi face ca valorile de zgomot și vibrații să se schimbe.

ÎNTREȚINERE

Toate operațiunile de întreținere trebuie efectuate cu cablul de alimentare deconectat.

La sfârșitul zilei de muncă, sau dacă este necesar, curățați de praf corpul sculei cu un jet de aer comprimat, acordând atenție în special la curățarea orificiilor de ventilație ale motorului.

Operatorul nu va efectua altă operațiune de întreținere.

Pentru întreținerea și curățarea periodică a componentelor interne, cum ar fi perii, rulmenții, angrenaje, etc. sau alte nevoi, se va contacta un centru de service autorizat.

EVACUAREA LA DEȘURI (DIRECTIVA WEEE)



La finalul duratei sale de viață, produsul, conform Directivei Europene 2002/96/CE (WEEE) + 2003/108/CE și implementarea acesteia în legislația națională, nu trebuie evacuat în mediu sau la deșeurile menajere, ci în centre de reciclare autorizate (contactați autoritățile locale pentru o listă a locațiilor în care pot fi evacuate produsele, conform legii). Evacuarea corectă a produsului contribuie la protejarea sănătății umane și a mediului.

Orice evacuări ilegale ale produsului vor fi sancționate prin lege.

DECLARAȚIE DE CONFORMITATE

Declarăm pe proprie răspundere că scula reprezentată este în conformitate cu cerințele esențiale de siguranță ale următoarelor Directive:

2006/42/CE, 2004/108/CE, 2011/65/CE.

Testările au fost realizate în conformitate cu standardele europene armonizate

EN 60745-1: 2008, EN 60745-2-3: 2007;

EN 55014-1: 2006 + A1: 2009 + A2: 2011;

EN 55014-2: 1997 + A1: 2001 + A2: 2008;

EN 61000-3-2: 2006 + A1: 2001 + A2: 2009;

EN 61000-3: 2008;

EN 62233: 2008.

RUPES S.p.A

PRESEDINTELE

Valentin

Vermezzo (MI), 21/12/2012

VRSTA	LH16ENS	LH18ENS	LH22N	LH22EN
IZOLACIJSKI RAZRED	II	II	II	II
DELOVNA NAPETOST	230 V - 50 Hz	230 V - 50 Hz	230 V - 50 Hz	230 V - 50 Hz
ABSORBIRANI TOK	4,3 A	5,3 A	4,9 A	4,9 A
NAPAJANJE	900 W	1100 W	1020 W	1020 W
ELEKTRONSKO URAVNAVANJE HITROSTI	●	●	-	●
VRTLJAJI	700 - 1700	750 - 1.850	2000	950 - 2000
POLIRNI NASTAVEK IN NAJVEČJI PREMER KOLUTA	200	200	200	200
NAVOJNA OS	M14	M14	M14	M14
TEŽA	1,9	1,9	3,3	3,3

SLIKOVNI SIMBOL



Pred uporabo izdelka najprej preberite naslednja navodila.



Pomembne varnostne oznake



Uporabite osebno zaščitno opremo.



Dvojno izolirano orodje.
IZOLACIJSKI RAZRED II

OPOZORILA

Varnostna navodila in navodila za preprečevanje nesreč so v knjižici "VARNOSTNA NAVODILA", ki so priložena temu dokumentu. V temu **PRIROČNIKU ZA UPORABO** so dodatne informacije, ki so zahtevane za uporabo orodja.

PRAVILNA UPORABA

To orodje je zasnovano za poliranje. Preberite vsa opozorila, navodila in oznake na risbah in v specifikacijah, ki so priložene temu orodju. Če ne upoštevate spodaj navedenih navodil, lahko pride do električnega šoka, požara in/ali resnih poškodb.

To orodje ni namenjeno za brušenje, ščetkanje kovin in rezanje. Če to orodje uporabljate v nepredvidene namene, lahko pride do nevarnosti in poškodb oseb.

Orodje morate uporabljati z dodatki, ki jih je proizvajalec posebej zasnoval ali priporočil. Pritrditev dodatkov na orodje ne zagotavlja varnega delovanja.

Navedena hitrost dodatkov se mora ujemati z najvišjo hitrostjo, ki je navedena na orodju. Če dodatke uporabljate pri hitrostih nad navedeno, se lahko polomijo ali zletijo v zrak.

Zunanji premer in debelina dodatkov se mora ujemati s specifikacijami orodja. Dodatkov nepravilnih dimenzij ni mogoče ustrezno zaščititi ali nadzorovati.

Konfiguracija dodatkov se mora ujemati z orodjem. Če uporabite dodatke, ki jih ni mogoče povsem pritrditi na orodje, lahko pride do neuravnoteženosti, prekomernih vibracij, zaradi česar orodja ni mogoče obvladati.

Ne uporabljajte poškodovanih dodatkov. Pred uporabo pregledite vse dodatke. Preglejte podporne plošče in zagotovite, da ni razpok, raztrganin ali prekomerne obrabe. Če orodje ali dodatek padeta, se prepričajte, da nista poškodovana, ali pa namestite nov dodatek. Po pregledu in namestitvi dodatka eno minuto preverjate delovanje orodja pri najvišji hitrosti brez obremenitve, pri čemer ohranite varnostno razdaljo. Če so dodatki poškodovani, se bodo pokvarili med tem preizkusom.

POSEBNA VARNOSTNA OPOZORILA

Prepričajte se, da noben del ohišja orodja za poliranje ni razrahljan in da se deli zaklepa prosto vrtijo. Vse proste pritrdilne žičke varno postavite ali odrežite. Razrahljane ali vrteče pritrdilne žičke se lahko ovijejo okrog prstov upravljalca ali pa se ujemajo v obdelovanca.

ZAGON



Napetost in napajalna frekvenca se morata ujemati s podatki, ki so prikazani na identifikacijski ploščici (1). Pred priključitvijo vtiča se prepričajte, da je orodje izklopljeno.

SESTAVLJANJE ORODJA

LH16ENS – LH18ENS

Postavite pokrovček (6) na menjalnik tako, da so odprtine za namestitev vijakov (5) poravnane s tistimi na menjalniku.

LH16ENS – LH18ENS – LH22N – LH22EN

Privijte stransko ročico (5) z zaščito za roke (12). Stransko ročico lahko postavite na desno ali levo stran stroja.

NAMESTITEV DODATKOV

DRŽALO POLIRNEGA NASTAVKA

Privijte držalo polirnega nastavka (8) na navojno os (4), pri čemer preprečite njeno gibanje ali ga zaustavite z gumbom z zaklep (14).

POLIRNI NASTAVEK

Pritisnite na polirni nastavek, da ga pritrdite na ploščo.

ZAČETEK UPORABE

LH16ENS

- **Zagon:** potisnite drsno stikalo (2) naprej. Če želite, da orodje ostane v vklopljeno, hkrati pritisnite na sprednji del drsnega stikala.

- **Zaustavitev:** sprostite drsno stikalo ali pritisnite na zadnji del stikala, da se vrne v položaj za zaustavitev (pri trajnem vklopu).

LH18ENS

- **Zagon:** pritisnite ročico stikala (2) proti ohišju orodja. Če želite, da orodje ostane vklopljeno, hkrati pritisnite gumb (13) in ga držite pritisnjene, ko spustite ročico (2), s čimer blokirate stikalo.

- **Zaustavitev:** sprostite ročico stikala ali pa v zaklenjenem položaju pritisnite ročico, da sprostite blokirni gumb.

LH22N – LH22EN

- **Zagon:** premaknite ročico stikala (2) navzgor, da jo blokirate v »vklopljenem« položaju. Premaknite blokado stikala (13) proti ohišju stroja.

- **Zaustavitev:** sprostite ročico stikala (2). Če je stikalo v »vklopljenem« položaju, premaknite ročico stikala (2) navzgor, da sprostite blokado stikala (13).



Orodje se po izklopu še nekaj časa vrti.

IZBIRA ŠTEVILA VRTLJAJEV NA MINUTO

Vrtljaje na minuto lahko nastavite z obračanjem kolesca (3). Izbira hitrosti je odvisna od značilnosti abrazivnega diska in obdelovanega materiala.

DEMONTAŽA DODATKOV

- Zaklenite navojno os s pritiskom na gumb (14) in hkrati obračajte kolot, dokler se ne zaklene v položaj.
- demontirajte nastavek.



Nikoli ne pritisnite gumba, da blokirate kolot, dokler se kolot ne neha vrteti in je popolnoma pri miru. V nasprotnem primeru lahko zlomite zatič gumba, s čimer razveljavite garancijo.

DOVOLJENI DODATKI

Polirni nastavki in polirne krpe do Ø 200 mm max.

VREDNOSTI EMISIJ HRUPA

Zaznane vrednosti emisij hrupa so skladne z naslednjimi direktivami:

EN 60745-1

	LH16ENS	LH18ENS	LH22N/LH22EN
RAVEN ZVOČNEGA TLAKA	dB(A)	79	80
RAVEN ZVOČNE MOČI	dB(A)	90	91
NEGOTOVOST	K	3	3



Uporabite zaščito za ušesa!

VREDNOSTI ODDANIH VIBRACIJ

Zaznane vrednosti oddanih vibracij so skladne z naslednjimi direktivami:

EN 60745-1

	LH16ENS	LH18ENS	LH22N/LH22EN
NIVO VIBRACIJ NA 3 OSEH	m/s ²	2.7	2.8
NEGOTOVOST	K	1	1

Prikazane vrednosti emisij so primerjalne in jih lahko uporabite za okvirno oceno tveganja izpostavitve upravljavca med obdobjem uporabe. Ustrezna ocena obdobja uporabe mora vključevati tudi premore in čas neuporabe. Te vrednosti emisij veljajo za glavni namen uporabe orodja. Če orodje uporabljate za druge namene in z drugimi dodatki ali pa redno vzdrževanje ni opravljeno, so lahko vrednosti emisij znatno zvišane med uporabo.



Nevarnost! Navesti meritve nanašajo na nove električna orodja. Dnevni usa povzroča vrednosti hrupa in vibracij spremeni.

VZDRŽEVANJE

Vsa vzdrževalna opravila je treba opraviti pri izklopljenem napajanju.

Na koncu vsake delovne seje ali po potrebi odstranite prah z orodja s curkom stisnjenega zraka, pri čemer še posebej pozorno očistite prezačevalne reže motorja.

To je edino vzdrževanje, ki ga opravljajo uporabniki.

Vzdrževanje in čiščenje notranjih delov, kot so krtače zobniki ipd., mora opraviti pooblaščen servisna delavnica

ODLAGANJE (DIREKTIVA OEE0)



Na koncu uporabne življenjske dobe izdelka, ga glede na evropsko direktivo 2002/96/CE (OEE0) + 2003/108/CE in ustrezne v nacionalni zakonodaji ne smete pustiti v okolju ali zavreči kot gospodinjiski odpadke, ampak ga morate odvreči v pooblaščen center za recikliranje (obrnite se na ustrezne lokalne organe za seznan mest, kjer lahko izdelek zavrzete v skladu z zakonodajo). Z ustreznim odlaganjem izdelka ščitite zdravje ljudi in varujete okolje.

Nelegalno odlaganje izdelka se kaznuje glede na zakonodajo.

IZJAVA O SKLADNOSTI

Na lastno odgovornost izjavljamo, da je predstavljeni stroj za industrijsko rabo v skladu z osnovnimi zahtevami glede varnosti v naslednjih direktivah:

2006/42/CE, 2004/108/CE, 2011/65/CE.

Preizkusi so izvedeni v skladu z veljavnimi evropskimi usklajenimi pravilniki

EN 60745-1: 2008, EN 60745-2-3: 2007;

EN 55014-1: 2006 + A1: 2009 + A2: 2011;

EN 55014-2: 1997 + A1: 2001 + A2: 2008;

EN 61000-3-2: 2006 + A1: 2001 + A2: 2009;

EN 61000-3: 2008;

EN 62233: 2008.

RUPES S.p.A

PREDSEDNIK
Valentini

Vermezzo (MI), 21/12/2012

TYP	LH16ENS	LH18ENS	LH22N	LH22EN
IZOLAČNÁ TRIEDA	II	II	II	II
PREVÁDZKOVÉ NAPÄTIE	230 V - 50 Hz	230 V - 50 Hz	230 V - 50 Hz	230 V - 50 Hz
SPOTREBA PRÚDU	4,3 A	5,3 A	4,9 A	4,9 A
VÝKON	900 W	1100 W	1020 W	1020 W
ELEKTRONICKÁ REGULÁCIA OTÁČOK	●	●	-	●
REVS	700 - 1700	750 - 1.850	2000	950 - 2000
MAX. PRIEMER PODLOŽKY CHRÁNIČA A CHRÁNIČA	200	200	200	200
ZÁVIT VRETENA	M14	M14	M14	M14
HMOTNOSŤ	1,9	1,9	3,3	3,3

PIKTOGRAM



Pred spustením výrobku do prevádzky si prečítajte nasledovné pokyny.



Dôležité bezpečnostné pokyny



Používajte osobné ochranné vybavenie.



Nástroj s dvojitou izoláciou.
IZOLAČNÁ TRIEDA II

VAROVANIA

Pokyny pre bezpečnosť a prevenciu pred nehodami sú uvedené v brožúrke „**BEZPEČNOSTNÉ POKYNY**“, ktorá je neoddeliteľnou súčasťou týchto dokumentov. V týchto **PREVÁDZKOVÝCH POKYNOCH** sú uvedené dodatočné informácie potrebné pre špecifické použitie tohto nástroja.

SPRÁVNE POUŽÍVANIE

Tento nástroj je navrhnutý na používanie ako leštič. Prečítajte si všetky varovania, pokyny a údaje uvedené na nákresoch a v špecifikáciách dodávaných spolu s týmto nástrojom. Nedodržanie všetkých pokynov uvedených nižšie môže mať za následok úraz elektrickým prúdom, požiar a/alebo vážne zranenia.

Tento nástroj nie je určený na vyhladzovanie, brúsenie drôtenou kefou a rezanie. Používanie tohto nástroja na aplikácie, na ktoré nie je určený, môže predstavovať nebezpečenstvo alebo spôsobiť zranenie osôb.

Tento nástroj sa musí používať s príslušenstvom špeciálne navrhnutým alebo odporúčaným výrobcom. Upevnenie príslušenstva k nástroju nezaručuje bezpečnú prevádzku.

Menovité otáčky príslušenstva musia byť minimálne rovnaké ako maximálne otáčky nástroja. Používanie príslušenstva pri vyšších otáčkach ako sú jeho menovité otáčky môže spôsobiť jeho zlomenie alebo vymrštenie do priestoru.

Vonkajší priemer a hrúbka príslušenstva sa musia zhodovať s technickými údajmi nástroja. Príslušenstvo s nesprávnymi parametrami nie je primerane chránené a nedá sa kontrolovať.

Konfigurácia príslušenstva musí byť vhodná pre tento nástroj. Používanie príslušenstva, ktoré sa nedá dôkladne upevniť na nástroj, môže spôsobiť nevyváženosť, nadmerné vibrácie a stratu kontroly nad nástrojom.

Nepoužívajte poškodené príslušenstvo. Príslušenstvo pred použitím dôkladne skontrolujte. Skontrolujte oporné podložky a skontrolujte, či nie sú prasknuté, roztrhnuté alebo opotrebované. Ak nástroj alebo príslušenstvo spadlo, skontrolujte, či nedošlo k poškodeniu alebo namontujte nové príslušenstvo. Po kontrole alebo namontovaní nového príslušenstva vyskúšajte prevádzku nástroja na plné otáčky a bez zaťaženia na jednu minútu, pričom udržiavajte bezpečnú vzdialenosť. Ak je príslušenstvo poškodené, počas tohto testu sa zlomia.

ŠPECIFICKÉ BEZPEČNOSTNÉ VAROVANIA

Overte si, že žiadne voľné časti ochranného krytu leštiaceho nástroja alebo poistných spojok sa nemôžu voľne otáčať. Dajte všetky voľné upevňovacie káble do bezpečnej polohy alebo ich odrežte. Voľné alebo otáčajúce sa upevňovacie káble sa môžu omotať okolo prstov obsluhy alebo zachytiť v obrobku.

SPUSTENIE



Sieťové napätie a frekvencia sa musia zhodovať s údajmi na identifikačnom štítku (1). Pred pripojením zástrčky sa uistite, že nástroj je vypnutý.

ZOSTAVENIE NÁSTROJA

LH16ENS – LH18ENS

Položte kryt (6) na skríňu prevodovky tak, aby boli otvory na montáž skrutiek (5) zarovnané s otvormi na skríni prevodovky.

LH16ENS – LH18ENS – LH22N – LH22EN

Naskrutkujte bočnú rukoväť (5), ktorá zahŕňa chránič na ruku (12). Bočná rukoväť sa môže umiestniť na pravú alebo ľavú stranu zariadenia.

MONTÁŽ PRÍSLUŠENSTVA

PLATŇOVÝ DRŽIAK PODLOŽKY

Naskrutkujte platňový držiak podložky (8) na hriadeľ vretena (4), pričom stlačením poistného tlačidla zabránite jeho otáčaniu (14).

PODLOŽKA

Pritlačeníem leštiacej podložky pripojte podložku k platni.

UVEDENIE DO PREVÁDZKY

LH16ENS

- **Spustenie:** zatlačte posuvný ovládač vypínača (2) smerom dopredu; ak sa má nástroj zaistiť v polohe ON (Zap.), zároveň zatlačte na prednú časť posuvného vypínača;

- **Zastavenie:** uvoľnite posuvný ovládač, alebo ak je v zaistenej polohe, zatlačte na zadnú časť vypínača a nechajte ho vrátiť sa späť do polohy vypnutia.

LH18ENS

- **Spustenie:** zatlačte páčku vypínača (2) smerom k telu nástroja; ak sa má nástroj zaistiť v polohe ON (Zap.), zároveň stlačte tlačidlo (13), nechajte ho stlačené a uvoľnite páčku (2), čím sa vypínač zaistí.

- **Zastavenie:** uvoľnite páčku vypínača, alebo ak je v zaistenej polohe, zatlačte páčku, čím uvoľníte poistné tlačidlo.

LH22N – LH22EN

- **Spustenie:** posuňte páčku vypínača (2) nahor; na zaistenie v „zapojenej“ polohe posuňte blokovanie vypínača (13) dopredu smerom k telu stroja.

- **Zastavenie:** uvoľnite páčku vypínača (2); ak je vypínač zaistený v „zapojenej“ polohe, posuňte páčku vypínača (2) nahor na uvoľnenie blokovania vypínača (13).



Nástroj sa po vypnutí stále otáča.

REGULÁCIA OTÁČOK

Otáčky sa dajú nastaviť otočením kolieska (3). Výber otáčok závisí od vlastností brúsneho kotúča a opracovávaného materiálu.

DEMONTÁŽ PRÍSLUŠENSTVA

- Zablokujte vreteno stlačením tlačidla (14) a zároveň otáčajte podložkou, kým nezaskočí do zaistenej polohy.
- Odmontujte podložku.



Nikdy nestláčajte tlačidlo na zablokovanie podložky, kým sa nástroj úplne neprestane otáčať; prevodovka alebo čap poistného tlačidla sa môžu poškodiť a prestane platiť záruka.

POVOLENÉ PRÍSLUŠENSTVO

Podložky chrániča a chrániče do Ø 200 mm max.

HODNOTY EMISÍ HLUKU

Zaznamenané hodnoty emisií hluku vyhovujú nasledovným smerniciam:

EN 60745-1

	LH16ENS	LH18ENS	LH22N/LH22EN	
ÚROVEŇ AKUSTICKÉHO TLAKU	dB(A)	79	80	80
ÚROVEŇ AKUSTICKÉHO VÝKONU	dB(A)	90	91	91
NEISTÉ	K	3	3	3



Používajte chrániče sluchu!

HODNOTY EMISÍ VIBRÁCIÍ

Zaznamenané hodnoty emisií vibrácií vyhovujú nasledovným smerniciam:

EN 60745-1

	LH16ENS	LH18ENS	LH22N/LH22EN	
ÚROVEŇ VIBRÁCIÍ 3 OSI	m/s ²	2.7	2.8	2.0
NEISTÉ	K	1	1	0.5

Uvedené hodnoty emisií slúžia na porovnanie a používajú sa na predbežné vyhodnotenie rizika expozície obsluhy počas pracovného času. Primerané vyhodnotenie pracovného času musí zahŕňať aj intervaly chodu nástroja naprázdno a prestávky. Tieto hodnoty emisií predstavujú hodnoty pri hlavnej aplikácii nástroja. Ak sa nástroj používa na iné aplikácie a s iným príslušenstvom, alebo ak nie je vykonávaná pravidelná údržba, môžu sa hodnoty emisií počas prevádzky výrazne zvýšiť.



Pozor! Uvedené namerané hodnoty platia pre nové náradie. Pri dennom nasadení sa hodnoty hlučnosti a vibrácií menia.

ÚDRŽBA

Všetky práce na údržbe sa vykonávajú pri odpojenom sieťovom napájaní.

Na konci každej pracovnej zmeny, alebo podľa potreby, odstráňte všetok prach z tela nástroja pomocou stlačeného vzduchu, pričom venujte mimoriadnu pozornosť vetracím otvorom motora. Používateľ nemusí vykonávať žiadnu inú údržbu.

Údržba a čistenie vnútorných častí, ako sú napríklad kefy, guľôčkové ložiská, prevody atď., sa musí vykonávať len v autorizovanom servisnom stredisku.

LIKVIDÁCIA (SMERNICA WEEE)



Po skončení životnosti sa tento výrobok v súlade s európskymi smernicami 2002/96/CE (WEEE) + 2003/108/CE a ich implementáciami v štátnej legislatíve nesmie odhadzovať do voľnej prírody ani likvidovať spolu s komunálnym odpadom, ale musí sa zlikvidovať v autorizovanom recyklačnom stredisku (zoznam miest, kde sa dá tento výrobok zákonným spôsobom zlikvidovať, získate na miestnych úradoch). Správnu likvidáciu výrobku prispievate k ochrane ľudského zdravia a životného prostredia.

Za akúkoľvek nezákonnú likvidáciu môžete byť trestne stíhaní.

VYHLÁSENIE O ZHODE

Zodpovedne vyhlasujeme, že uvedený výrobok spĺňa základné požiadavky na bezpečnosť nasledovných smerníc:

2006/42/CE, 2004/108/CE, 2011/65/CE.

Testy boli vykonané v súlade s európskymi harmonizovanými normami

EN 60745-1: 2008, EN 60745-2-3: 2007;

EN 55014-1: 2006 + A1: 2009 + A2: 2011;

EN 55014-2: 1997 + A1: 2001 + A2: 2008;

EN 61000-3-2: 2006 + A1: 2001 + A2: 2009;

EN 61000-3: 2008;

EN 62233: 2008.

RUPES S.p.A

PRESEDA

M. Valentini

Vermezzo (MI), 21/12/2012

TİP	LH16ENS	LH18ENS	LH22N	LH22EN
YALITIM SINIFI	II	II	II	II
İŞLETME VOLTAJI	230 V - 50 Hz	230 V - 50 Hz	230 V - 50 Hz	230 V - 50 Hz
AKIM TÜKETİMİ	4,3 A	5,3 A	4,9 A	4,9 A
GÜÇ	900 W	1100 W	1020 W	1020 W
ELEKTRONİK HIZ KONTROLÜ	●	●	-	●
DEVİR SAYISI	700 - 1700	750 - 1.850	2000	950 - 2000
TAMPON VE TAMPON TUTUCUSUNUN MAKSİMUM ÇAPI	200	200	200	200
PİNYON ŞAFT	M14	M14	M14	M14
AĞIRLIK	1,9	1,9	3,3	3,3

GRAFİK SEMBOLLER



Ürünü çalıştırmadan önce aşağıdaki talimatları okuyun.



Önemli güvenlik uyarıları



Kişisel koruma ekipmanları kullanın.



Çifte yalıtımlı alet.
YALITIM SINIFI II

UYARILAR

Güvenlik ve kaza önleme uyarıları, bu belgelerin tamamlayıcı bir parçası olan “GÜVENLİK TALİMATLARI” belgesinde bulunmaktadır. Bu **KULLANIM KILAVUZU** makinenin kullanımı için gerekli ek bilgileri içermektedir.

DOĞRU KULLANIM

Bu alet bir cila makinesi olarak kullanılmak üzere tasarlanmıştır. Bu aletle birlikte tedarik edilen çizimler ve teknik özelliklerde belirtilen tüm uyarılara, talimatlara ve bilgilere riayet edin. Aşağıda belirtilen talimatlara uyulmaması elektrik çarpmalarına, yangına ve/veya ciddi yaralanmalara neden olabilir.

Bu alet tesviye, metal fırçalama ve kesme işlemlerinde kullanılmak amacıyla tasarlanmamıştır. Bu aletin tasarım amacı dışındaki uygulamalarda kullanılması tehlikelere ve yaralanmalara neden olabilir.

Bu alet, üreticisi tarafından özel olarak tasarlanan veya önerilen aksesuarlarla kullanılmalıdır. Aksesuarın alete takılması tek başına aletin güvenli bir şekilde çalışmasının garantisi değildir.

Aksesuarların nominal hızı alet üzerinde belirtilen maksimum hızdan düşük olamaz. Bu aksesuarların nominal hızlarının üzerinde kullanılmaları kırılmalarına ve yerlerinden çıkıp havaya fırlamalarına neden olabilir.

Aksesuarların dış çapı ve kalınlığı aletin teknik özelliklerine uygun olmalıdır. Boyutları doğru olmayan aksesuarlar gereken şekilde korunamaz veya kontrol edilemez.

Aksesuarların konfigürasyonu alete uygun olmalıdır. Alete tam olarak oturmayan aksesuarların kullanılması dengesizliğe, aşırı titreşimlere ve aletin kontrol edilememesine neden olabilir.

Hasarlı aksesuarları kullanmayın. Kullanmadan önce tüm aksesuarları kontrol edin. Destek petlerini kontrol edin ve çatlak, kopma veya aşırı yıpranma olmadığından emin olun. Alet veya aksesuar yere düştüğü takdirde, hasar görmediğinden emin olun veya yeni bir aksesuar takın. Bir aksesuarı kontrol ettikten veya taktıktan sonra, güvenli bir uzaklıkta durarak aleti bir dakika boyunca yüksüz çalıştırarak test edin. Zarar görmüş aksesuarlar bu test sırasında kırılır.

ÖZEL GÜVENLİK UYARILARI

Cila makinesinin gövdesinde veya tespit bağlantılarında serbestçe hareket eden parça olmadığından emin olun. Gevşemiş tespit tellerinin hepsini güvenli bir şekilde yerleştirin veya kesin. Gevşemiş veya dönen tespit telleri kullanıcının parmaklarına dolanabilir veya işlenen parçaya takılabilir.

İLK ÇALIŞTIRMA



Voltaj ve frekans değerleri bilgi plakasında belirtilen değerlerle aynı olmalıdır (1). Makinenin fişini prize takmadan önce gücünün kapalı olduğundan emin olun..

MAKİNEİNİN MONTAJI

LH16ENS – LH18ENS

Kapağı (6) dişli kutusunun üzerine getirin ve vida montaj deliklerini (5) dişli kutusunun üzerindeki deliklerle hizalayın.

LH16ENS – LH18ENS – LH22N – LH22EN

El koruyucusunu (12) içeren yan kolu (5) vidalayın. Yan kol ekipmanının sağına veya soluna monte edilebilir.

AKSESUARLARIN MONTAJI

PLAKA TAMPON TUTUCUSU

Plaka tampion tutucusunu (8) pinyon şaftın (4) üzerine, kilit düğmesi yardımıyla hareket etmesini önleyerek veya hareketini durdurarak vidalayın (14).

TAMPON

Cila tampionuna plakaya bastrarak oturtun.

HİZMETE ALMA

LH16ENS

- **Çalıştırma:** Düğme sürgüsünü (2) ileri doğru itin; forward; makinenin AÇIK konumunda kilitlemesi gerekiyorsa, aynı anda düğme sürgüsünün ön kısmına bastırın;
- **Durdurma:** sürgüyü bırakın veya yerinde kilitlemişse, düğmenin arka kısmına bastırın ve durma konumuna dönmelerini sağlayın.

LH18ENS

- **Çalıştırma:** Anahtarın kolunu (2) makineye doğru itin; makinenin AÇIK konumunda kilitlemesi gerekiyorsa, aynı anda düğmeye (13) bastırın ve kolu (2) serbest bırakarak ve dolayısıyla anahtar kilitleyerek düğmeyi basılı tutun.
- **Durdurma:** Anahtarın kolunu serbest bırakın veya yerine kilitlemişse, kolu iterek kilitleme düğmesini serbest bırakın.

LH22N – LH22EN

- **Başlatma:** Anahtar kolunu (2) yukarı hareket ettirin; kilitlemek için anahtar kolunu (13) makinenin gövdesine doğru hareket ettirin.
- **Durdurma:** Anahtar kolunu (2) serbest bırakın; kilitli konumdaysa, anahtar kolunu (13) yukarı hareket ettirerek anahtar serbest bırakın.



Makine gücü kapatıldıktan sonra bir kaç saniye daha dönmeye devam eder.

HIZ AYARI

Devir hızı düğme (3) çevrilerek ayarlanabilir. Hız seçimi aşındırıcı diskin özelliklerine ve üzerinde çalışılan malzemeye göre yapılmalıdır.

AKSESUARLARIN SÖKÜLMESİ

- Şaftı düğmeye (14) basarak ve tamponu sabitlenene kadar döndürerek kilitleyin.
- Tamponu sökün.



Makinenin hareketi durana ve makine tamamen sabit hale gelene kadar tamponu kilitlemek için asla düğmeye basmayın; aksi takdirde dışı kutusu veya basma düğmesinin pimi kırılabilir ve garanti geçersizleşebilir.

İZİN VERİLEN AKSESUARLAR

Çapı 200 mm'ye kadar olan tampon pedleri ve tamponlar max.

GÜRÜLTÜ EMİSYON DEĞERLERİ

Gürültü emisyon değerleri aşağıda belirtilen standarda uygundur:
EN 60745-1

	LH16ENS	LH18ENS	LH22N/LH22EN	
SES BASINÇ SEVİYESİ	dB(A)	79	80	80
SES GÜÇ SEVİYESİ	dB(A)	90	91	91
BELİRSİZLİK	K	3	3	3



Kulak koruyucu kullanın!

TİTREŞİM EMİSYON DEĞERLERİ

Algılanan titreşim emisyon değerleri aşağıda belirtilen direktiflere uygundur:

EN 60745-1

	LH16ENS	LH18ENS	LH22N/LH22EN	
3 EKSENDE TİTREŞİM SEVİYESİ	m/s ²	2.7	2.8	2.0
BELİRSİZLİK	K	1	1	0.5

Belirtilen emisyon değerleri karşılaştırmalı değerlerdir ve kullanıcının çalışma döneminde maruz kalacağı riskin geçici olarak değerlendirilmesi için kullanılmalıdır. Çalışma döneminin doğu bir şekilde değerlendirilmesi için makinenin kullanılmadığı ve durdurulduğu dönemler de hesaba katılmalıdır. Bu emisyon değerleri makinenin ana uygulamalarını temsil etmelidir. Makinenin başka aksesuarlarla farklı uygulamalar için kullanılması gerekiyorsa veya makinenin düzenli bakımı yapılmadığı takdirde, kullanım sırasında emisyon değerleri ciddi oranda artabilir.



Tehlike! Ölçümler yeni güç araçları bakım göstermektedir. Günlük usa gürültü ve titreşim değerleri değişmesine neden olur.

BAKIM

Tüm bakım işlemleri makinenin fişi prizden çekildikten sonra yapılmalıdır.

Çalışmanız bittiğinde veya gerektiğinde, makinenin gövdesindeki tozları, motor havalandırma deliklerine özel bir dikkat göstererek, sıkıştırılmış hava püskürtme yoluyla temizleyin.

Kullanıcı tarafından başka hiçbir bakım işlemi yapılmamalıdır.

Fişçalar, bilye yatakları gibi iç parçaların bakımı ve temizliği yalnızca yetkili bir müşteri servisi tarafından yapılmalıdır.

ATIKLARIN ATILMASI (WEEE DİREKTİFİ)



Kullanım ömrünün sonunda, bu ürün 2002/96/CE (WEEE) + 2003/108/CE sayılı Avrupa Direktifi ve onun ulusal kanundaki uygulamasına uyarınca çevreye bırakılmamalı veya ev atıklarıyla birlikte değil, yetkili geri dönüşüm merkezleri aracılığıyla (ürünün kanuna göre atılabileceği yerlerin listesini almak için ilgili yerel makamlarla iletişim kurun) atılmalıdır. Ürünün doğru şekilde atılması insan sağlığının ve çevrenin korunmasına katkıda bulunacaktır. Ürünün yasalara uygun olmayan şekilde atılmasının yasal yaptırım vardır.

UYGUNLUK BEYANI

Sorumluluğu bize ait olmak üzere, bu anlatılan makinenin aşağıdaki Direktiflerin Temel Güvenlik Şartlarına uygun olduğunu beyan ediyoruz:

2006/42/CE, 2004/108/CE, 2011/65/CE.

Testler aşağıdaki Avrupa Standartlarına göre yapılmıştır:

EN 60745-1: 2008, EN 60745-2-3: 2007;

EN 55014-1: 2006 + A1: 2009 + A2: 2011;

EN 55014-2: 1997 + A1: 2001 + A2: 2008;

EN 61000-3-2: 2006 + A1: 2001 + A2: 2009;

EN 61000-3: 2008;

EN 62233: 2008.

RUPES S.p.A

YÖNETİM KURULU BAŞKANI

M. Valentini

Vermezzo (MI), 21/12/2012

المواصفات الفنية

النوع	LH22EN	LH16ENS	LH18ENS	LH22N
قوة العزل	II	II	II	II
الجهد الكهربائي للتشغيل	230 V - 50 Hz	230 V - 50 Hz	230 V - 50 Hz	230 V - 50 Hz
التيار المُنَمَّص	4,9 A	4,3 A	5,3 A	4,9 A
الطاقة	1020 W	900 W	1100W	1020 W
التحكم الإلكتروني في السرعة	●	●	●	-
معدل الدوران	950 - 2000	700 - 1700	750 - 1850	2000
الحِد الأقصى لقطر قرص التلميع وسادته	200	200	200	200
سلك عمود الدوران	M14	M14	M14	M14
الوزن	3,3	1,9	1,9	3,3

بدء التشغيل

لا تستخدم أي ورق صنفرة يزيد حجمه عن أقراص الصنفرة. اتبع إرشادات جهة الصنع عند اختيار ورق الصنفرة. يمكن لاستخدام ورقة صنفرة بتعدى حجمها قرص الصنفرة أن يسبب حدوث التمزق والتشابك، مما يؤدي إلى حركات فجائية.



تجميع الجهاز

LH18ENS - LH16ENS

اضبط موضع الغطاء (6) على علية الترس بحيث تكون الفتحات الخاصة بمسامير التعليق (5) متوازية مع الفتحات الموجودة على علية التروس.

LH22EN - LH22N - LH18ENS - LH16ENS

قم بتثبيت مسامير المقبض الجانبي (5) والتي تشمل على وافي اليد (21). ويمكن ضبط المقبض الجانبي على يمين الجهاز أو يساره.

تركيب الوحدات الملحقة

حامل وسادة اللوحة

اربط مسامير حامل اللوحة (وعددها 8) على عمود الدوران (4) مع منعها من الحركة أو قم بإيقاف الحركة عن طريق تمكين زر التثبيت (14).

الوسادة

اضغط على وسادة الصقل لتوصيلها باللوحة.

إجراءات الصيانة

LH16ENS

بدء التشغيل: اضغط شريحة الزر (2) للامام. إذا كان مطلوباً تثبيت الجهاز - في وضع التشغيل، فقم بالضغط على الجزء الامامي من المفتاح المنزلق في نفس الوقت.

إيقاف التشغيل: قم بفك المفتاح المنزلق في حالة تثبيته في موضعه. واضغط على الجانب الخلفي من المفتاح ودعه يعود إلى موضع التوقف.

LH18ENS

بدء التشغيل: اضغط رافعة المفتاح (2) باتجاه جسم الجهاز. إذا كان مطلوباً - تثبيت الجهاز في وضع التشغيل، فيرجى الضغط على الزر (13) في نفس الوقت، مع إبقائه مضغوطاً أثناء ترك الرافعة رقم (2)، مما يؤدي إلى تثبيت المفتاح.

إيقاف التشغيل: اترك رافعة المفتاح حتى تستقر في موضعها واضغطها - لتحرير زر التامين.

LH22EN - LH22N

بدء التشغيل: قم بتحريك رافعة المفتاح (2) لأعلى مع تثبيته في وضع - "التعسيق". وقم بارجاع مجموعة المفتاح (13) للامام في اتجاه جسم الجهاز.

إيقاف التشغيل: اترك ذراع مفتاح التشغيل (2). إن كان في وضع - "التعسيق"، فقم بتحريك رافعة المفتاح (2) إلى أعلى لتحرير مجموعة المفتاح (31).



يستمر الجهاز في الدوران بعد إيقاف تشغيله.

الاختيار الإلكتروني RPM (دورة في الدقيقة)

يمكن ضبط معدل الدوران في الدقيقة عن طريق تدوير العجلة (3). ويعتمد اختيار السرعة على خصائص قرص الصقل والمادة المراد التعامل معها.

تفكيك الوحدات الملحقة

قم بتثبيت عمود الدوران بالضغط على الزر (14)، مع تدوير الوسادة في - نفس الوقت حتى تثبت في موضعه.

قم بفك الوسادة.

معاني الصور

اقرأ الإرشادات التالية أولاً قبل تشغيل المنتج.



إرشادات هامة للسلامة



عليك باستخدام معدات للوقاية الشخصية.



أداة عزل مزودج.
قوة العزل II



تحذيرات

تم تقديم إرشادات السلامة والوقاية من الحوادث في كتيب "إرشادات السلامة"، والذي يمثل جزءاً كاملاً لهذه المستندات. يشير هذا الدليل المخصص لإرشادات التشغيل إلى المعلومات الإضافية المطلوبة للاستخدام المحدد للجهاز.

الاستعمال الصحيح

هذا الجهاز مصمم للاستخدام كجهاز للصقل. اقرأ جميع التحذيرات والإرشادات والبيانات المقدمة على الرسوم التوضيحية والمواصفات المقدمة مع هذا الجهاز. إن عدم الالتزام بكافة الإرشادات المقدمة أدناه قد يسبب الإصابة بصددمات كهربية أو شوب حريق و/أو إصابات خطيرة. هذا الجهاز غير مخصص للاستخدام لعمليات الصقل وتلميع المعادن وقطعها. إن استخدام هذا الجهاز لتطبيقات تختلف عن التطبيقات المخصصة لها قد يسبب نشوء مخاطر وإصابات للأفراد.

يجب استخدام هذا الجهاز مع الملحقات التي تم تصميمها خصيصاً أو بوصى باستخدامها بواسطة جهة الصنع. كما أن تركيب الوحدة الملحقة بالجهاز لا يضمن تشغيله بشكل آمن.

يجب أن توافي السرعة المقدرة للملحقات الحد الأقصى للسرعة الموضحة على الجهاز. وذلك لأن استخدام الوحدات الملحقة على سرعات تفوق السرعة المحددة قد يؤدي إلى انكسارها أو انفاعها في الهواء.

يجب أن يكون القطر الخارجي ومستوى سماكة الوحدات الملحقة مطابقين لمواصفات الجهاز. لا يمكن حماية الوحدات الملحقة بأبعاد غير صحيحة كما لا يمكن التحكم فيها بشكل كاف.

يجب أن تتطابق مواصفات الوحدات الملحقة مع الجهاز، وذلك لأن استخدام وحدات ملحقة لا يمكن تركيبها بشكل أمثل على الجهاز قد يؤدي إلى اختلال الاتزان وحدث اهتزازات زائدة كما يؤدي إلى استمالة التحكم في الجهاز.

لا تستخدم وحدات ملحقة تالفة. عليك أن تفحص جميع الوحدات الملحقة قبل الاستعمال. افحص وسائد الإسناد وتحقق من خلوها من الشقوق أو السور أو التآكل الزائد. إذا تعرض الجهاز أو الوحدة الملحقة إلى السقوط، فعليك بالتحقق من عدم تعرضها للتلف أو قم بتركيب وحدة ملحقة جديدة. بعد إجراء الفحص أو بعد تركيب وحدة جديدة، عليك بتجربة تشغيل الجهاز على السرعة القصوى ودون وجود حمولة لمدة دقيقة، مع إبقائه على مسافة آمنة. إذا كانت الوحدات الملحقة تالفة، فإنها تنكسر خلال هذا الاختبار.

تحذيرات محددة للسلامة

تحقق من عدم وجود أي جزء غير مثبت في غلاف جهاز الصقل أو أربطة التثبيت بما يتيح لنك الأجزاء الدوران بحرية. اختر وضعاً آمناً لجميع أسلاك التركيب المرتبطة أو قم بقصها. حيث يمكن للأسلاك المرتبطة أو الدوارة أن تلفت حول أصابع فني التشغيل أو تتحسر في الأداة التي يتم تصنيعها.

الصيانة

يتم إجراء كافة أعمال الصيانة مع فصل مصدر التيار الكهربائي.
وفي نهاية كل جلسة عم، أو عند الحاجة، فعليك برفع الغبار من جسم الجهاز باستخدام تيار من الهواء المضغوط، مع الانتباه بشكل خاص إلى فتحات تهوية المحرك.

ولا يجب إقدام المستخدم على إجراء أية عمليات أخرى للصيانة.
يجب أن تتم أعمال الصيانة والتنظيف للأجزاء الداخلية، مثل الفرش والأجزاء النواير أو ما إلى ذلك، بمعرفة ورشة مصرح لها من جانب العميل بتقديم الخدمة للعملاء.

التخلص من الجهاز (لائحة WEEE)

في نهاية حياة الجهاز الصالح للاستخدام خلالها، فإنه بموجب اللائحة الأوروبية 2002/96/CE (WEEE) و 2003/108/CE واللائحة التنفيذية لهما في القانون المحلي، يتحتم عدم إلقاء هذا الجهاز في البيئة أو التخلص منه مع النفايات المنزلية، وإنما يجب التخلص منه في المراكز المعتمدة لإعادة التدوير (اتصل بالسلطات المحلية المعنية بهذا الشأن للحصول على قائمة بالأماكن التي يمكن التخلص من الجهاز فيها بموجب القانون). إن التخلص من هذا الجهاز بشكل سليم يساهم في حماية صحة الإنسان وحماية البيئة.
وفي حالة التخلص من هذا الجهاز بشكل غير قانوني فسوف يخضع هذا التصرف للمعاقبة بموجب القانون.

إعلان الالتزام بالمعايير القياسية

إننا نعلن عن مسؤوليتنا عن توافق الجهاز مع المتطلبات الأساسية للسلامة في اللوائح التالية:

2006/42/CE, 2004/108/CE, 2011/65/CE.
تم إجراء الاختبارات بما يتفق مع لجنة التوافق الأوروبية.
EN 60745-1: 2008, EN 60745-2-3: 2007;
EN 55014-1: 2006 + A1: 2009 + A2: 2011;
EN 55014-2: 1997 + A1: 2001 + A2: 2008;
EN 61000-3-2: 2006 + A1: 2001 + A2: 2009;
EN 61000-3: 2008;
EN 62233: 2008.

RUPES S.p.A

رئيس الشركة
Valentini

Vermezzo (MI), 21/12/2012

لا تقم أبداً بضغط الزر لتثبيت الوسادة قبل أن يتوقف الجهاز عن الحركة ويكون أداؤه مرضياً تماماً، حيث يمكن لعبة التروس أو زر الضغط أن يؤدي إلى حدوث كسر يبطئ الضمان.



الوحدات الملحقة المسموح بها

رغوة الصقل ولباداة مسند الرغوة حتى Ø 200 مم بحد أقصى.

وإصفات انبعاث الضوضاء

مستويات انبعاث الضوضاء تتفق مع اللوائح التالية:

EN 60745-1

LH22N/LH22EN	LH18ENS	LH16ENS	
80	80	79	ديسيبل
91	91	90	ديسيبل
3	3	3	كيلو



عليك باستخدام واقٍ للأذنين!

مواصفات انبعاث الاهتزاز

مستويات انبعاث الاهتزاز تتفق مع اللوائح التالية:

EN 60745-1

LH22N/LH22EN	LH18ENS	LH16ENS	
2.0	2.8	2.7	بالملي ثانية ²
0.5	1	1	كيلو

تكون قيم الانبعاث المعروضة متقاربة ويجب استخدامها لوضع تقييم نسبي لمستوى تعرض فني التشغيل للخطورة خلال فترة التشغيل. كما يجب أن يشمل التقييم المناسب لفترة العمل على فترات تعطل الجهاز وتوقفه عن العمل. وتعكس مواصفات الانبعاث المقدمة التطبيقات الأساسية للجهاز. في حالة استغلال الجهاز في استخدامات أخرى، أو مع وحدات ملحقة أخرى، أو في حالة عدم خضوعها للصيانة الدورية، فمن الممكن لمواصفات الانبعاث أن تزيد بشكل كبير خلال عمليات التشغيل.

خطر! وتشير القياسات تشير إلى أدوات جديدة لتوليد الكهرباء. الولايات المتحدة الأمريكية يومياً يسبب القيم الضوضاء والاهتزاز للتغيير.



型号	LH16ENS	LH18ENS	LH22N	LH22EN
绝缘等级	II	II	II	II
工作电压	230 V - 50 Hz	230 V - 50 Hz	230 V - 50 Hz	230 V - 50 Hz
吸收电流	4,3 A	5,3 A	4,9 A	4,9 A
功率	900 W	1100 W	1020 W	1020 W
电子速度控制器	●	●	-	●
转数	700 - 1700	750 - 1.850	2000	950 - 2000
缓冲垫和最大缓冲直径	200	200	200	200
主轴螺纹	M14	M14	M14	M14
重量	1,9	1,9	3,3	3,3

图示



在操作该产品之前，请阅读以下说明。



重要的安全指示



使用个人防护设备。



双重绝缘工具。
绝缘等级

警告

安全与事故预防说明将在“安全说明”中予以提供，而该手册是这些文档的主要部分。本**操作说明手册**说明工具特定用法所需的附加信息。

正确用法

本工具被设计为用作**抛光机**。请阅读本工具随附的图纸和说明书上所提供的所有警告、说明和指示。如果不遵守以下提供的所有说明，则可能导致电击、火灾和/或严重伤害。

本工具不得用于**平滑、金属刷光和切割操作**。如果将本工具用于非计划中的应用，则可能导致危险和人身伤害。

本工具必须与专门设计的附件或制造商建议的附件一起使用。如果向工具安装附件，则将无法保证操作的安全性。

附件的**额定速度必须至少与工具的指定的最大速度相等**。以超过额定速度的速度使用附件可能会导致其损坏或被抛至空中。

附件的**外径和厚度必须与工具的规格相匹配**。尺寸不正确的附件将无法得到充分的保护或控制。

附件的**配置必须与工具相匹配**。使用无法正确安装在工具上的附件可能会导致失衡、过度振动以及无法控制工具。

请勿使用受损附件。在使用前，请检查所有附件。检查支撑垫并确认不存在任何**破裂、撕裂或过度磨损**。如果工具或附件已掉落，请确认其并未损坏或安装一个新附件。检查或安装附件后，请在无负载的情况下以**最大速度运行工具一分钟来进行测试，并在测试期间保持安全距离**。如果附件受损，则其会在此测试期间破裂。

特定安全警告

请确认抛光工具的防护罩不存在任何松动的部分，或者确认锁式扎带能够自由转动。安全放置或切割所有松动的固定线。松动的或旋转的固定线可能会缠绕操作人员的手指或刮到正在加工的零件。

启动



电压和工频必须符合标识牌 (1) 上显示的数据。在连接插头前，请确保工具已关闭。

工具装配

LH16ENS – LH18ENS

将盖子 (6) 置于齿轮箱上，以使用于安装螺丝 (5) 的孔与齿轮箱上的那些孔相对齐。

LH16ENS – LH18ENS – LH22N – LH22EN

转动侧手柄 (5)，该手柄带有护手板 (12)。侧手柄可放置在设备的右侧或左侧。

附件安装

板垫支架

转动主轴轴杆 (4) 上方的板垫支架 (8)，同时启用锁定按钮以防止或停止其移动。(14)

垫

向抛光垫施加压力以使垫与板相接合。

试运行

LH16ENS

- **启动**：向前推动开关的滑块 (2)；如果要将工具锁定在“打开”位置，请在推动的同时向滑动开关的前部施加压力；

- **停止**：释放滑块，或在其已锁定到位时，向开关后部施加压力以使其恢复到停止位置。

LH18ENS

- **启动**：朝向工具的主体推动开关操控杆 (2)；如果要将工具锁定在“打开”位置，请在释放操控杆 (2) 的同时按住按钮 (13)，从而锁定开关。

- **停止**：释放开关的操控杆，或在其已锁定到位时推动操控杆以释放锁定按钮。

LH22N – LH22EN

- **启动**：向上移动开关操纵杆 (2)；要将其锁定在“使用中”位置，请朝向机器主体移动开关部件 (13)。

- **停止**：释放开关操控杆 (2)；如果开关处于“使用中”位置，则向上移动开关操控杆 (2) 以释放开关部件 (13)。



工具在关闭后仍会继续旋转。

电子选择转数

可通过旋转轮 (3) 来调整转数。速度的选择取决于磨盘和将要加工的材料特性。

附件拆卸

- 按下按钮 (14) 以锁定主轴，同时转动垫，直到其锁定到位。
- 拆卸垫。

 在工具已停止运行并完全静止之前，切勿按下按钮以锁定垫或 pas；齿轮箱或按钮销可能会被损坏，并且保修将会失效。

允许的附件

缓冲垫和最高 \varnothing 200 mm 的缓冲。max.

噪音排放值

检测的噪音排放值符合以下法令：

EN 60745-1

		LH16ENS	LH18ENS	LH22N/LH22EN
声压级	dB(A)	79	80	80
声功率级	dB(A)	90	91	91
不确定性	K	3	3	3

 使用耳罩！

振动排放值

检测的振动排放值符合以下法令：

EN 60745-1

		LH16ENS	LH18ENS	LH22N/LH22EN
3 轴振动级	m/s^2	2.7	2.8	2.0
不确定性	K	1	1	0.5

显示的排放值是相对的，将用于对操作人员在工作期间所接触到的风险进行临时评估。对工作时间的适当评估还必须还包含工具的空闲和停止时间。这些排放值表示工具的主要应用。如果工具与其他附件一起用于其他应用，或者如果工具未进行定期维护，则工作时的排放值可能会大大增加。

 **危险！** 显示测量值是指新的电动工具。每日美国造成的噪音和振动值改变。

维护保养

所有维护操作均应在电源断开后进行。每次工作会话结束时或在需要时，请使用压缩空气喷射器除去工具主体上的所有灰尘，并特别注意电机的通风孔。

用户不得进行其他任何维护操作。

内部零件（如刷子、滚球轴承、齿轮等）的维护和清洁只能由经授权的客户服务区进行。

处理（报废电子电气设备指令）

 产品到达使用期限后，请根据欧盟指令 2002/96/CE (WEEE) 和 2003/108/CE 及本国法律法规处理本产品，请勿将其抛弃在环境中或作为生活垃圾丢弃，而是必须将其交给经授权的回收中心进行处理（请联系当地的相关机构以获取可根据法律处理产品的地点的列表）。为保护人类健康和环境安全，请正确处理本产品。任何非法处理本产品的行为都将受到法律制裁。

合规性声明

我们申明：所提供的装置符合以下法令的基本安全要求：

2006/42/CE, 2004/108/CE, 2011/65/CE.

已依照欧洲协调标准进行了测试

EN 60745-1: 2008, EN 60745-2-3: 2007;

EN 55014-1: 2006 + A1: 2009 + A2: 2011;

EN 55014-2: 1997 + A1: 2001 + A2: 2008;

EN 61000-3-2: 2006 + A1: 2001 + A2: 2009;

EN 61000-3: 2008;

EN 62233: 2008.

RUPES S.p.A

总裁

Vermezzo (MI), 21/12/2012

RUPES S.p.A.
Via Marconi, 3A
20080 VERMEZZO (Mi) - Italy
Tel. +39 02 946941
Fax +39 02 94941040

Uff. Vendite e assistena clienti:
Tel. +39 02 94694312

e-mail: info_rupes@rupes.it
web: <http://www.rupes.com>